

TECHNISCHE GEGEVENS PANEEL TH

MODELLEN

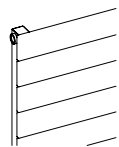

TH-10
diepte 53mm

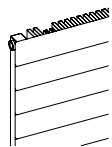

TH-11
diepte 61mm

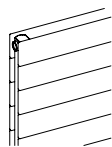

TH-20
diepte 61mm

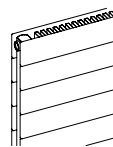

TH-21
diepte 61mm

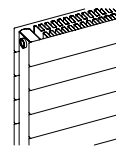

TH-22
diepte 101mm

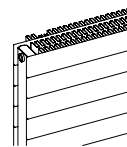

TH-23
diepte 136mm

AANSLUITPOSITIES (altijd opgeven bij bestelling)

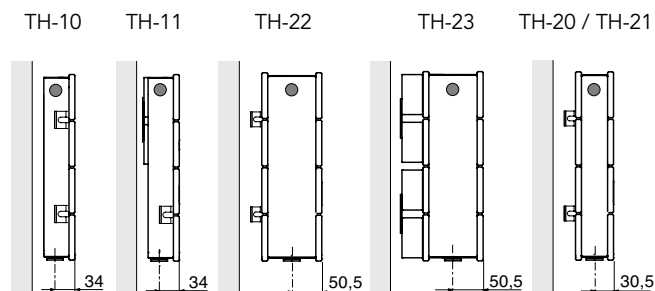
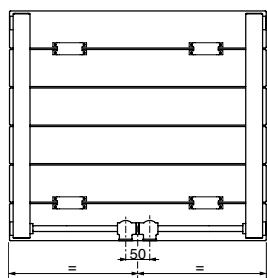
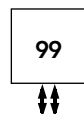
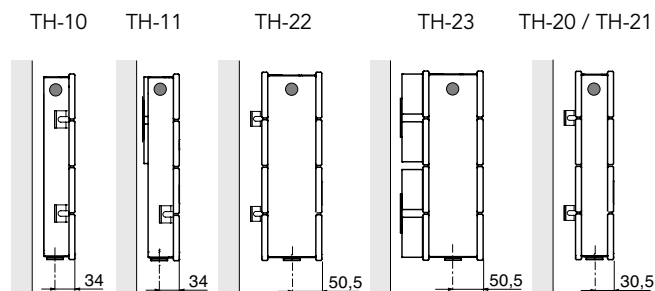
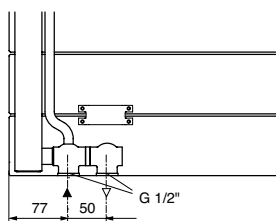
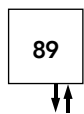
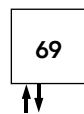
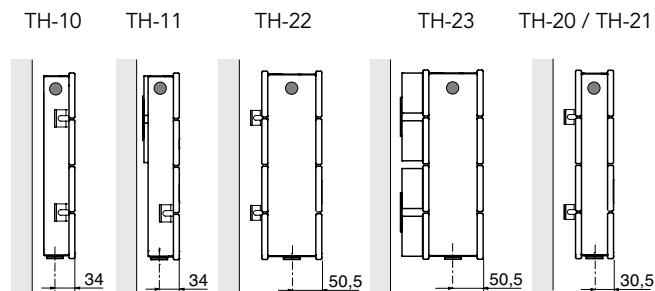
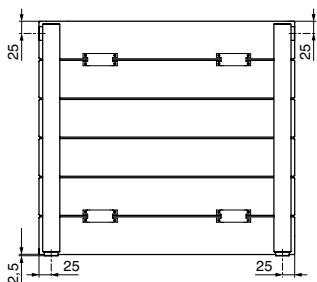
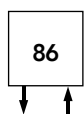
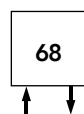
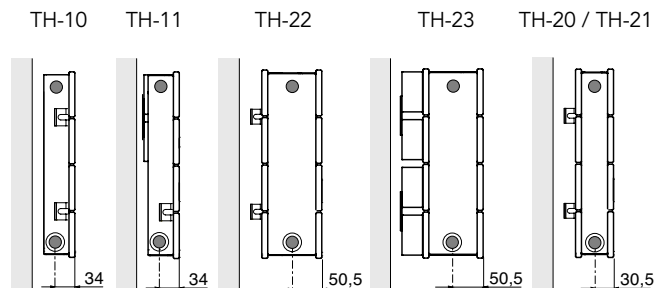
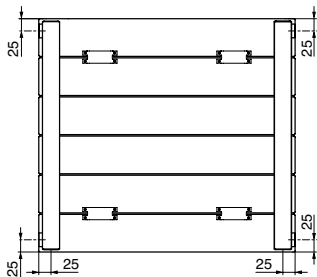
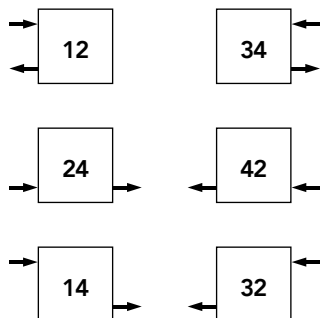

Aansluitingen voor aanvoer en retour zijn 1/2" en ontleding is 1/4". Andere aansluitmaten op aanvraag. Standaard is de radiator niet voorzien van een aansluiting voor een aftap. Indien gewenst kan deze bij bestelling van de radiator worden meebesteld. Hiervoor geldt geen meerprijs.

OPHANGING

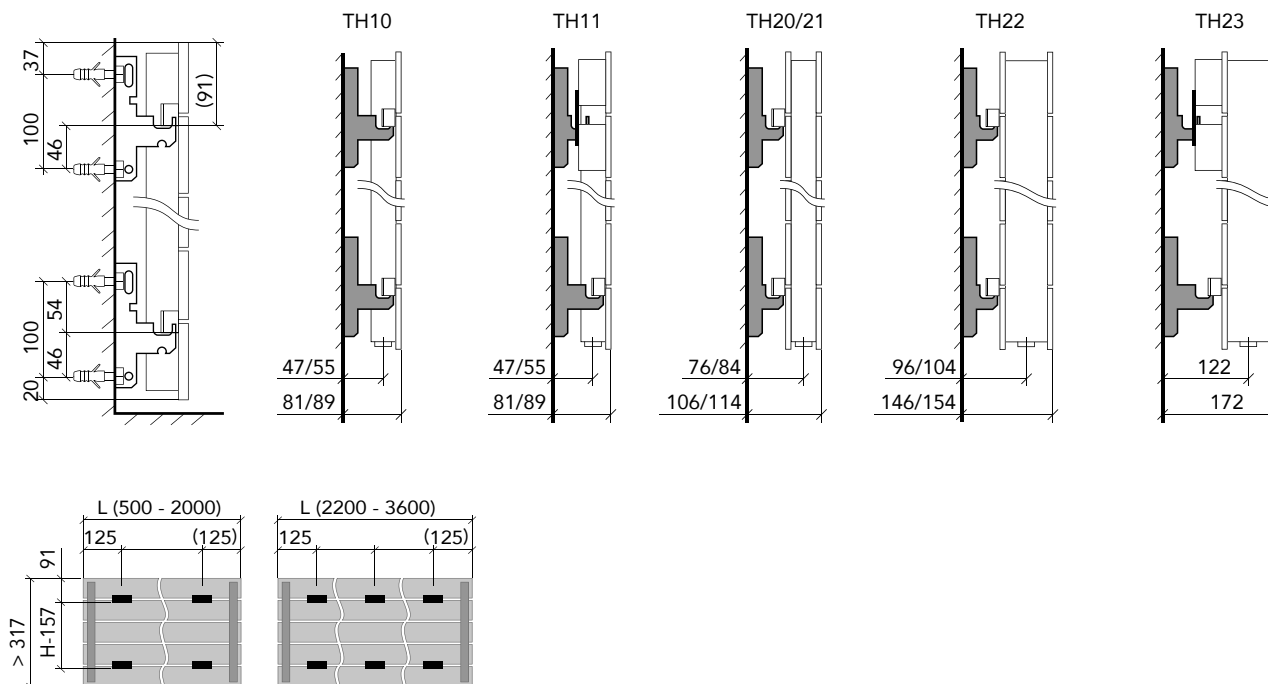

AFDEKROOSTER

De paneelradiator TH is standaard voorzien van een afde krooster.

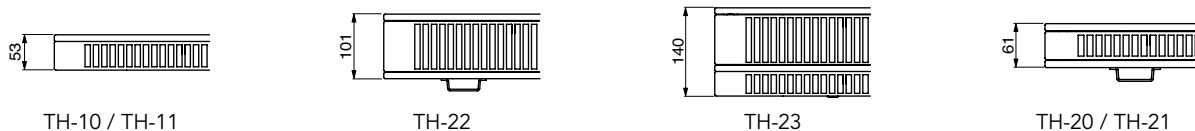

THERMOSTATISCH VENTIEL

De paneelradiator TH kan worden voorzien van een geïntegreerd thermostatisch ventiel. Dit bevindt zich aan de linker- of rechterzijde van de radiator (opgeven bij bestelling). Het ventiel is voorzien van een M30 x 1,5 koppeling t.b.v. de thermostaatkop. De thermostaatkop wordt niet standaard meegeleverd.

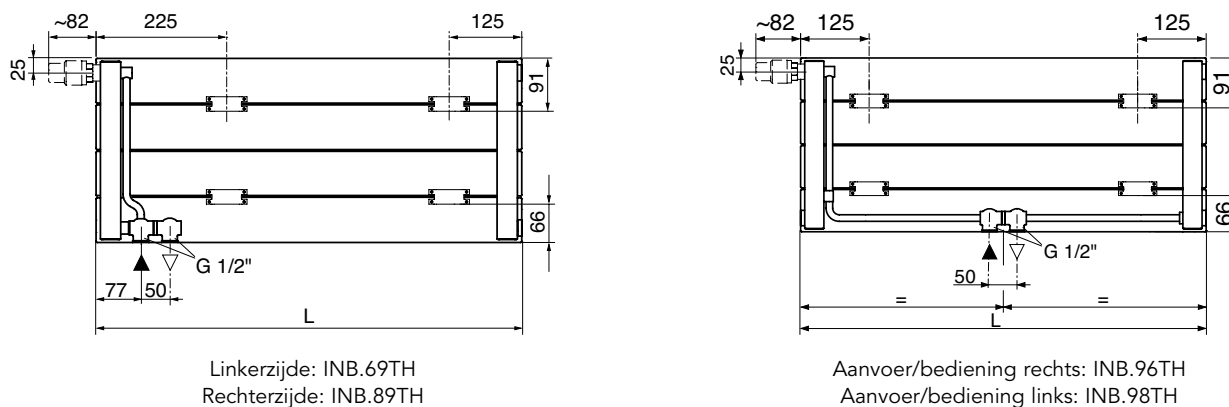

WERKDRUK

De standaard werkdruk voor de paneelradiator TH is 4 bar. Indien gewenst kunnen deze radiatoren worden uitgevoerd in een hoge druk uitvoering. Deze heeft een werkdruk van 10 bar. De meerprijs hiervoor bedraagt 10% van de prijs van de radiator in de standaardkleur wit. De proefdruk is 1,3 x de werkdruk.

CONSOLES (worden standaard meegeleverd)

Wandconsole WT

Uit gelakt staal, geleverd als set van 4 of 6 consoles. Compleet met anti-ophefbeveiliging, ringen, schroeven en pluggen.

