

# #Radiatoren badkamer project design

# 23.1



**Instamat**

*De mooiste warmte voor wonen en werken*





# #Radiatoren

badkamer  
project  
design

# 23.1



[www.instamat.nl](http://www.instamat.nl)

**Instamat**

De mooiste warmte voor wonen en werken



*Zó mooi kan  
warmte zijn!*

**WARMTE IS NIET ALLEEN  
LEKKER, BEHAAGLIJK  
EN COMFORTABEL,  
MAAR VOORAL MOOI!**

Dat warmte ook mooi kan zijn, bewijzen wij door ons trendsettend assortiment designradiatoren. Deze designradiatoren passen in elke omgeving van de woning: de woonkamer, hal, badkamer of keuken. De ultieme combinatie van warmte en design zorgt voor een gevoel van luxe en welbehagen. Door onze jarenlange ervaring zijn wij in staat een optimaal assortiment samen te stellen van designradiatoren die past bij iedere interieurstijl. Flexibiliteit wat betreft functionaliteit en design staat hierin voorop. Diverse modellen zijn leverbaar in veel verschillende kleuren en maten. Dit biedt de mogelijkheid om een eigen identiteit weer te geven aan de betreffende radiatorkeuze. Instamat combineert kwaliteit, design en functionaliteit in een ruim assortiment aan designradiatoren. Deze staan jarenlang garant voor een optimale warmte én superieure kwaliteit.

# INHOUD

## #DESIGN

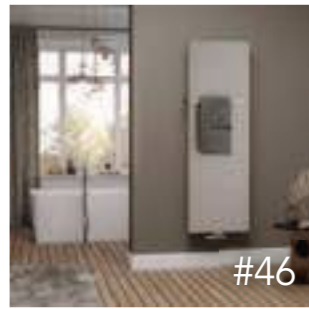

#46

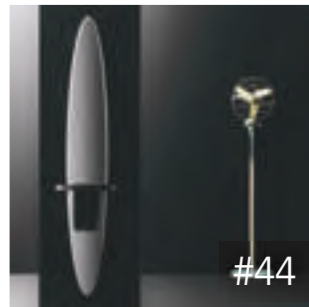

#44



#68

Flaps	22
Volata	24
Serie T	30
Tubone - V	36
Tubone - H	38
Teso - V	40
Teso - H	42
Blade	44
Stretta	46
Quadro - V	48
Quadro - H	54
Treo	60
Tempo - V	62
Tempo - H	64
Tonda	66
Scudi	68



#64

## #PROJECT



#130

Leden PR	78
Ravenna - V	98
Ravenna - H	104
Kolom AT	110
Paneel TV	118
Paneel TH	130
Plint AC	142



#142



#98



#110

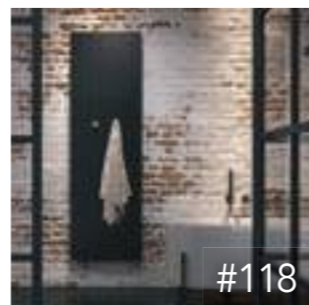

#118

## #BADKAMER



#186



#166

Deco - Light	162
Iskol	164
Rim	166
Ponza	168
Quadro Bath	170
Inox	172
Emma	174
Plein	176
Badia	178
Milano Recht	180
Milano Gebogen	182
Rondo Lux	184
Bologna	186
Cobra	188
Nera +	190
Calda	192
Nera	194
Robina	196



#164



#162

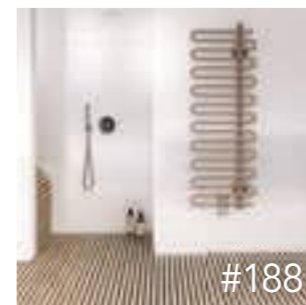

#188

## #ELEKTRISCH



#238

Sanitherm Vloerverwarming	230
Leden PR	231
Flaps	232
Paneel TH	233
Tubone	234
Iskol	235
Maan <b>NIEUW!</b>	236
Serie T	238
Volata en Voletti <b>NIEUW!</b>	240
Rim	242
Ponza	243
Blade	244
Deco - Light	245
Arc	246
Jay <b>NIEUW!</b>	248
Emma	250
Plein	251
Inox	252
Teso - V	253
Milano Gebogen	254
Milano Recht	255
Rondo Lux	256
Nera	257
Calda	258
Robina	259

## OVERIG

Algemeen	6
Augmented Reality App	8
Aansluitsets	198
Accessoires	206
Omrekenfactoren	262
Montage- en onderhoudsvorschriften	264
Algemene leverings- en garantievoorwaarden	266



#206

## ALGEMEEN

Alhoewel INSTAMAT al veel langer bestaat, verkopen wij al bijna 50 jaar designradiatoren. In deze periode is INSTAMAT uitgegroeid tot één van de toonaangevende merken op het gebied van designradiatoren.

Om een actueel assortiment van hoogwaardige producten te kunnen bieden, werkt INSTAMAT samen met enkele Europese topproducenten van designradiatoren. Deze producenten zijn door INSTAMAT geselecteerd op basis van kwaliteit, leverbetrouwbaarheid en design. Op deze manier is INSTAMAT ervan verzekerd dat haar assortiment voldoet aan de hoge eisen die er gesteld worden aan de producten.

## INSTAMAT ALGEMEEN

### #GARANTIE

INSTAMAT geeft 5 jaar garantie op haar producten wat de lak en waterdichtheid betreft. Voor elektrische componenten geldt een garantietermijn van 2 jaar. Iedere radiator is voorzien van montage- en onderhoudsvorschriften. Om aanspraak te kunnen maken op garantie dient de radiator te zijn gemonteerd en onderhouden conform deze voorschriften. Bij een aanspraak op garantie, zijn alle gegevens waaronder de radiator is geleverd noodzakelijk samen met foto's van de situatie. Garantieaanvragen kunnen gestuurd worden naar [service@instamat.nl](mailto:service@instamat.nl). Voor vragen met betrekking tot garantie kunt u uiteraard ook contact opnemen met de serviceafdeling via +31 578 574949. Zie voor de uitgebreide beschrijving onze algemene leverings- en garantievoorwaarden.

### #PRIJZEN

Met de publicatie van deze prijslijst komen alle voorgaande prijslijsten te vervallen. Alle prijzen zijn exclusief BTW. Alle prijzen en technische gegevens zijn onder voorbehoud van wijzigingen en drukfouten.

### #LEVERTIJDEN

Alle met oranje aangegeven producten zijn voorraadartikelen. Deze producten kunnen binnen een week geleverd worden. Alle overige producten worden op bestelling geproduceerd. Wij streven naar een maximale levertijd van 6 weken. Informeer bij onze binnendienst naar de exacte levertijden. Onze verkoopbinnendienst is bereikbaar via [verkoop@instamat.nl](mailto:verkoop@instamat.nl) of via +31 578 574949.

### #TOESLAG LANGE LEVERTIJD

Voor bestellingen waarvan de levertijd, op verzoek, 4 maanden of langer is, geldt een toeslag. Deze toeslag is 7% van de netto orderwaarde.

### #RETOURNAME

Alle voorraadartikelen kunnen retour genomen worden mits in de originele, onbeschadigde verpakking. Uiteraard moet het artikel nog deel uitmaken van ons huidige assortiment. In geval van retourname wordt er 25% van de netto factuurwaarde in rekening gebracht. Alle overige artikelen worden niet retour genomen. Retournames dienen altijd in overleg met onze verkoopbinnendienst te worden gedaan. Onze verkoopbinnendienst is bereikbaar via [verkoop@instamat.nl](mailto:verkoop@instamat.nl) of via +31 578 574949.

### #TRANSPORT

INSTAMAT levert op een vaste afleverdag, op een vast afleveradres één keer in de week franco magazijn in Nederland. Voor transport kunnen extra kosten in rekening worden gebracht, zoals bijvoorbeeld omdat:

- De waarde van de levering bedraagt minder dan € 100,00;
- Er moet geleverd worden op een ander adres dan het standaard afleveradres;
- Er moet geleverd worden op een andere dag dan de standaard afleverdag;

In deze gevallen zal er een bijdrage in de transportkosten worden berekend van minimaal € 30,00. Zie voor de uitgebreide beschrijving onze algemene leveringsvoorwaarden.

### #MAATWERK

Een aantal radiatoren kan worden gemaakt als specifiek maatwerk. Bijvoorbeeld met een speciale hart-op-hart maat. Voor de meerprijs van dit maatwerk geldt de prijs van de eerstvolgende grotere maat +10%. Deze maatwerk radiatoren kunnen niet retour genomen worden.

## VERKLARING VAN DE SYMBOLEN

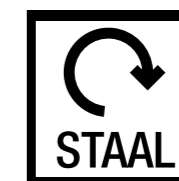

Toegepast materiaal is staal.



Toegepast materiaal is roestvast staal.

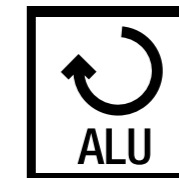

Toegepast materiaal is aluminium.

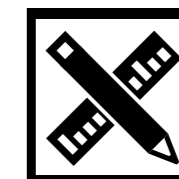

Maatwerk is mogelijk. Onder maatwerk vallen niet standaard afmetingen, aansluitmaten of ophangpunten. Meerprijs: de volgende afmeting +10%. Informeer naar de mogelijkheden.

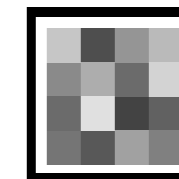

In meerdere kleuren leverbaar. Zie onze kleurenwaaier en kleurenkaart.



De opgegeven afgifte is gemeten conform EN442.

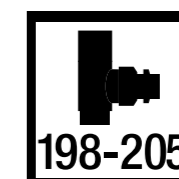

Maak de radiator compleet met een van onze aansluitsets. Voor een volledig overzicht van ons assortiment zie pagina 198 - 205.

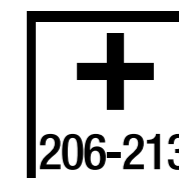

Maak de radiator compleet met een van onze accessoires. Voor een volledig overzicht van ons assortiment zie pagina 206 - 213.

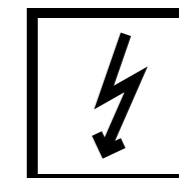

Dit model is ook in een elektrische variant leverbaar. Zie hiervoor genoemde pagina.

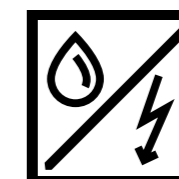

Dit model is ook toe te passen als mix-radiator in combinatie met een elektrisch element. De radiator dient aangesloten te worden op de midden onderaansluiting. Voor meer informatie zie pagina 227.

# SCAN MIJ!

Door deze afbeelding te scannen kunt u in Augmented Reality onze collectie digitaal bekijken.

Scan, kijk en kies!



ANDROID APP ON Google play

Download on the App Store



[www.instamat.nl](http://www.instamat.nl)

## Instamat

De mooiste warmte voor wonen en werken

## AUGMENTED REALITY APP

Vergroot uw verbeeldingskracht en overtuig uw klanten. Met de Instamat Augmented Reality App komen de Instamat (design) radiatoren in elke omgeving tot leven. Fascinerend eenvoudig en in realtime, virtueel op smartphone of tablet. Levensgrote 3D beelden geven een realistische voorstelling van een Instamat designradiator in de showroom/badkameropstelling. De App werkt alleen in combinatie met de Instamat Augmented Reality marker\*, zie de afbeelding hiernaast. Scan de QR code op de voorzijde van het prijzenboek en bekijk alvast de miniatuurversie. Speciaal voor de showrooms van onze klanten bieden wij deze markers aan op posterformaat, afmeting 60x100cm (bxh). Vraag uw Instamat rayonmanager naar de mogelijkheden!



### Het gebruik van de Instamat Augmented Reality App stap voor stap:

1. Download de Instamat Augmented Reality App in de App Store of Google Play (zoek op Instamat)
2. Open de Instamat App en richt de camera van uw smartphone of tablet op de Instamat marker\* in de showroom
3. Start de configurator, selecteer de gewenste designradiator in het overzichtsmenu en wissel tussen de verschillende modellen. Pas ook eventueel de kleur en de achtergrond aan.

### VOORDELEN:

- Modellen en kleurvarianten kunnen in het advies aan de klant worden opgenomen
- De klant kan samen met de showroom-adviseur interactief nieuwe varianten uitproberen en wordt hierdoor extra betrokken bij het advies ter ondersteuning van de besluitvorming
- De Instamat app is gratis beschikbaar in de app store en Google Play
- De Augmented Reality-functie kan zowel op smartphones als tablets worden gebruikt

*Veel plezier met de Instamat Augmented Reality App!*



ANDROID APP ON Google play

Download on the App Store

# #Design radiatoren





#30



#68



#60 #62



#22



#48

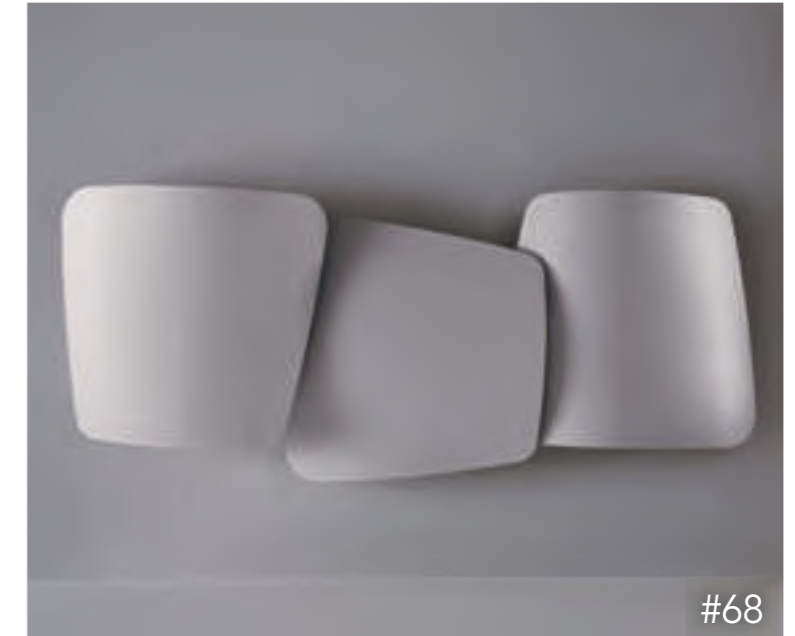

#68



#24





#42



#46



#24



#36



#24 #240



#30



#48



#42



#60



#54





## FLAPS

De FLAPS is een combinatie van een fraaie designradiator en een handdoekhouder. Naar het design van ontwerper Victor Vasilev. De strakke heldere lijnen veranderen wanneer er handdoeken in de openingen worden gelegd. Dit maakt deze designradiator tot een dynamisch designobject in huis. De FLAPS is gemaakt uit recyclebaar aluminium met een hoge warmte overdracht. De vlakke voorplaat is 3mm dik en heeft 4 schuine functionele openingen (flaps). Er kan worden gekozen voor de openingen aan de bovenzijde of onderzijde. De radiator is leverbaar in een lengtemaat van 350mm en 2 verschillende hoogtematen. De radiator is voorzien van een standaard 50mm-onderaan-sluiting. De ontluchting en het ophangmateriaal worden meegeleverd. De radiator wordt na een grondige voorbehandeling voorzien van een poeder-epoxylaag.

## SPECIFICATIES FLAPS

TYPE	HOOGTE in mm.	LENGTE in mm.	AFGIFTE 55/45/20°C	AFGIFTE 75/65/20°C	PRIJS [S] WIT	PRIJS [K] KLEUR
FLA170.35A	1710	350	290 W.	575 W.	1.678,26	2.013,92
FLA200.35A	2010	350	353 W.	701 W.	1.768,50	2.122,20
FLA170.35B	1710	350	290 W.	575 W.	1.678,26	2.013,92
FLA200.35B	2010	350	353 W.	701 W.	1.768,50	2.122,20

### OPGEVEN BIJ BESTELLING:

S = Standaard Wit

K = Overige kleuren,  
zie kleurenwaaier  
of kleurkaart

Vak: 

### ACCESSOIRES?

Zie pagina 206 - 213  
ACCKNOP07

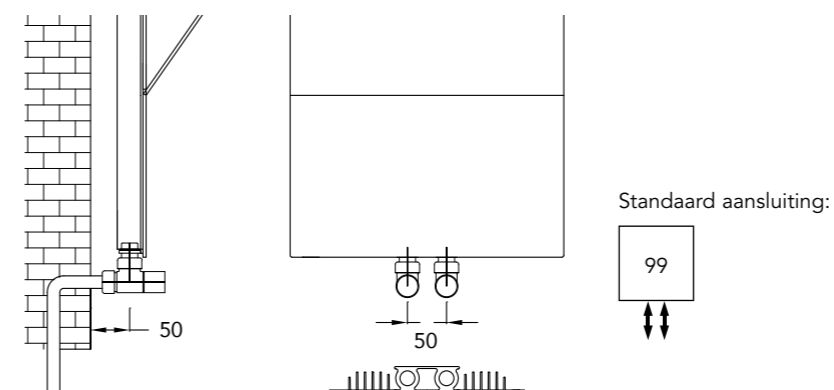
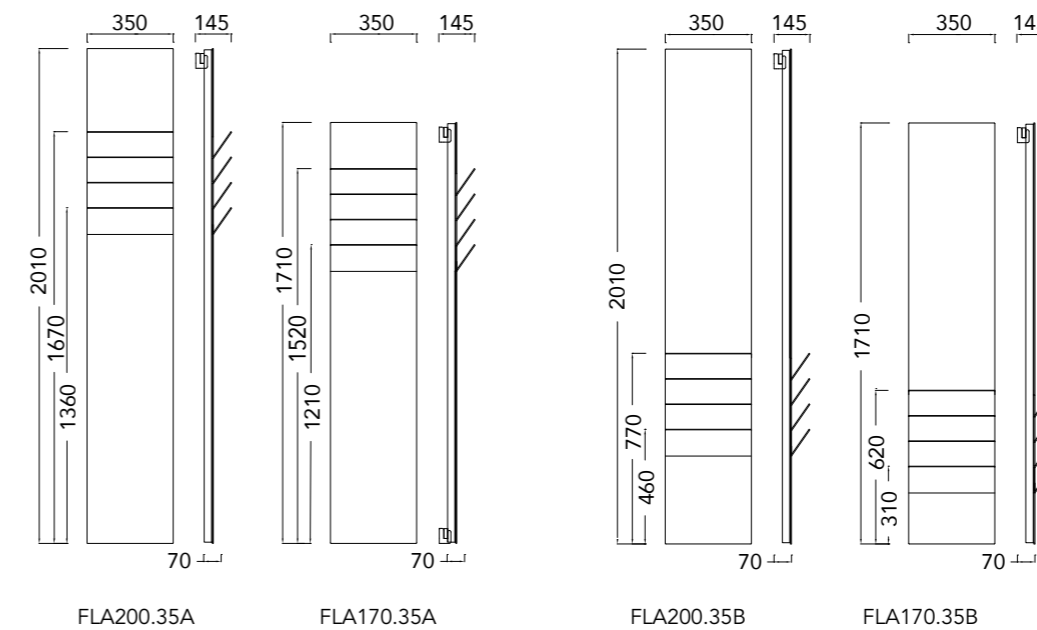

Radiator FLA170.35A  
FLA170.35B  
Kleur Soft Zwart

Maximale werkdruk: 6,5 bar  
Exponent n: 1,35



## VOLATA

De VOLATA onderscheidt zich door haar minimalistische en strakke verschijning. Ontworpen door industrieel vormgever Andrea Crosetta. De radiator is gemaakt van gladde aluminium delen van slechts 4 mm dik. Een speelse look wordt gecreëerd door te kiezen voor een spiegel, uitsparing in de plaat of een verfijnde houder van chroom, functioneel voor het ophangen van handdoeken of kleding. Het mooie design geeft elke ruimte van de woning een luxe en stijlvolle uitstraling. De radiator wordt na een grondige voorbehandeling voorzien van een poeder-epoxylaag.



Radiator VLV170V01  
Kleur Soft wit

## VOLATA T

Drie uitsparingen in de plaat geven de radiator een fraaie uitstraling. Functioneel voor het ophangen van handdoeken of kleding.

## VOLATA V

Deze radiator kan zowel horizontaal als verticaal worden geïnstalleerd. Door bijvoorbeeld drie radiatoren naast elkaar te plaatsen, ontstaat er een verrassende belijning.

## VOLATA O

De opening aan de bovenkant bevat een houder van chroom. Naast het fraaie design is deze opening ook geschikt voor bijvoorbeeld het ophangen van een badjas.

## VOLATA M

Deze radiator met spiegel maakt de VOLATA collectie compleet. Leverbaar met een gedeeltelijke spiegel. Het optisch doorlatende oppervlak laat de strakke lijnen van het ontwerp prachtig uitkomen.

## SPECIFICATIES VOLATA T - VLT

TYPE	HOOGTE in mm.	LENGTE in mm.	AFGIFTE 55/45/20°C	AFGIFTE 75/65/20°C	PRIJS [S] WIT	PRIJS [K] KLEUR
VLT120V01	1210	350	203 W.	402 W.	1.271,66	1.525,99
VLT170V01	1710	350	270 W.	536 W.	1.524,15	1.828,98
VLT200V01	2010	350	314 W.	623 W.	1.619,40	1.943,28

### OPGEVEN BIJ BESTELLING:

S = Standaard Wit

K = Overige kleuren,  
zie kleurenwaaier  
of kleurkaart

Vak: 

### ACCESSOIRES?

Zie pagina 206 - 213  
ACCKNOP07  
ACCREK07

## SPECIFICATIES VOLATA V - VLV

TYPE	HOOGTE in mm.	LENGTE in mm.	AFGIFTE 55/45/20°C	AFGIFTE 75/65/20°C	PRIJS [S] WIT	PRIJS [K] KLEUR
VLV120V01	1210	350	203 W.	402 W.	1.216,48	1.459,78
VLV170V01	1710	350	270 W.	536 W.	1.470,56	1.764,67
VLV200V01	2010	350	314 W.	623 W.	1.559,87	1.871,84
VLV120H01	350	1210	199 W.	394 W.	1.216,48	1.459,78
VLV170H01	350	1710	264 W.	523 W.	1.470,56	1.764,67
VLV200H01	350	2010	310 W.	616 W.	1.559,87	1.871,84

### OPGEVEN BIJ BESTELLING:

S = Standaard Wit

K = Overige kleuren,  
zie kleurenwaaier  
of kleurkaart

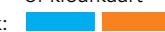
Vak: 

### ACCESSOIRES?

Zie pagina 206 - 213  
ACCKNOP07  
ACCREK07

### Afmetingen:

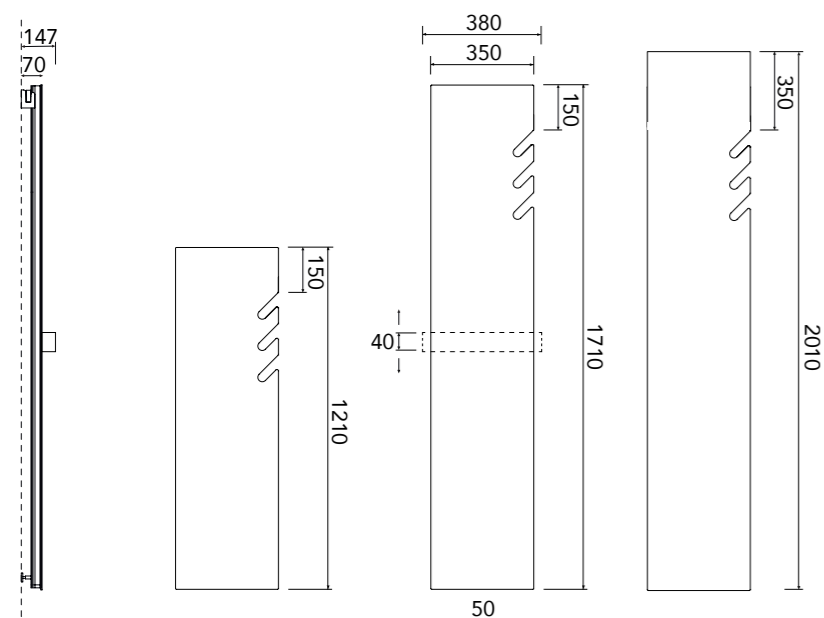

### Afmetingen:

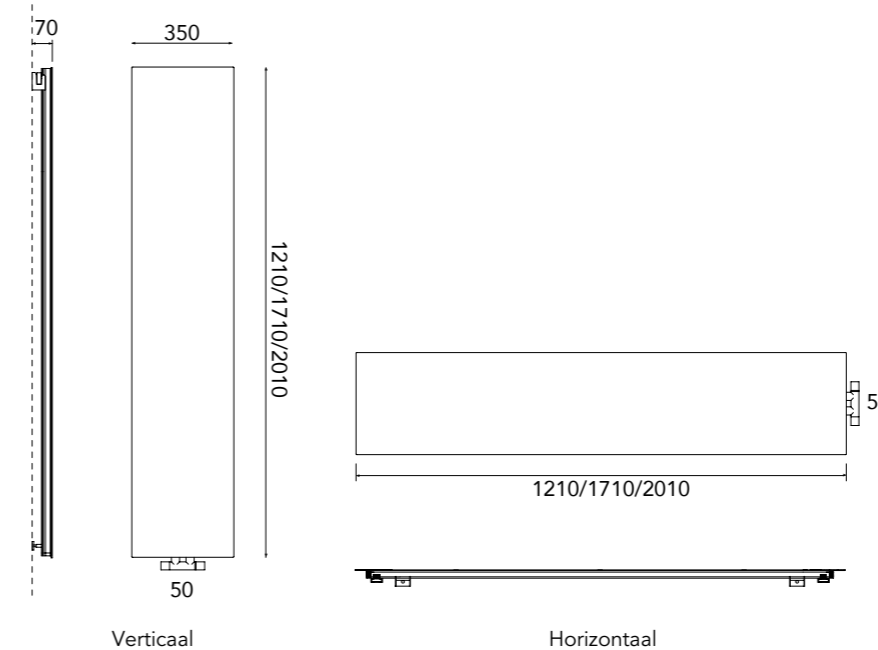

### Ophanging:



Verticaal

### Aansluitingen:

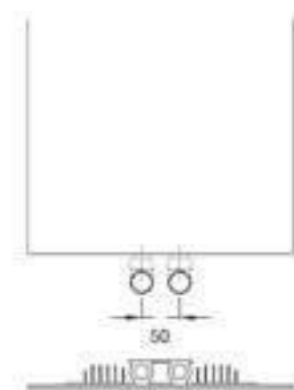
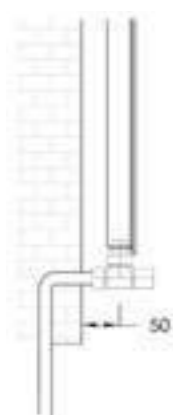

Standaard aansluiting:



Maximale werkdruk: 5 bar  
Exponent n: 1,34

### Ophanging:



Verticaal



Horizontaal

### Aansluitingen:

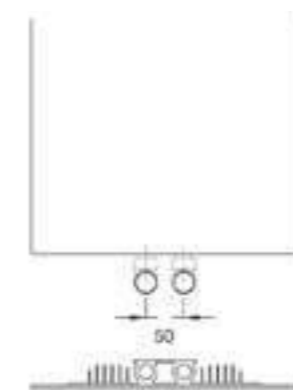
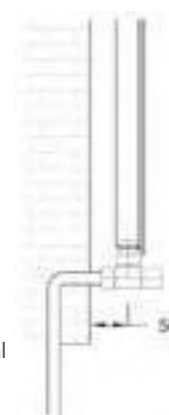

Standaard aansluiting  
verticaal:

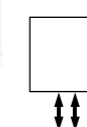

Standaard aansluiting  
horizontaal:



Maximale werkdruk: 5 bar  
Exponent n: 1,34

## SPECIFICATIES VOLATA O - VLO

TYPE	HOOGTE in mm.	LENGTE in mm.	AFGIFTE 55/45/20°C	AFGIFTE 75/65/20°C	PRIJS [S] WIT	PRIJS [K] KLEUR
VLO120V01	1210	350	203 W.	402 W.	1.401,08	1.681,29
VLO170V01	1710	350	270 W.	536 W.	1.655,12	1.986,15
VLO200V01	2010	350	314 W.	623 W.	1.744,44	2.093,32

### OPTIONEEL: (niet achteraf te monteren)

TYPE	OMSCHRIJVING	PRIJS
VLOKNOPK	Ophangknop in kleur	185,00
VLOKNOPG	Ophangknop verguld	295,00

### OPGEVEN BIJ BESTELLING:

S = Standaard Wit

K = Overige kleuren,  
zie kleurenwaaier  
of kleurkaart

Vak: 

### ACCESSOIRES?

Zie pagina 206 - 213  
ACCKNOP07  
ACCREK07



Detail ophangknop

### Afmetingen:

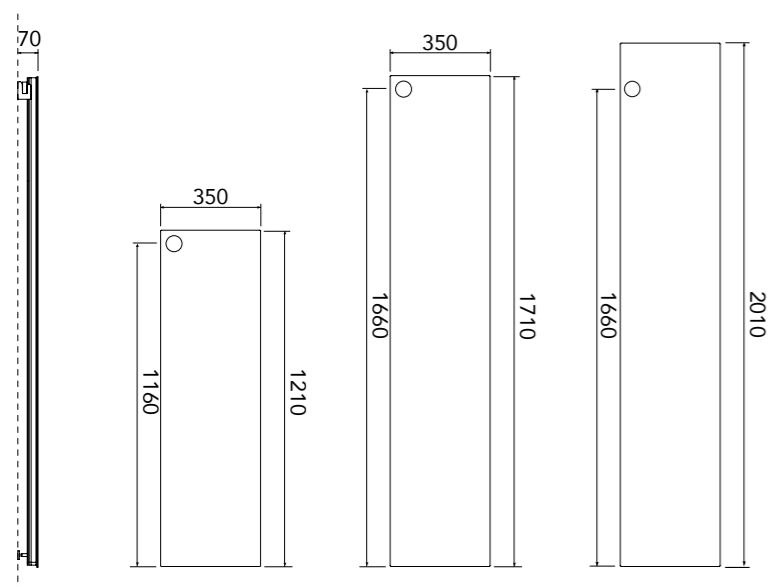

### Ophanging:

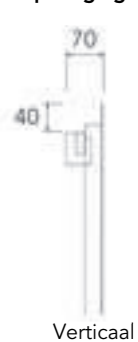

### Aansluitingen:

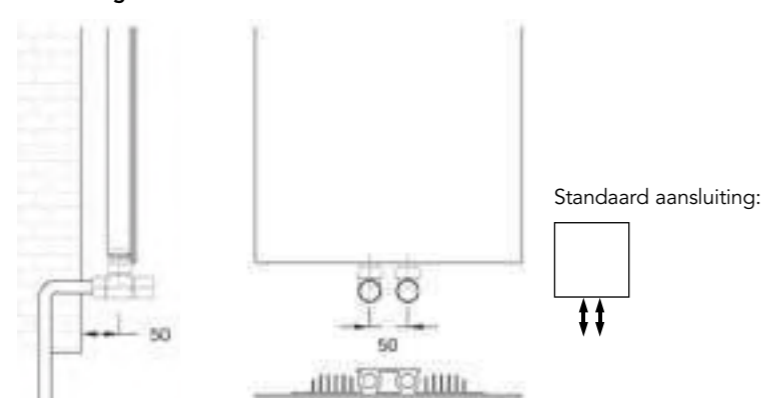

Standaard aansluiting:



Maximale werkdruk: 5 bar  
Exponent n: 1,34

## SPECIFICATIES VOLATA M - VLM

TYPE	HOOGTE in mm.	LENGTE in mm.	AFGIFTE 55/45/20°C	AFGIFTE 75/65/20°C	PRIJS [S] WIT	PRIJS [K] KLEUR
VLM170V01	1710	350	258 W.	512 W.	1.839,69	2.207,62
VLM200V01	2010	350	305 W.	606 W.	1.928,99	2.314,79
VLM170H01	350	1710	251 W.	499 W.	1.839,69	2.207,62
VLM200H01	350	2010	302 W.	599 W.	1.931,37	2.314,79

### OPGEVEN BIJ BESTELLING:

S = Standaard Wit

K = Overige kleuren,  
zie kleurenwaaier  
of kleurkaart

Vak: 

### ACCESSOIRES?

Zie pagina 206 - 213  
ACCREK07

### Afmetingen:

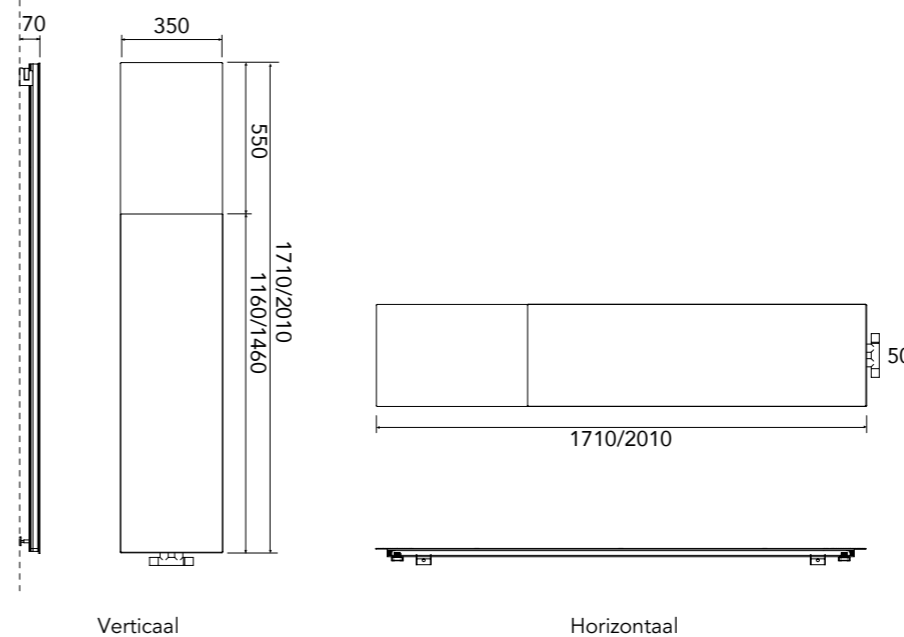

Verticaal

Horizontaal

### Ophanging:



Verticaal

Horizontaal

### Aansluitingen:

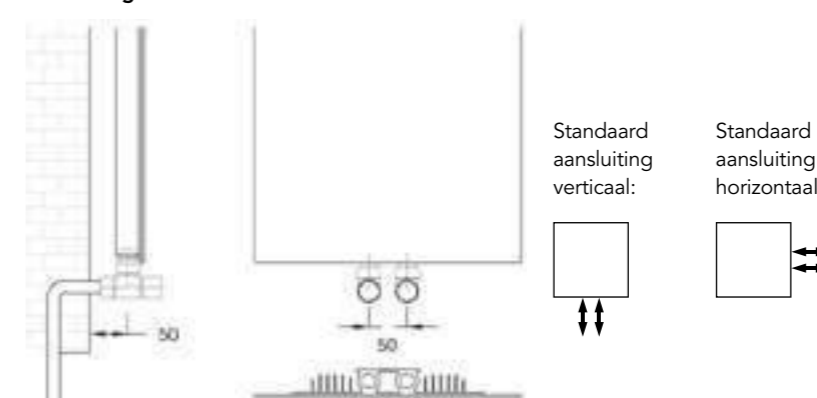

Standaard aansluiting  
verticaal:



Standaard aansluiting  
horizontaal:



Maximale werkdruk: 5 bar  
Exponent n: 1,34



## SERIE T

De Italiaanse ontwerpers Matteo Thun en Antonio Rodriguez wilden met een enkel stuk aluminium een letterlijk en figuurlijk warm object realiseren. En dat is gelukt. De SERIE T bestaat uit vier verschillende uitvoeringen designradiatoren. Deze zijn gemaakt van recyclebaar aluminium met een hoge warmte overdracht. De verschillende modellen gaan perfect op in het interieur en nemen de vorm aan van een meubelstuk. Alle types zijn leverbaar in verschillende lengte- en hoogtematen. De veelzijdigheid van het design van de SERIE T maakt dat deze modellen niet alleen geschikt zijn voor de badkamer, maar ook voor andere ruimtes in huis. De SERIE T wordt geleverd met aansluitset, ophanging en ontluchting. De radiator wordt na een grondige voorbehandeling voorzien van een poeder-epoxylaag.



Radiator  
Kleur T2V  
RAL7008



## T1M

Door het profiel te kantelen ontstaat een verrassende look. De radiator is veranderd in een model dat het uiterlijk heeft van een schap. De herkenbaarheid van de radiator is verdwenen en het ontwerp gaat op in het interieur.



## T1P

Een horizontale radiator met een vlakke voorkant. Optioneel kan er worden gekozen voor drie verschillende uitsparingen aan de achterzijde. Dit geeft als extra functionaliteit de mogelijkheid om er handdoeken overheen te hangen.



## T2H

De dubbele versie van de horizontale T1M. Deze zorgt voor extra vermogen.



## T2V

Door de verticale toepassing van de T2V ontstaat niet alleen een verrassend nieuw design, maar ontstaat tevens de mogelijkheid om de radiator te personaliseren door toepassing van diverse accessoires. Dé optimale combinatie van warmte, functie en design.



## SPECIFICATIES T1M

TYPE	HOOGTE in mm.	LENGTE in mm.	AFGIFTE 55/45/20°C	AFGIFTE 75/65/20°C	PRIJS [S] WIT	PRIJS [K] KLEUR
T1M.100	115	1006	138 W.	256 W.	1.129,21	1.355,04
T1M.120	115	1206	166 W.	307 W.	1.238,48	1.486,18
T1M.150	115	1506	208 W.	384 W.	1.278,55	1.534,26
T1M.180	115	1806	248 W.	461 W.	1.362,33	1.634,79
T1M.200	115	2006	277 W.	512 W.	1.435,18	1.722,22

### Afmetingen:

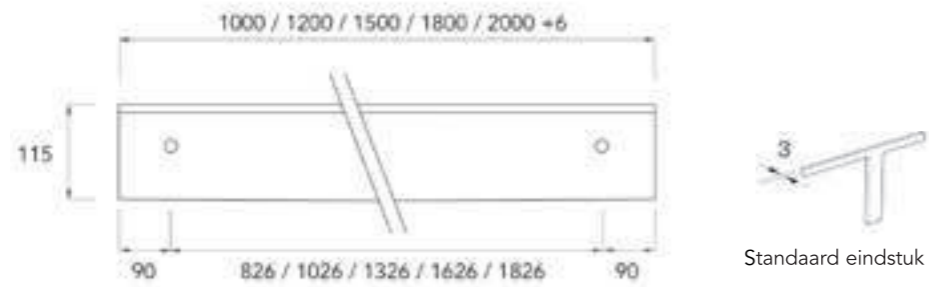

### Aansluitingen:

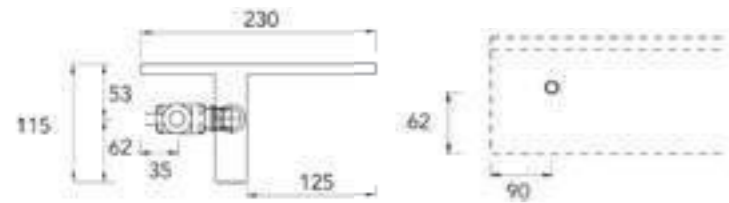

### Ophanging:

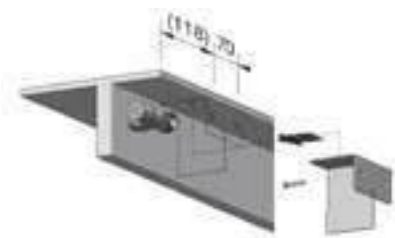

### Installatie:

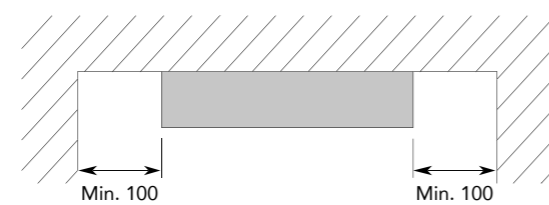

### OPGEVEN BIJ BESTELLING:

S = Standaard Wit

K = Overige kleuren, zie kleurenwaaier of kleurkaart

Vak: ■ ■



## SPECIFICATIES T2H

TYPE	HOOGTE in mm.	LENGTE in mm.	AFGIFTE 55/45/20°C	AFGIFTE 75/65/20°C	PRIJS [S] WIT	PRIJS [K] KLEUR
T2H.100	230	1006	276 W.	512 W.	1.712,03	2.054,43
T2H.120	230	1206	332 W.	614 W.	2.221,99	2.666,38
T2H.150	230	1506	415 W.	768 W.	2.340,38	2.808,45
T2H.180	230	1806	497 W.	922 W.	2.515,83	3.018,98
T2H.200	230	2006	554 W.	1024 W.	2.695,53	3.234,63

### OPTIONEEL: (niet achteraf te monteren)

TYPE	OMSCHRIJVING	PRIJS
T2EIND	Dichte eindstukken, set van 2	370,00

### Afmetingen:

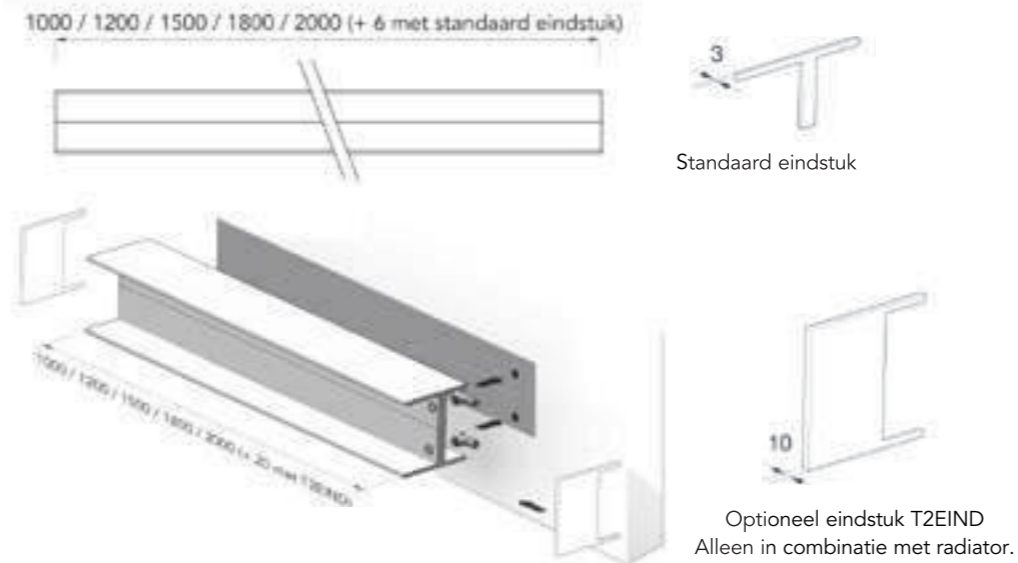

### Aansluitingen:

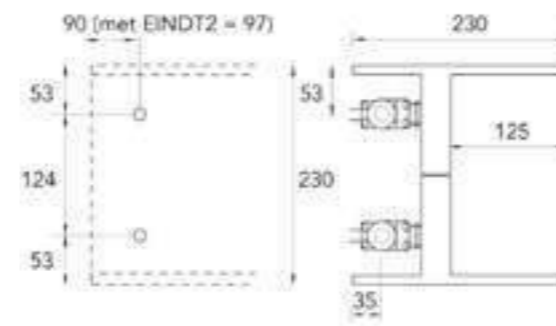

### Ophanging:

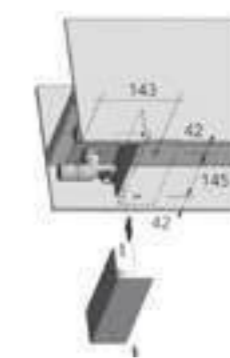

### Installatie:

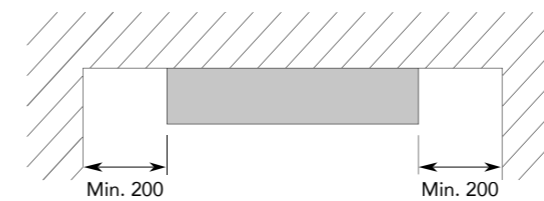

### OPGEVEN BIJ BESTELLING:

S = Standaard Wit

K = Overige kleuren, zie kleurenwaaier of kleurkaart

Vak: ■ ■

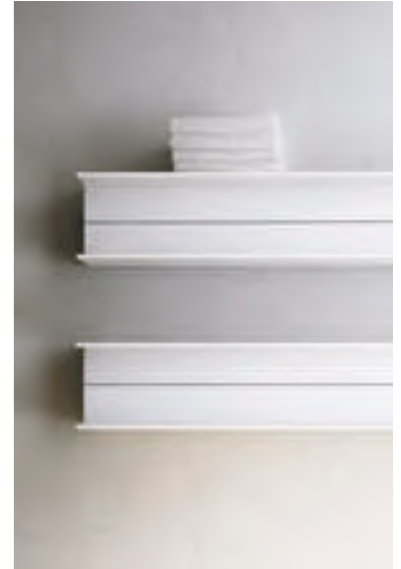

**LET OP!**  
Levering inclusief aansluitset

Maximale werkdruk: 4 bar  
Exponent n: 1,20

**LET OP!**  
Levering inclusief aansluitset

Maximale werkdruk: 4 bar  
Exponent n: 1,20

## SPECIFICATIES T1P

TYPE	HOOGTE in mm.	LENGTE in mm.	AFGIFTE 55/45/20°C	AFGIFTE 75/65/20°C	PRIJS [S] WIT	PRIJS [K] KLEUR
T1P.100	230	1006	138 W.	256 W.	1.129,21	1.355,04
T1P.120	230	1206	166 W.	307 W.	1.238,48	1.486,18
T1P.150	230	1506	208 W.	384 W.	1.278,55	1.534,26
T1P.180	230	1806	248 W.	461 W.	1.362,33	1.634,79
T1P.200	230	2006	277 W.	512 W.	1.435,18	1.722,22

### OPTIONEEL: (niet achteraf te monteren)

TYPE	OMSCHRIJVING	PRIJS
FL056T1P	Uitsparing links, lengte 560mm	275,00
FC056T1P	Uitsparing midden, lengte 560mm	275,00
FR056T1P	Uitsparing rechts, lengte 560mm	275,00

### Afmetingen:

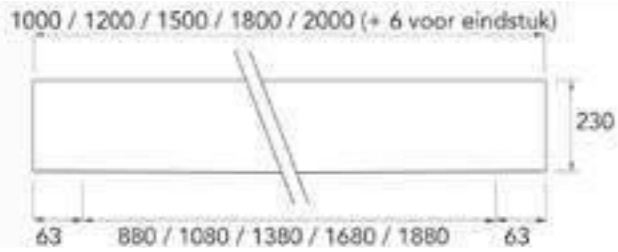

Standaard eindstuk

### Aansluitingen:

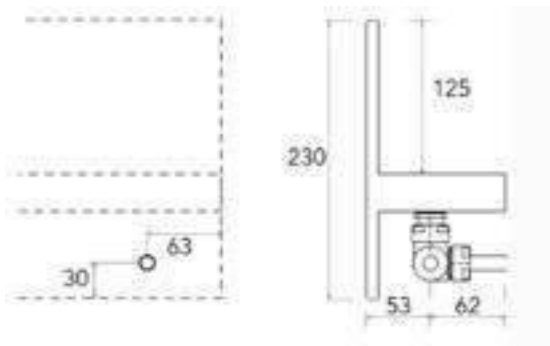

### Ophanging:

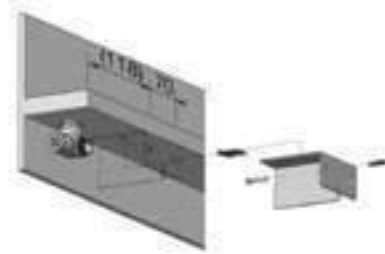

**LET OP!**  
Levering inclusief aansluitset

### Installatie:

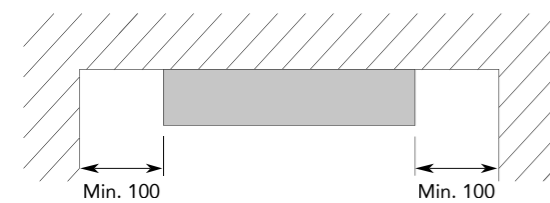

### Optionele uitsparingen:

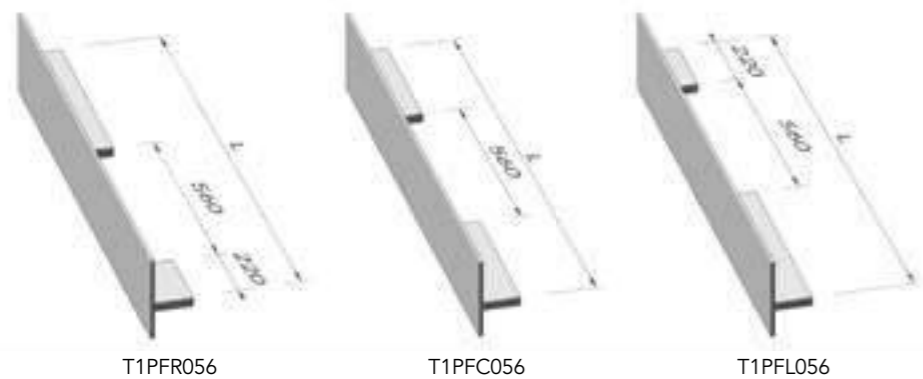

## SPECIFICATIES T2V

TYPE	HOOGTE in mm.	LENGTE in mm.	AFGIFTE 55/45/20°C	AFGIFTE 75/65/20°C	PRIJS [S] WIT	PRIJS [K] KLEUR
T2V.100	1006	230	268 W.	512 W.	1.475,25	1.770,30
T2V.120	1206	230	316 W.	603 W.	1.913,57	2.296,29
T2V.150	1506	230	387 W.	738 W.	2.015,57	2.418,69
T2V.180	1806	230	457 W.	872 W.	2.167,35	2.600,82
T2V.200	2006	230	504 W.	961 W.	2.321,55	2.785,85

### OPTIONEEL: (niet achteraf te monteren)

TYPE	OMSCHRIJVING	PRIJS
T2EIND	Dichte eindstukken, set van 2	370,00
T2SCHAP	Schap in notenhout finish	120,00

### Afmetingen:

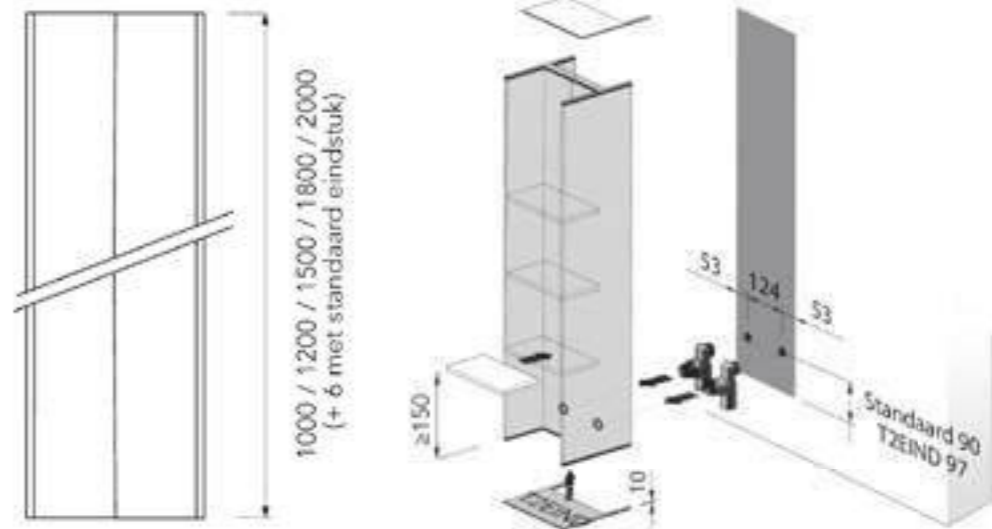

### Aansluitingen:

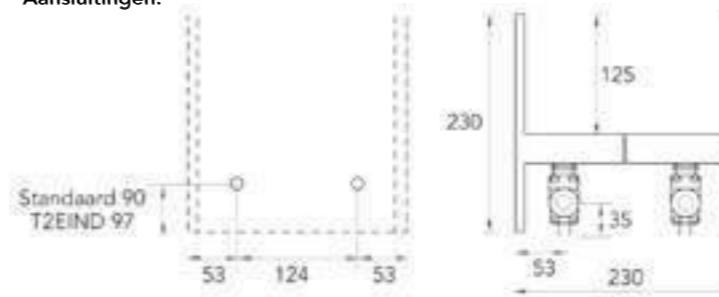

### Ophanging:

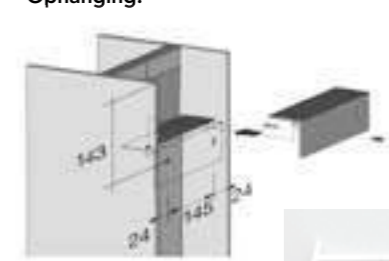

**ACCESSOIRES?**  
Zie pagina 206 - 213  
ACCKNOP09

**LET OP!**  
Levering inclusief aansluitset

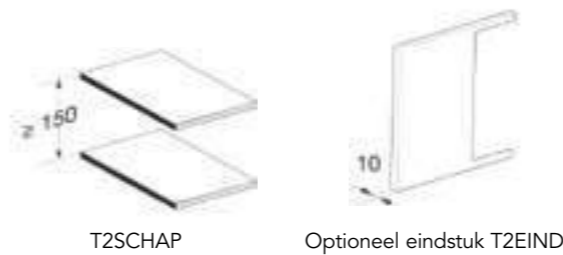

Maximale werkdruk: 4 bar  
Exponent n: 1,20



Maximale werkdruk: 4 bar  
Exponent n: 1,26

## TUBONE - V

De TUBONE - V heeft een mooie strakke vormgeving, die volledig opgaat in het interieur. Door zijn bijzondere vorm een blikvanger in elke ruimte van het huis. Deze designradiator bestaat uit een verticale ovale ronde buis met een diameter van 60mm. De TUBONE - V kan geleverd worden met één element, twee of drie elementen naast elkaar of twee elementen achter elkaar. De aansluitingen van de TUBONE - V bevinden zich achter de radiator. Deze hebben een hart op hart maat van 100mm. Door toepassing van de standaard meegeleverde verchroomde aansluitset is de aansluiting 50mm indien het leidingwerk uit de muur komt. Het ophangmateriaal is in de kleur van de radiator en wordt samen met de ontluchting meegeleverd. De radiator wordt na een grondige roestwerende voorbehandeling voorzien van een poeder-epoxylaag.

Radiator TV200.2  
Kleur RAL 9004

## SPECIFICATIES TUBONE - V

TYPE	HOOGTE in mm.	LENGTE in mm.	AFGIFTE 55/45/20°C	AFGIFTE 75/65/20°C	PRIJS [S] WIT	PRIJS [K] KLEUR
TV150.1	1500	210	173 W.	324 W.	1.010,60	1.212,73
TV150.2	1500	440	346 W.	648 W.	1.428,74	1.714,48
TV150.3	1500	670	519 W.	972 W.	1.879,02	2.254,82
TV150-2.1	1500	210	262 W.	491 W.	1.428,74	1.714,48
TV170.1	1700	210	196 W.	367 W.	1.085,67	1.302,80
TV170.2	1700	440	392 W.	734 W.	1.503,76	1.804,52
TV170.3	1700	670	588 W.	1101 W.	1.954,04	2.344,86
TV170-2.1	1700	210	302 W.	565 W.	1.503,76	1.804,52
TV200.1	2000	210	231 W.	432 W.	1.192,89	1.431,45
TV200.2	2000	440	461 W.	864 W.	1.610,99	1.933,18
TV200.3	2000	670	692 W.	1296 W.	2.061,27	2.473,53
TV200-2.1	2000	210	350 W.	655 W.	1.610,99	1.933,18

### OPTIONEEL: (niet achteraf te monteren)

TYPE	OMSCHRIJVING	PRIJS
REKTVK	Handdoekrek t.b.v. TV###.1, verchroomd	260,00
REKTVK	Handdoekrek t.b.v. TV###.1, kleur	315,00
REKTVG	Handdoekrek t.b.v. TV###.1, verguld	485,00

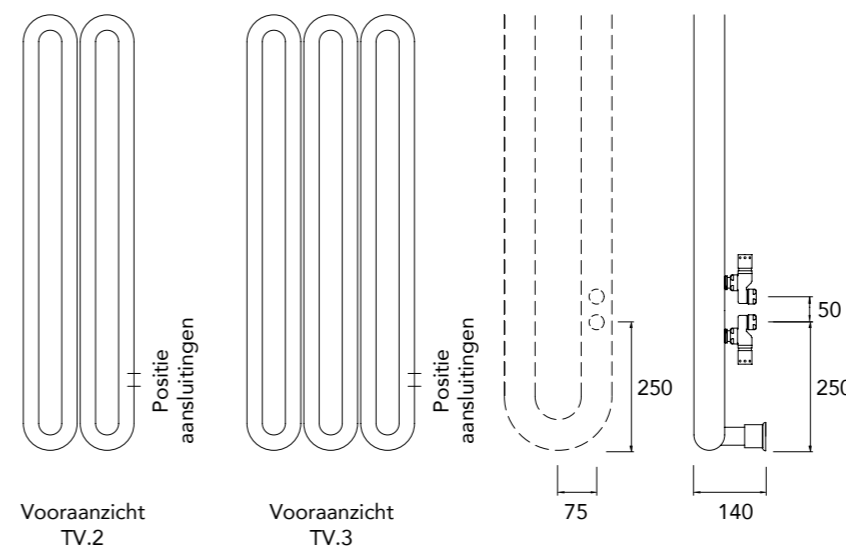
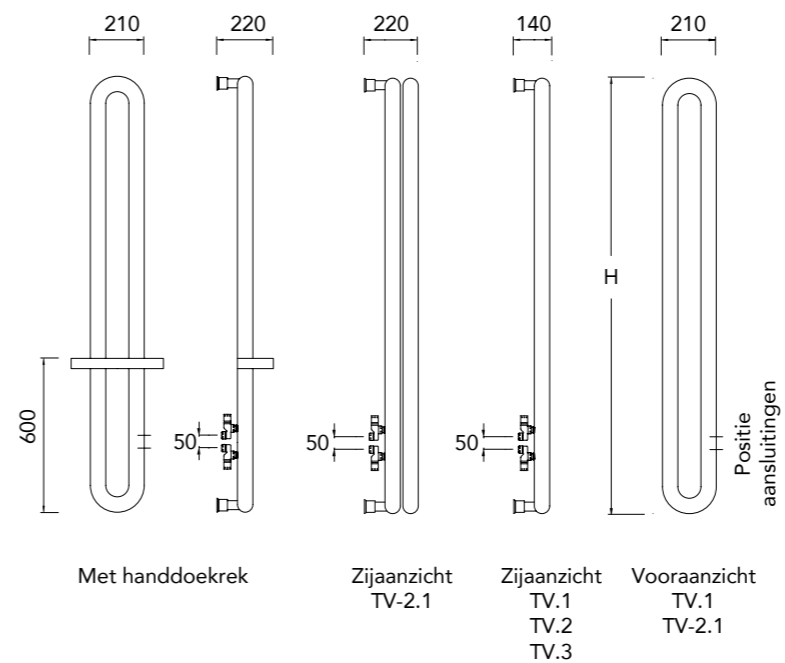

### OPGEVEN BIJ BESTELLING:

S = Standaard Wit

K = Overige kleuren, zie kleurenwaaier of kleurkaart

Vak:

Standaard wordt de verchroomde aansluitset meegeleverd.

Maximale werkdruk: 6,5 bar  
Exponent n: 1,23

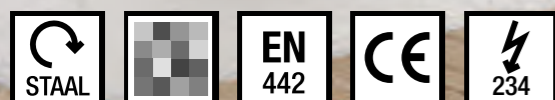

## TUBONE - H

De TUBONE - H heeft een fraaie strakke vormgeving, die volledig opgaat in het interieur. Door zijn bijzondere vorm een blikvanger in elke ruimte van het huis. Deze designradiator bestaat uit een horizontale ovale ronde buis met een diameter van 60mm. De TUBONE - H kan geleverd worden met één element, twee of drie elementen boven elkaar of twee elementen achter elkaar. De aansluitingen van de TUBONE - H bevinden zich achter de radiator. Deze hebben een hart op hart maat van 100mm. Door toepassing van de standaard meegeleverde verchroomde aansluitset is de aansluiting 50mm indien het leidingwerk uit de muur komt. Het ophangmateriaal is in de kleur van de radiator en wordt samen met de ontluchting meegeleverd. De radiator wordt na een grondige roestwerende voorbehandeling voorzien van een poeder-epoxylaag.



Radiator TH200-2.1  
Kleur RAL 9004



## SPECIFICATIES TUBONE - H

TYPE	HOOGTE in mm.	LENGTE in mm.	AFGIFTE 55/45/20°C	AFGIFTE 75/65/20°C	PRIJS [S] WIT	PRIJS [K] KLEUR
TH150.1	210	1500	194 W.	364 W.	1.010,60	1.212,73
TH150.2	440	1500	389 W.	728 W.	1.428,74	1.714,48
TH150.3	670	1500	583 W.	1092 W.	1.879,02	2.254,82
TH150-2.1	210	1500	290 W.	543 W.	1.428,74	1.714,48
TH170.1	210	1700	220 W.	412 W.	1.085,66	1.302,79
TH170.2	440	1700	441 W.	825 W.	1.503,76	1.804,52
TH170.3	670	1700	661 W.	1237 W.	1.954,04	2.344,86
TH170-2.1	210	1700	328 W.	615 W.	1.503,76	1.804,52
TH200.1	210	2000	259 W.	485 W.	1.192,89	1.431,45
TH200.2	440	2000	519 W.	971 W.	1.610,99	1.933,18
TH200.3	670	2000	778 W.	1456 W.	2.061,28	2.473,54
TH200-2.1	210	2000	387 W.	724 W.	1.610,99	1.933,18

### OPGEVEN BIJ BESTELLING:

S = Standaard Wit

K = Overige kleuren,  
zie kleurenwaaier  
of kleurkaart

Vak:

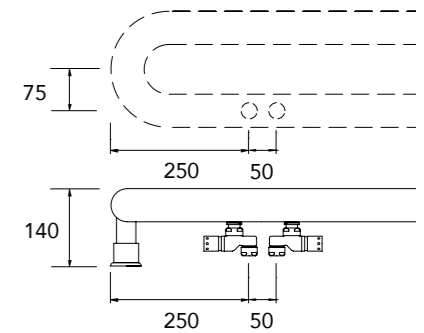
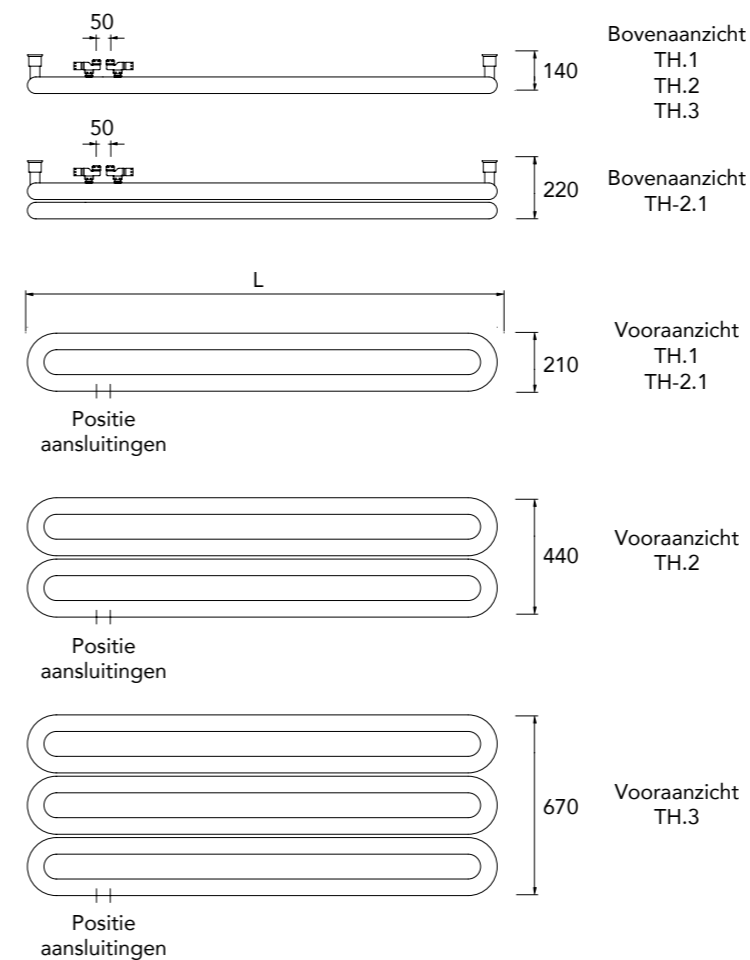

Standaard wordt de  
verchroomde aansluitset  
meegeleverd.

Maximale werkdruk: 6,5 bar  
Exponent n: 1,23

## TESO - V

De opvallende TESO - V combineert functionaliteit met design. Ontworpen in Italië door Dante Oscar Benini en Luca Gonzo. De minimalistische uitstraling van de radiator geeft elke ruimte sfeer. De TESO - V is voorzien van een vlakke voorkant. De enkele versie heeft een afmeting van 25 cm breed, de radiator kan worden opgebouwd tot 3 elementen naast elkaar. Tussen de platen bevindt zich een kleine opening van 3 mm dat de convectie bevordert. Aan de voorzijde is de radiator voorzien van een handdoekstang. Zowel leverbaar in standaard verchromde versie als in vele trendy kleuren. Dit maakt het mogelijk om de radiator aan te passen aan iedere interieurstijl. De aansluitingen van de TESO - V bevinden zich aan de achterzijde van de radiator. Het ophangmateriaal is in de kleur van de radiator en wordt samen met de ontluchting meegeleverd. De radiator wordt na een grondige voorbehandeling voorzien van een poeder-epoxylaag.



Radiator 3x TSV170.25  
Kleur NRAG  
Beugels Zwart, verguld en chroom



## SPECIFICATIES TESO - V

TYPE	HOOGTE in mm.	LENGTE in mm.	AFGIFTE 55/45/20°C	AFGIFTE 75/65/20°C	PRIJS [S] WIT	PRIJS [K] KLEUR	PRIJS [C] CHROOM	OPGEVEN BIJ BESTELLING:
TSV150.25	1500	250	192 W.	388 W.	1.103,35	1.324,02	1.836,18	S = Standaard Wit
TSV150.50	1500	503	384 W.	776 W.	1.472,70	1.767,23	2.103,38	K = Overige kleuren, zie kleurenwaaier of kleurkaart
TSV150.75	1500	756	576 W.	1164 W.	1.846,51	2.215,81	2.427,84	Vak:
TSV170.25	1700	250	213 W.	431 W.	1.158,79	1.390,54	1.919,27	C = Chroom geborsteld
TSV170.50	1700	503	427 W.	862 W.	1.518,10	1.821,72	2.169,62	<b>LET OP!</b>
TSV170.75	1700	756	640 W.	1293 W.	1.886,39	2.263,68	2.501,07	Capaciteitverlies van ca. 20%
TSV200.25	2000	250	251 W.	507 W.	1.254,03	1.504,83	2.040,56	
TSV200.50	2000	503	502 W.	1014 W.	1.611,50	1.933,79	2.288,98	
TSV200.75	2000	756	753 W.	1521 W.	1.972,66	2.367,19	2.603,58	

### OPTIONEEL: (niet achteraf te monteren)

TYPE	OMSCHRIJVING	KLEUR	VERGULD
TSCOLOR01	Handdoekstang t.b.v Teso met 1 element	150,00	385,00
TSCOLOR02	Handdoekstang t.b.v Teso met 2 elementen	230,00	500,00
TSCOLOR03	Handdoekstang t.b.v Teso met 3 elementen	315,00	615,00



Chroom geborsteld

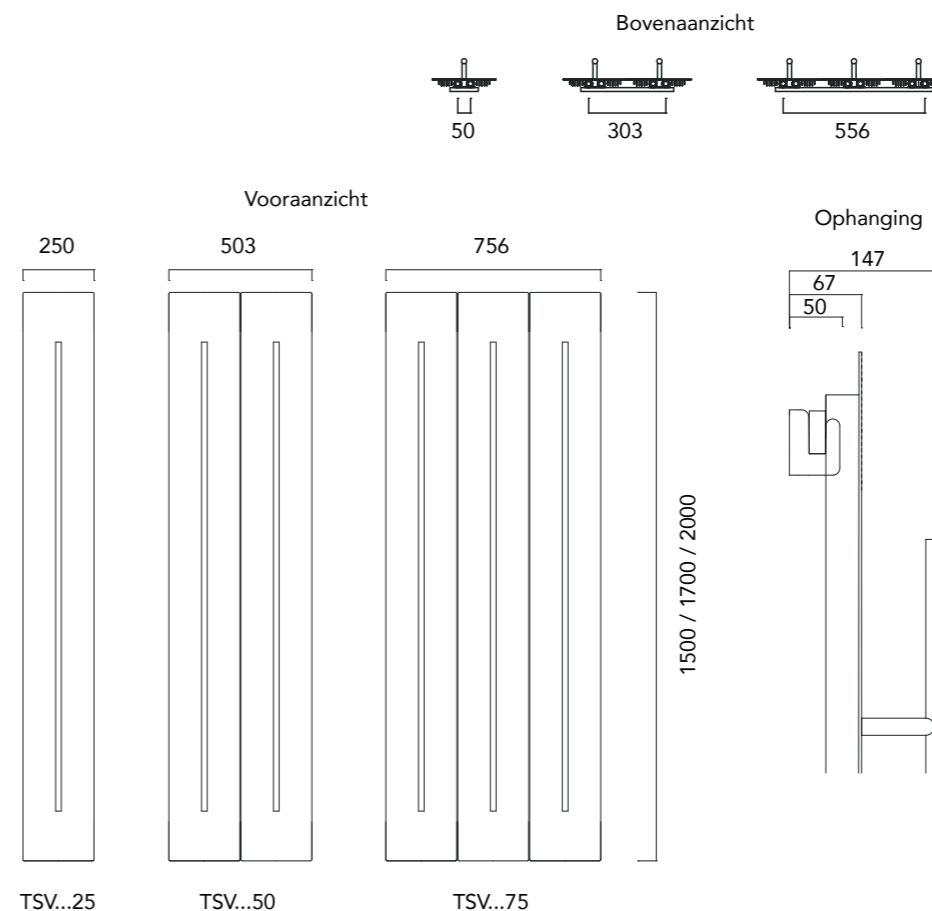

Maximale werkdruk: 5 bar  
Exponent n: 1,38

## TESO - H

De TESO - H combineert functionaliteit met design. Ontworpen door Dante Oscar Benini en Luca Gonzo. De minimalistische uitstraling van de radiator geeft elke ruimte sfeer. De TESO - H is voorzien van een vlakke voorkant. De enkele versie heeft een afmeting van 25 cm hoog, de radiator kan worden opgebouwd tot 3 elementen boven elkaar. Tussen de platen bevindt zich een kleine opening van 3 mm dat de convectie bevordert. Aan de voorzijde is de radiator voorzien van een handdoekstang. Zowel leverbaar in een standaard verchromde versie als in vele trendy kleuren. Dit maakt het mogelijk om de radiator aan te passen aan iedere interieurstijl. De aansluitingen van de TESO - H bevinden zich aan de achterzijde van de radiator. Het ophangmateriaal is in de kleur van de radiator en wordt samen met de ontluchting meegeleverd. De radiator wordt na een grondige voorbehandeling voorzien van een poeder-epoxylaag.

## SPECIFICATIES TESO - H

TYPE	HOOGTE in mm.	LENGTE in mm.	AFGIFTE 55/45/20°C	AFGIFTE 75/65/20°C	PRIJS [S] WIT	PRIJS [K] KLEUR	PRIJS [C] CHROOM	OPGEVEN BIJ BESTELLING:
TSH25.150	250	1500	182 W.	343 W.	1.181,44	1.417,74	1.907,61	S = Standaard Wit
TSH50.150	503	1500	365 W.	687 W.	1.579,81	1.895,78	2.201,46	K = Overige kleuren, zie kleurenwaaier of kleurkaart
TSH75.150	756	1500	548 W.	1030 W.	1.950,46	2.340,55	2.524,95	Vak: 
TSH25.170	250	1700	207 W.	390 W.	1.236,04	1.483,26	1.996,03	C = Chroom geborsteld
TSH50.170	503	1700	415 W.	781 W.	1.634,88	1.961,86	2.256,40	<b>LET OP!</b>
TSH75.170	756	1700	623 W.	1171 W.	2.003,17	2.403,81	2.601,12	Capaciteitverlies van ca. 20%
TSH25.200	250	2000	244 W.	459 W.	1.331,26	1.597,50	2.122,19	
TSH50.200	503	2000	488 W.	918 W.	1.728,29	2.073,96	2.380,55	
TSH75.200	756	2000	733 W.	1377 W.	2.089,42	2.507,31	2.698,73	

### OPTIONEEL: (niet achteraf te monteren)

TYPE	OMSCHRIJVING	KLEUR	VERGULD
TSCOLOR01	Handdoekstang t.b.v Teso met 1 element	150,00	385,00
TSCOLOR02	Handdoekstang t.b.v Teso met 2 elementen	230,00	500,00
TSCOLOR03	Handdoekstang t.b.v Teso met 3 elementen	315,00	615,00



Chroom geborsteld

Voorbeeld

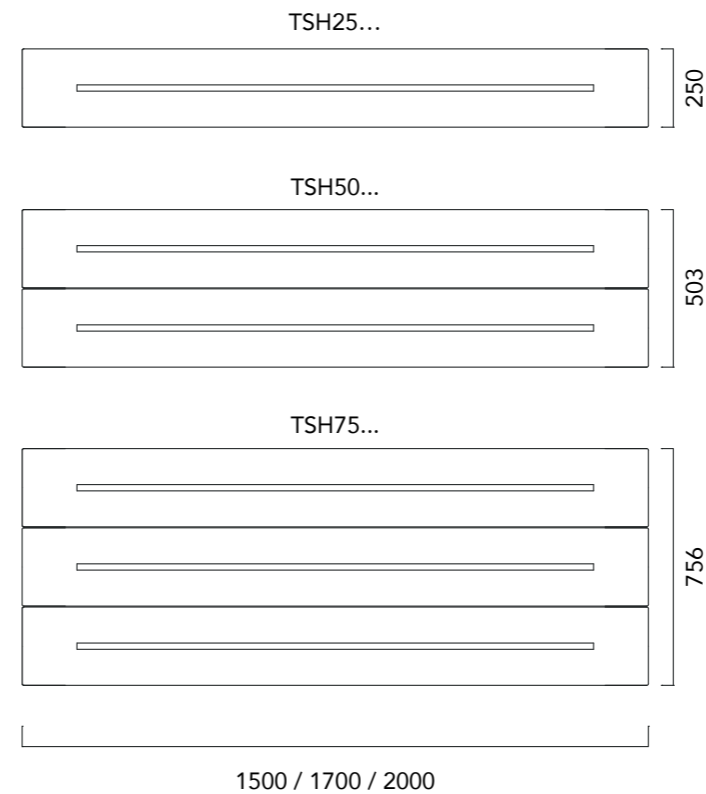

Zijaanzicht

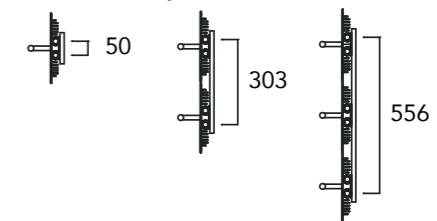

Ophanging

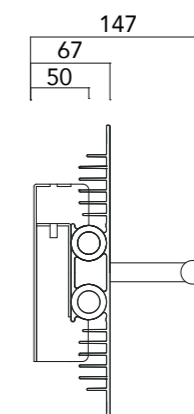

Maximale werkdruk: 5 bar  
Exponent n: 1,23



Radiator TSH25.170K  
Kleur RAL 9005



## BLADE

De vloeiende vorm en uitstraling van de BLADE zijn uniek en de vormgeving past helemaal in de huidige industriële design trend. Ontworpen door de bekende designer Peter Rankin. De BLADE is volledig gemaakt van aluminium, een duurzaam materiaal dat snel warm wordt. De BLADE is verkrijgbaar in een horizontale en verticale uitvoering. De verticale uitvoering kan worden voorzien van een handdoekbeugel. De aansluitingen zijn zo geplaatst dat ze uit het zicht worden onttrokken. De wandconsoles zijn in de kleur van de radiator en worden meegeleverd.

Radiator 2x BLADE V  
1x REK BLADE  
Kleur RAL 9005



## SPECIFICATIES BLADE

TYPE	HOOGTE In mm.	LENGTE in mm.	AFGIFTE 55/45/20°C	AFGIFTE 75/65/20°C	PRIJS [S] WIT	PRIJS [K] KLEUR	PRIJS [C] CHROOM	OPGEVEN BIJ BESTELLING:
BLADEV	1700	250	207 W.	402 W.	1.968,36	2.362,01	3.399,22	S = Standaard Wit
BLADEH	250	1700	207 W.	402 W.	1.968,36	2.362,01	3.399,22	K = Overige kleuren, zie kleurenwaaier of kleurkaart Vak: <span style="display: inline-block; width: 15px; height: 10px; background-color: #007bff; border: 1px solid black;"></span> <span style="display: inline-block; width: 15px; height: 10px; background-color: #ff9800; border: 1px solid black;"></span> C = Chroom geborsteld <b>LET OP!</b> Capaciteitverlies van ca. 20%

Blade V

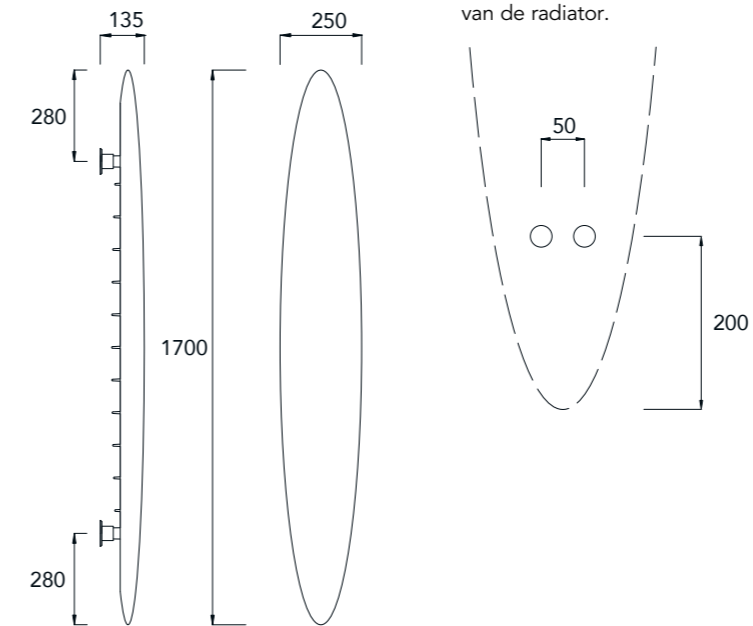

Aansluiting Blade V aan de achterzijde van de radiator.

Blade H

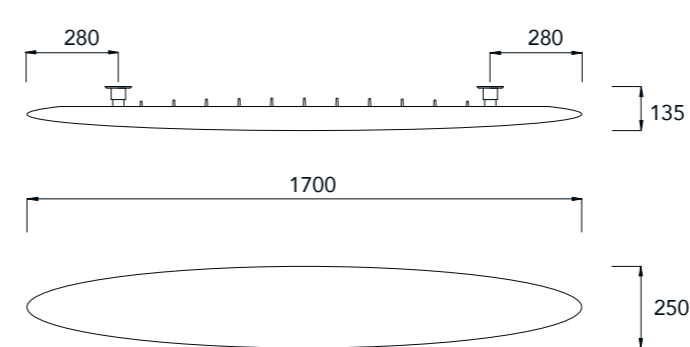

Aansluiting Blade H aan de achterzijde van de radiator.

Handdoekrek ACCREK06

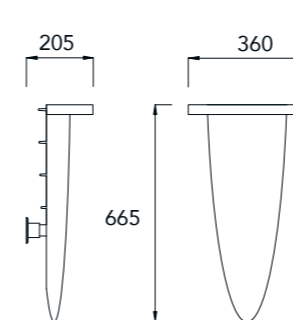

Chroom

**ACCESSOIRES?**  
Zie pagina 206 - 213  
ACCREK06

Maximale werkdruk: 5 bar  
Exponent n: 1,30



# STRETTA

De STRETTA valt op door het strakke design en de fraaie afwerking. Deze radiator is toe te passen in alle ruimtes van huis en kantoor. Voorzien van energiebesparende technologie, maar met behoud van comfortabele warmtestraling. De STRETTA heeft een vlakke voorkant en strak omgevouwen zijkanalen waardoor er geen naden zichtbaar zijn. Daardoor lijkt het of de radiator vrij hangt van de muur. De optionele handdoekbeugel geeft de STRETTA in de badkamer of keuken een extra functionaliteit. De handdoekbeugel is gemaakt van geborsteld en gepolijst rvs, heeft een hoogte van 40mm en wordt aan de radiator bevestigd. Er kan gekozen worden voor één of meerdere beugels. De handdoekbeugel is op bijna elke hoogte te monteren, zowel van links als van rechts en kan ook na installatie gemonteerd worden. De STRETTA is voorzien van 2 metalen wandconsoles in de kleur van de radiator en 2 afstandhouders. Deze worden samen met de ontluchting meegeleverd.



Radiator ST170.60 met handdoekbeugel  
 Kleur Soft wit  
 Aansluitset Minimalist



## SPECIFICATIES STRETTA

TYPE	HOOGTE In mm.	LENGTE in mm.	AFGIFTE 55/45/20°C	AFGIFTE 75/65/20°C	PRIJS [S] WIT	PRIJS [K] KLEUR
ST150.50	1525	470	530 W.	1056 W.	668,11	801,71
ST150.60	1525	570	648 W.	1291 W.	733,60	880,32
ST150.70	1525	670	768 W.	1530 W.	799,11	958,91
ST170.50	1725	470	577 W.	1149 W.	720,51	864,60
ST170.60	1725	570	705 W.	1406 W.	766,36	919,62
ST170.70	1725	670	835 W.	1666 W.	884,25	1.061,10
ST190.50	1925	470	609 W.	1247 W.	772,90	927,49
ST190.60	1925	570	754 W.	1525 W.	805,65	966,78
ST190.70	1925	670	905 W.	1808 W.	982,51	1.179,00

VOORRAAD

### OPGEVEN BIJ BESTELLING:

S = Standaard Wit  
 K = Overige kleuren, zie kleurenwaaier of kleurkaart  
 Vak:

### ACCESSOIRES?

Zie pagina 206 - 213  
 ACCKNOP08  
 ACCREK03  
 ACCREK08

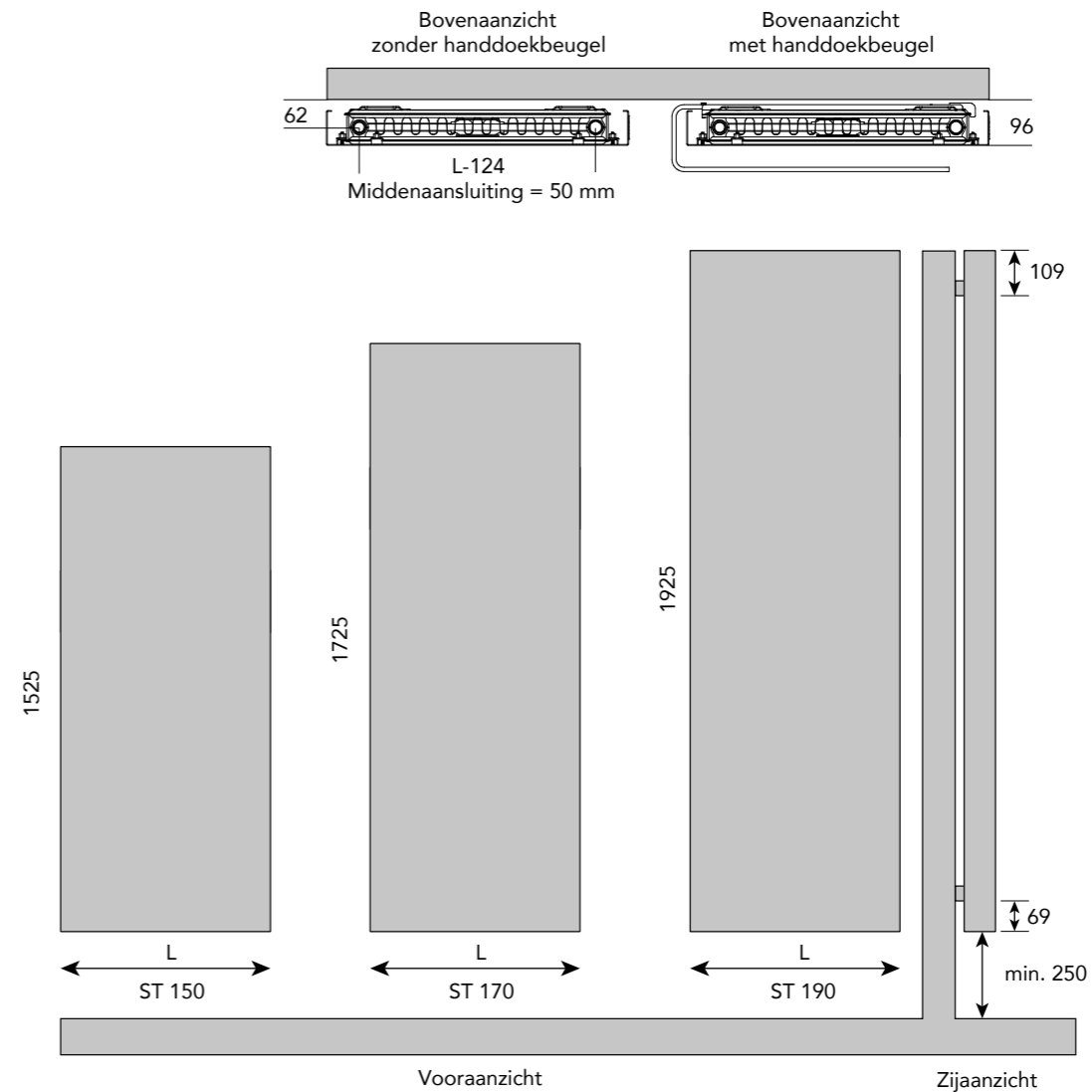

Standaard aansluiting:  
**LET OP!**  
 Aanvoer altijd links

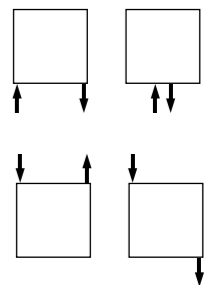

Maximale werkdruk: 10 bar  
 Exponent n: 1,33



## QUADRO - V

De QUADRO - V is een moderne designradiator gemaakt van recyclebaar staal. Door de fraaie vormgeving geschikt voor elke ruimte in huis. De rechthoekige buizen geven de QUADRO - V een strakke, minimalistische vormgeving. De QUADRO - V is opgebouwd uit twee ronde horizontale collectorbuizen met daarop verticale rechthoekige buizen. De rechthoekige buizen hebben een afmeting van 15mm x 20mm. De QUADRO - V is leverbaar in een enkele en een dubbele uitvoering. Het ophangmateriaal is in de kleur van de radiator en wordt samen met de ontluchting meegeleverd. De radiator wordt na een grondige roestwerende voorbehandeling voorzien van een poeder-epoxylaag.

Radiator QV 180.10k  
Kleur GRPR



## SPECIFICATIES QUADRO - V

### AANSLUITPOSITIES QUADRO VERTICAAL QV

De QV is standaard voorzien van 4 aansluitingen 1/2".  
Deze 4 aansluitingen zijn als volgt te gebruiken:

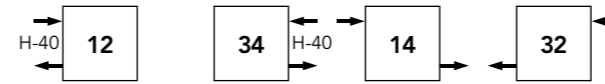

Daarnaast zijn er voor de Quadro een aantal speciale aansluitingen waarvoor een meerprijs geldt:

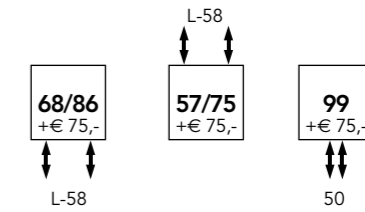

**LET OP!** De gewenste aansluitpositie dient te worden opgegeven bij bestelling!

### OPHANGING

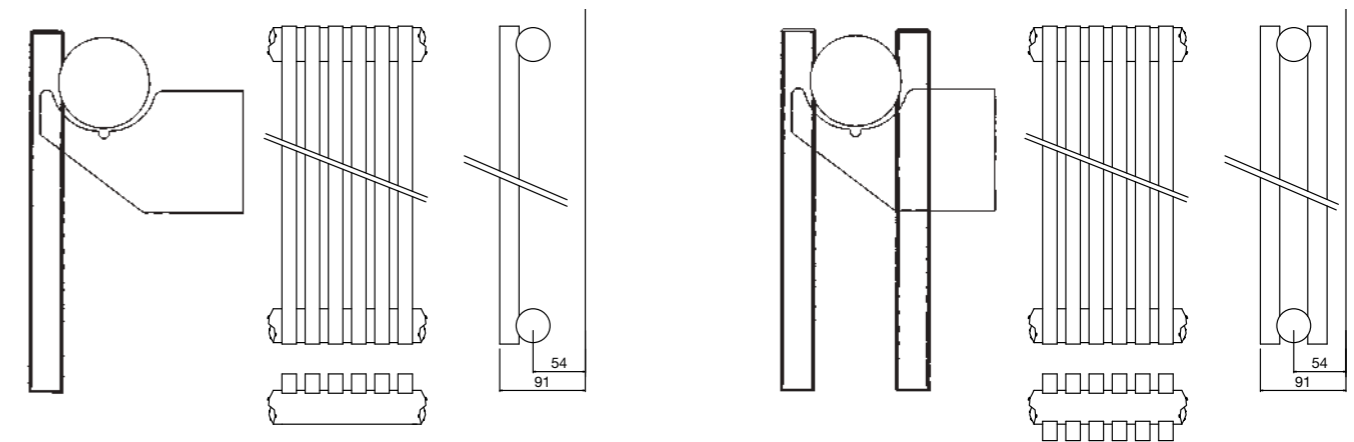

QUADRO VERTICAAL ENKEL

QUADRO VERTICAAL DUBBEL

### WERKDRUK

Maximale werkdruk is 10 bar.



### HOOGTE 1800MM

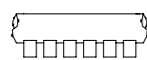

**QV180**  
1800 mm  
55 mm  
0,44 L/el.  
25%  
1,33

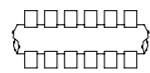

**QV180-2**  
1800 mm  
74 mm  
0,84 L/el.  
25%  
1,38

### HOOGTE 2000MM

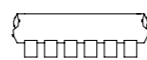

**QV200**  
2000 mm  
55 mm  
0,48 L/el.  
25%  
1,33

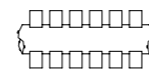

**QV200-2**  
2000 mm  
74 mm  
0,93 L/el.  
25%  
1,38

M  
H  
D  
I  
S  
Ex n

M = Model    H = Hoogte    D = Diepte    I = Inhoud    S = Stralingsaandeel    Ex n = Exponent n

Aantal elem.	Lengte in mm	HOOGTE 1800MM			HOOGTE 2000MM			HOOGTE 1800MM			HOOGTE 2000MM		
		Afgifte 55/45/20	Afgifte 75/65/20	€ wit € kleur	Afgifte 55/45/20	Afgifte 75/65/20	€ wit € kleur	Afgifte 55/45/20	Afgifte 75/65/20	€ wit € kleur	Afgifte 55/45/20	Afgifte 75/65/20	€ wit € kleur
10	248	307	603	648,97 778,79	451	905	952,09 1.142,50	338	664	661,47 793,76	495	994	984,16 1.181,01
12	296	368	724	698,91 838,67	541	1086	1.055,48 1.266,58	406	797	714,94 857,94	594	1193	1.091,13 1.309,39
14	344	430	844	748,84 898,58	631	1267	1.158,90 1.390,67	473	930	768,44 922,14	693	1392	1.198,12 1.437,75
16	392	491	965	786,27 943,52	721	1448	1.235,56 1.482,66	541	1062	807,66 969,20	792	1590	1.278,35 1.534,01
18	440	552	1085	843,31 1.011,98	811	1629	1.349,68 1.619,61	608	1195	866,50 1.039,80	891	1789	1.401,37 1.681,65
20	488	614	1206	900,37 1.080,44	901	1810	1.465,56 1.758,67	676	1328	925,34 1.110,39	990	1988	1.524,41 1.829,26
22	536	675	1327	937,81 1.125,36	992	1991	1.542,24 1.850,66	744	1461	966,34 1.159,61	1089	2187	1.604,63 1.925,55
24	584	737	1447	994,87 1.193,84	1082	2172	1.658,11 1.989,74	811	1594	1.026,97 1.232,36	1188	2386	1.725,86 2.071,04
26	632	798	1568	1.051,91 1.262,29	1172	2353	1.772,22 2.126,67	879	1726	1.085,81 1.302,95	1287	2584	1.847,10 2.216,52
28	680	859	1688	1.132,15 1.358,58	1262	2534	1.909,51 2.291,40	946	1859	1.169,60 1.403,51	1386	2783	1.987,95 2.385,55
30	728	921	1809	1.212,38 1.454,86	1352	2715	2.045,02 2.454,01	1014	1992	1.253,39 1.504,07	1485	2982	2.130,58 2.556,70
32	776	982	1930	1.294,40 1.553,27	1442	2896	2.182,30 2.618,75	1082	2125	1.337,18 1.604,63	1584	3181	2.273,22 2.727,87
34													
36													
38													
40													
42													

**AANSLUITINGEN:**  
(LET OP! Altijd opgeven bij bestelling)  
Beschrijving zie pagina 49.

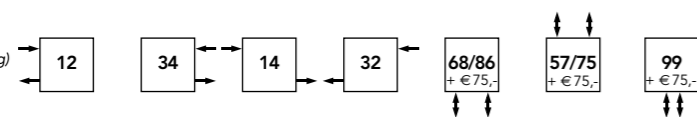

**ACCESSOIRES?**  
Zie pagina 206 - 213  
ACCKNOP04  
ACCREK04

**CONSOLES:**  
De Quadro wordt standaard geleverd met wandconsoles in de kleur van de radiator.

**KLEUREN:**  
De prijs wit geldt voor RAL 9016. De prijs kleur geldt voor de kleuren uit de kleuren-waaijer en kleurkaart, vak





## QUADRO - H

De QUADRO - H is een moderne designradiator gemaakt van recyclebaar staal. Door de fraaie vormgeving geschikt voor elke ruimte in huis. De rechthoekige buizen geven de QUADRO - H een strakke, minimalistische vormgeving. De QUADRO - H is opgebouwd uit twee ronde verticale collectorbuizen met daarop horizontale rechthoekige buizen. De rechthoekige buizen hebben een afmeting van 15mm x 20mm. De QUADRO - H is leverbaar in een enkele en een dubbele uitvoering. Het ophangmateriaal is in de kleur van de radiator en wordt samen met de ontluchting meegeleverd. De radiator wordt na een grondige roestwerende voorbehandeling voorzien van een poeder-epoxylaag.



Radiator QH20-2.200  
Kleur GRPR

## SPECIFICATIES QUADRO - H

### AANSLUITPOSITIES QUADRO HORIZONTAAL QH

Het type QH is standaard voorzien van 4 aansluitingen 1/2". Deze 4 aansluitingen zijn als volgt te gebruiken:

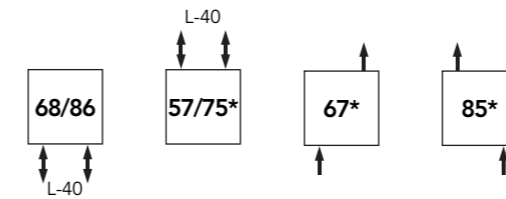

\* Stijgbuis noodzakelijk € 35,00

### LET OP!

De gewenste aansluitpositie dient te worden opgegeven bij bestelling!

Daarnaast zijn er voor het type QH een aantal speciale aansluitingen waarvoor een meerprijs geldt:

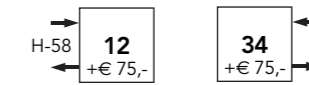

### OPHANGING

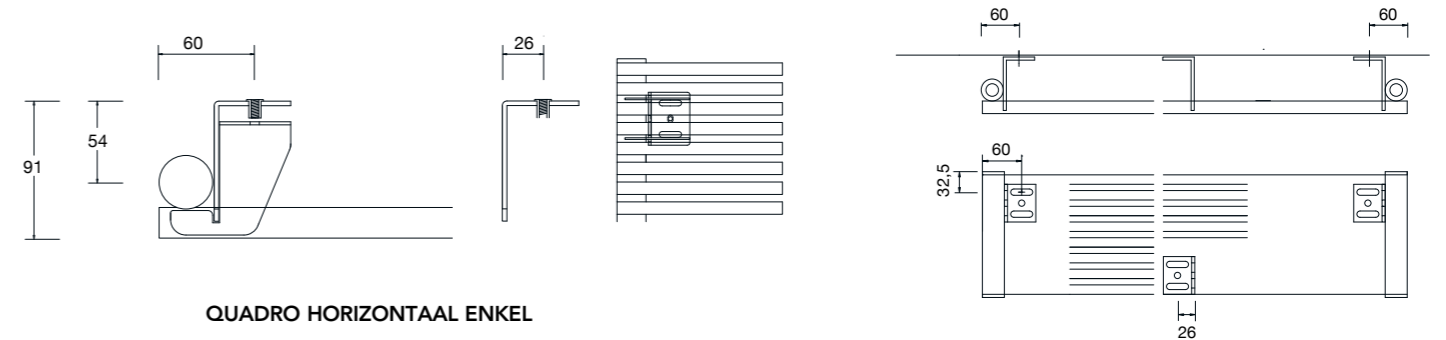

QUADRO HORIZONTAAL ENKEL

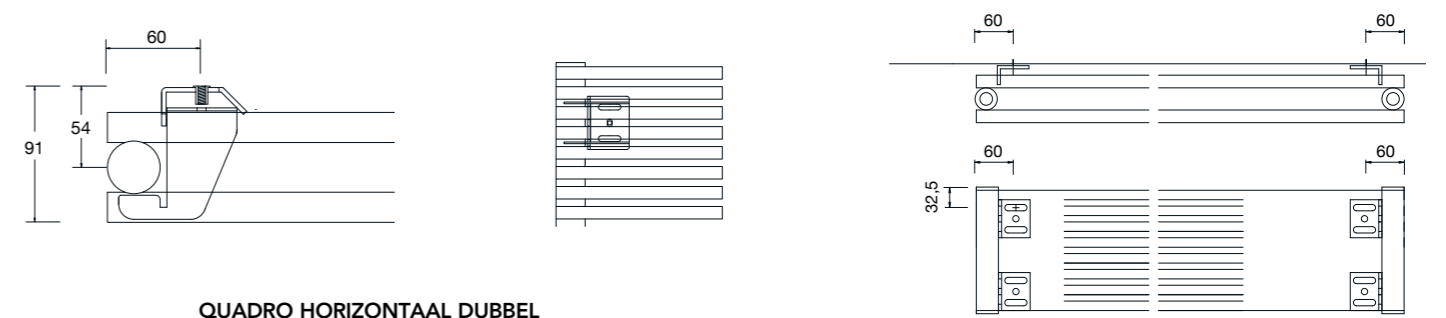

QUADRO HORIZONTAAL DUBBEL

### WERKDRUK

Maximale werkdruk is 10 bar.



### HOOGTE 632MM

### HOOGTE 680MM

M	<b>QH26</b>	<b>QH26-2</b>	<b>QH28</b>	<b>QH28-2</b>
H	632 mm	632 mm	680 mm	680 mm
D	55 mm	74 mm	55 mm	74 mm
I	6,76 L/m.	12,53 L/m.	7,28 L/m.	13,5 L/m.
S	25%	25%	25%	25%
Ex n	1,33	1,38	1,33	1,38

M = Model H = Hoogte D = Diepte I = Inhoud S = Stralingsaandeel Ex n = Exponent n

Lengte in mm	afgifte 55/45/20	afgifte 75/65/20	€ wit € kleur	afgifte 55/45/20	afgifte 75/65/20	€ wit € kleur	afgifte 55/45/20	afgifte 75/65/20	€ wit € kleur	afgifte 55/45/20	afgifte 75/65/20	€ wit € kleur
600	295	579	855,50 1.026,60	465	934	1.251,28 1.501,53	317	623	914,26 1.097,13	493	989	1.339,42 1.607,30
800	393	772	891,78 1.070,17	620	1245	1.323,88 1.588,63	423	831	954,01 1.144,82	657	1319	1.417,19 1.700,62
1000	491	965	959,20 1.151,04	775	1556	1.398,19 1.677,81	529	1039	1.026,60 1.231,91	821	1649	1.498,41 1.798,10
1200	589	1158	995,49 1.194,58	930	1867	1.472,49 1.766,99	635	1247	1.066,35 1.279,64	986	1979	1.577,93 1.893,50
1600	786	1544	1.104,37 1.325,22	1240	2490	1.787,03 2.144,44	846	1662	1.182,14 1.418,57	1314	2638	1.916,67 2.300,01
1800	884	1737	1.142,39 1.370,88	1395	2801	1.861,37 2.233,62	952	1870	1.221,89 1.466,28	1478	2968	1.997,90 2.397,49
2000	982	1930	1.176,97 1.412,38	1550	3112	1.933,94 2.320,73	1058	2078	1.259,91 1.511,89	1642	3298	2.075,66 2.490,80

### HOOGTE 728MM

### HOOGTE 776MM

M	<b>QH30</b>	<b>QH30-2</b>	<b>QH32</b>	<b>QH32-2</b>
H	728 mm	728 mm	776 mm	776 mm
D	55 mm	74 mm	55 mm	74 mm
I	7,8 L/m.	14,46 L/m.	8,32 L/m.	15,42 L/m.
S	25%	25%	25%	25%
Ex n	1,33	1,38	1,33	1,38

M = Model H = Hoogte D = Diepte I = Inhoud S = Stralingsaandeel Ex n = Exponent n

Lengte in mm	afgifte 55/45/20	afgifte 75/65/20	€ wit € kleur	afgifte 55/45/20	afgifte 75/65/20	€ wit € kleur	afgifte 55/45/20	afgifte 75/65/20	€ wit € kleur	afgifte 55/45/20	afgifte 75/65/20	€ wit € kleur
600	340	667	973,03 1.167,62	527	1058	1.429,28 1.715,15	361	710	1.031,78 1.238,13	553	1110	1.517,44 1.820,93
800	453	889	1.016,22 1.219,48	702	1410	1.512,25 1.814,68	482	947	1.076,72 1.292,07	737	1480	1.607,30 1.928,75
1000	565	1111	1.092,27 1.310,72	878	1763	1.598,67 1.918,39	603	1184	1.159,69 1.391,61	921	1850	1.698,89 2.038,70
1200	678	1333	1.135,47 1.362,58	1054	2116	1.685,07 2.022,09	723	1421	1.204,62 1.445,53	1106	2220	1.790,51 2.148,60
1600	905	1778	1.259,91 1.511,89	1405	2821	2.048,00 2.457,61	964	1894	1.337,70 1.605,23	1474	2960	2.177,63 2.613,14
1800	1018	2000	1.303,12 1.563,75	1580	3173	2.132,70 2.559,22	1085	2131	1.384,35 1.661,21	1658	3330	2.269,23 2.723,08
2000	1131	2222	1.342,87 1.611,45	1756	3526	2.217,39 2.660,85	1205	2368	1.425,84 1.710,99	1843	3700	2.359,10 2.830,93

#### AANSLUITINGEN:

(LET OP! Altijd opgeven bij bestelling)  
Beschrijving zie pagina 55.

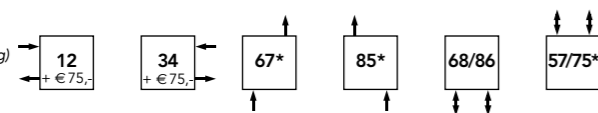

#### ACCESSOIRES?

Zie pagina 206 - 213  
ACCREK04

#### CONSOLES:

De Quadro wordt standaard  
geleverd met wandconsoles  
in de kleur van de radiator.

#### KLEUREN:

De prijs wit geldt voor RAL 9016. De prijs  
kleur geldt voor de kleuren uit de kleuren-  
waaier en kleurkaart, vak



## TREO

De TREO is een veelzijdige designradiator, verkrijgbaar in een verticale en horizontale versie. De TREO is een buisradiator waarop een metalen plaat is bevestigd. Deze metalen plaat is voorzien van grote ronde openingen, die als handdoekhouder kunnen fungeren. Ontworpen door designer Andrea Crosetta. De radiator is uitsluitend leverbaar in één maat zodat het design het beste tot uitdrukking komt. Wel kan de radiator zowel horizontaal als verticaal opgehangen worden. De ophanging is in de kleur van de radiator en wordt samen met de ontluchting meegeleverd. De radiator wordt na een grondige roestwerende voorbehandeling voorzien van een poeder-epoxylaag.

## SPECIFICATIES TREO

TYPE	HOOGTE In mm.	LENGTE in mm.	AFGIFTE 55/45/20°C	AFGIFTE 75/65/20°C	PRIJS [S] WIT	PRIJS [K] KLEUR
TR200.40	2030	398	220 W.	424 W.	1.084,92	1.301,91
TR40.200	398	2030	248 W.	479 W.	1.084,92	1.301,91

### OPGEVEN BIJ BESTELLING:

S = Standaard Wit

K = Overige kleuren, zie kleurenwaaier of kleurkaart

Vak: 

### ACCESSOIRES?

Zie pagina 206 - 213  
ACCKNOP08  
ACCRESK08

Treo Verticaal TR200.40

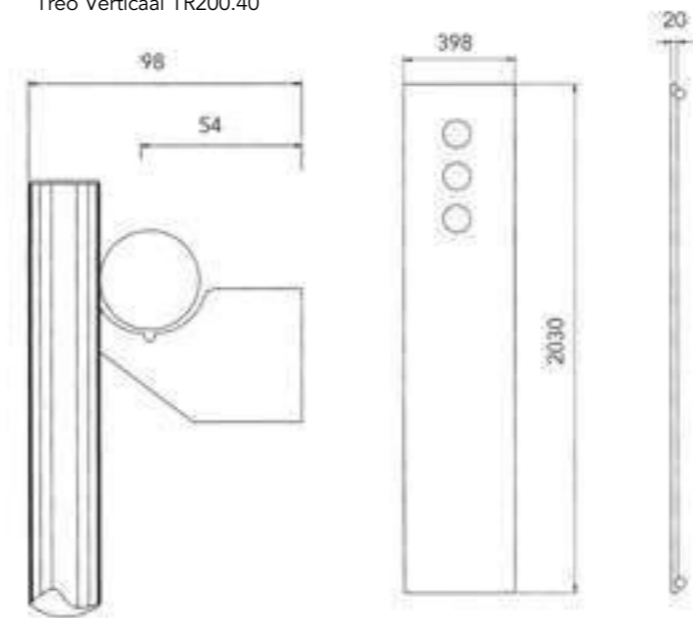

Standaard aansluiting:

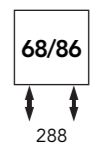

Optie:  
(opgeven bij bestelling)

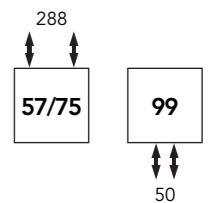

Treo Horizontaal TR40.200

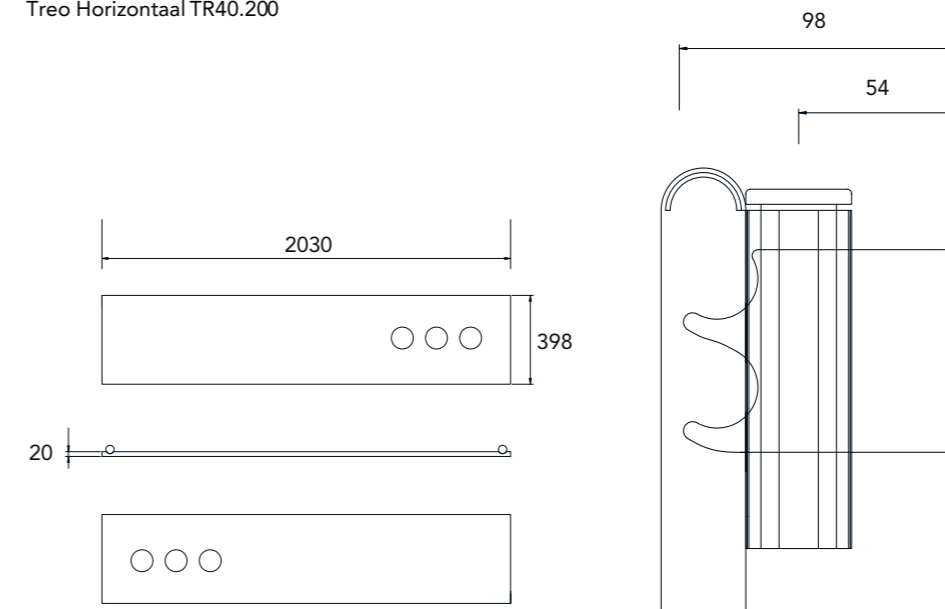

Standaard aansluiting:

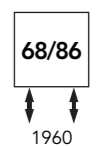

Optie:  
(opgeven bij bestelling)

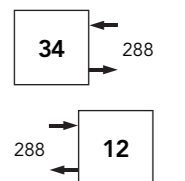

Maximale werkdruk: 10 bar  
Exponent n: 1,29



Radiator TR200.40  
Kleur Mokka  
Aansluitset Cylinder



## TEMPO - V

De TEMPO - V heeft een simplistisch design en biedt een fraaie combinatie van strakke lijnen en ronde vormen. Optioneel kan deze radiator worden voorzien van een handdoekbeugel. De TEMPO - V is een verticale buisradiator bekleed met een metalen plaat. Deze plaat is voorzien van afgeronde zijkanen. De TEMPO - V is leverbaar in een enkele (TEV) en dubbele (TEV-2) uitvoering. De ophanging is in de kleur van de radiator en wordt samen met de ontluchting meegeleverd. De radiator wordt na een grondige roestwerende voorbehandeling voorzien van een poeder-epoxylaag.



Radiator 2x TEV150.40  
 Kleur Soft Wit & Soft Zwart  
 1x handdoekbeugel 150.40  
 Aansluitset Cylinder



## SPECIFICATIES TEMPO - V

M	TEV100			TEV100-2			TEV120			TEV120-2			TEV150		
H	1030			1030			1230			1230			1530		
D	98			98			98			98			98		
Ex n	1,29			1,29			1,29			1,29			1,29		
M = Model				H = Hoogte in mm				D = Diepte in mm				Ex n = Exponent n			
Lengte in mm	afgifte 55/45/20	afgifte 75/65/20	€ wit € kleur	afgifte 55/45/20	afgifte 75/65/20	€ wit € kleur	afgifte 55/45/20	afgifte 75/65/20	€ wit € kleur	afgifte 55/45/20	afgifte 75/65/20	€ wit € kleur	afgifte 55/45/20	afgifte 75/65/20	€ wit € kleur
398 (40)	200	387	723,66 868,38	347	669	870,57 1.044,68	237	457	768,99 922,80	405	781	946,75 1.136,11	283	546	803,47 964,14
542 (55)	281	542	817,98 981,58	486	938	983,03 1.179,64	332	640	857,87 1.029,43	567	1094	1.080,96 1.297,14	396	765	874,21 1.049,05

M	TEV150-2			TEV170			TEV170-2			TEV200			TEV200-2		
H	1530			1730			1730			2030			2030		
D	98			98			98			98			98		
Ex n	1,29			1,29			1,29			1,29			1,29		
M = Model				H = Hoogte in mm				D = Diepte in mm				Ex n = Exponent n			
Lengte in mm	afgifte 55/45/20	afgifte 75/65/20	€ wit € kleur	afgifte 55/45/20	afgifte 75/65/20	€ wit € kleur	afgifte 55/45/20	afgifte 75/65/20	€ wit € kleur	afgifte 55/45/20	afgifte 75/65/20	€ wit € kleur	afgifte 55/45/20	afgifte 75/65/20	€ wit € kleur
398 (40)	488	943	997,53 1.197,03	308	595	835,32 1.002,38	542	1047	1.017,48 1.220,97	358	691	874,04 1.048,83	622	1200	1.158,96 1.390,74
542 (55)	684	1320	1.146,25 1.375,52	431	833	953,49 1.144,18	760	1467	1.215,17 1.458,21	501	968	1.010,52 1.212,62	870	1680	1.356,63 1.627,96
686 (70)				555	1071	1.073,69 1.288,44	977	1886	1.372,97 1.647,55	644	1244	1.145,01 1.374,01	1119	2160	1.612,36 1.934,83

### OPGEVEN BIJ BESTELLING:

- S = Standaard Wit
- K = Overige kleuren, zie kleurenwaaier of kleurkaart
- Vak:

**ACCESSOIRES?**  
 Zie pagina 206 - 213  
 ACCKNOP08  
 ACCREK05  
 ACCREK08

### Voor aanzicht en zijaanzicht TEV

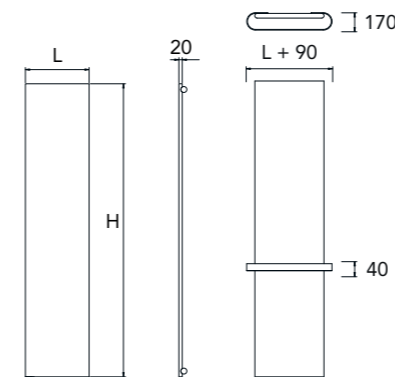

### Ophanging

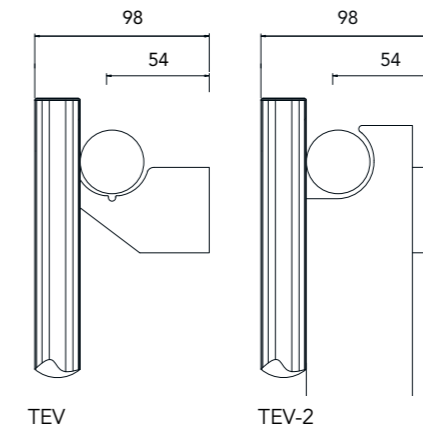

### Aansluitposities TEV

Het type TEV is standaard voorzien van 4 aansluitingen 1/2". Deze 4 aansluitingen zijn als volgt te gebruiken:

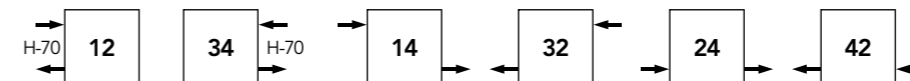

Daarnaast zijn er voor het type TEV een aantal speciale aansluitingen waarvoor een meerprijs geldt.

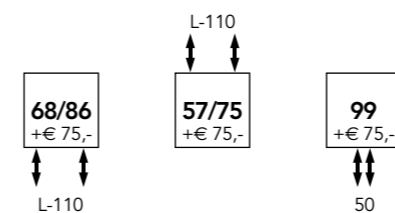

Maximale werkdruk: 10 bar

## TEMPO - H

De TEMPO - H sluit met zijn simplistische design perfect aan bij de hedendaagse trend. Een fraaie combinatie van strakke lijnen en ronde vormen. De TEMPO - H is een horizontale buisradiator bekleed met een metalen plaat. Deze plaat is voorzien van afgeronde zijanten. De TEMPO - H is leverbaar in een enkele (TEH) en dubbele (TEH-2) uitvoering. De ophanging is in de kleur van de radiator en wordt samen met de ontluchting meegeleverd. De radiator wordt na een grondige roestwerende voorbehandeling voorzien van een poeder-epoxylaag.



Radiator TEH150.40K  
Kleur RAL 7006  
Aansluitset Cylinder

## SPECIFICATIES TEMPO - H

M	TEH100	TEH100-2	TEH120	TEH120-2	TEH150
L	1030	1030	1230	1230	1530
D	98	980	98	98	98
Ex n	1,29	1,29	1,29	1,29	1,29

Hoogte in mm	M = Model			L = Lengte in mm			D = Diepte in mm			Ex n = Exponent n					
	afgifte 55/45/20	afgifte 75/65/20	€ wit € kleur	afgifte 55/45/20	afgifte 75/65/20	€ wit € kleur	afgifte 55/45/20	afgifte 75/65/20	€ wit € kleur	afgifte 55/45/20	afgifte 75/65/20	€ wit € kleur			
398 (40)	178	344	723,66 868,38	317	612	870,57 1.044,68	214	413	768,99 922,80	381	735	946,75 1.136,11	268	517	803,47 964,14
542 (55)	250	482	817,98 981,58	429	829	983,03 1.179,64	299	578	857,87 1.029,43	515	995	1.080,96 1.297,14	375	723	874,21 1.049,05
686 (70)				547	1056	1.039,24 1.247,09				656	1267	1.142,63 1.371,16			

M	TEH150-2	TEH170	TEH170-2	TEH200	TEH200-2
L	1530	1730	1730	2030	2030
D	98	98	98	98	98
Ex n	1,29	1,29	1,29	1,29	1,29

Hoogte in mm	M = Model			L = Lengte in mm			D = Diepte in mm			Ex n = Exponent n					
	afgifte 55/45/20	afgifte 75/65/20	€ wit € kleur	afgifte 55/45/20	afgifte 75/65/20	€ wit € kleur	afgifte 55/45/20	afgifte 75/65/20	€ wit € kleur	afgifte 55/45/20	afgifte 75/65/20	€ wit € kleur			
398 (40)	476	919	997,53 1.197,03	303	585	835,32 1.002,38	539	1041	1.017,48 1.220,97	357	689	874,04 1.048,83	635	1225	1.158,96 1.390,74
542 (55)	644	1244	1.146,25 1.375,52	425	820	953,49 1.144,18	730	1409	1.215,17 1.458,21	499	964	1.010,52 1.212,62	859	1658	1.356,63 1.627,96
686 (70)	821	1584	1.142,63 1.371,16	546	1054	1.073,69 1.288,44	930	1795	1.372,97 1.647,55	642	1239	1.145,01 1.373,99	1094	2112	1.612,36 1.934,83

### OPGEVEN BIJ BESTELLING:

S = Standaard Wit

K = Overige kleuren, zie kleurenwaaier of kleurkaart

Vak:

### ACCESSOIRES?

Zie pagina 206 - 213  
ACCKNOP8  
ACCREK08

Voorbeeld en bovenaanzicht TEH

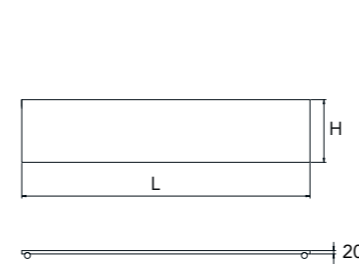

Ophanging

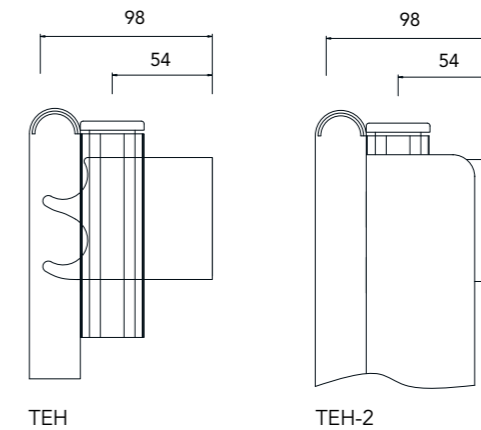

### Aansluitposities TEH

Het type TEH is standaard voorzien van 4 aansluitingen 1/2". Deze 4 aansluitingen zijn als volgt te gebruiken:

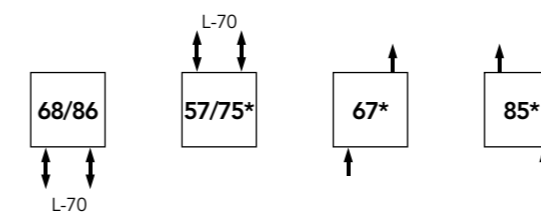

\* Stijgbuis noodzakelijk € 35,00

Daarnaast zijn er voor het type TEH een aantal speciale aansluitingen waarvoor een meerprijs geldt:



Maximale werkdruk: 10 bar

## TONDA

De TONDA sluit perfect aan bij de hedendaagse trends in de (bad)kamer. Strakke lijnen en ronde vormen geven de radiator het uiterlijk van een kunstobject. Een blikvanger in elke (bad)kamer. Op deze buisradiator is een metalen plaat bevestigd met ronde uitsparingen. Ontworpen door designer Andrea Crosetta. De TONDA is leverbaar in een enkele en een dubbele versie en in een horizontale en verticale uitvoering. De ophanging is in de kleur van de radiator en wordt samen met de ontluchting meegeleverd. De radiator wordt na een grondige roestwerende voorbehandeling voorzien van een poeder-epoxylaag.

Radiator TOV170.40K  
Kleur NRAG  
Aansluitset Cylinder

## SPECIFICATIES TONDA

TYPE	HOOGTE IN MM.	LENGTE IN MM.	AFGIFTE 55/45/20°C	AFGIFTE 75/65/20°C	PRIJS [S] WIT	PRIJS [K] KLEUR	PRIJS [I] INOX	OPGEVEN BIJ BESTELLING:
<b>VERTICALE ENKELE UITVOERING:</b>								
TOV170.40	1725	375	309 W.	598 W.	944,15	1.132,98	1.770,12	S = Standaard Wit
TOV170.50	1725	495	411 W.	797 W.	1.079,32	1.295,17	1.960,78	K = Overige kleuren, zie kleurenwaaier of kleurkaart
TOV170.65	1725	663	555 W.	1076 W.	1.214,47	1.457,36	2.291,84	Vak:
TOV200.40	2025	375	358 W.	694 W.	989,22	1.187,06	1.772,72	I = Uitvoering in geborsteld RVS
TOV200.50	2025	495	477 W.	925 W.	1.141,99	1.370,39	2.033,25	<b>LET OP!</b>
TOV200.65	2025	663	644 W.	1249 W.	1.294,79	1.553,75	2.372,13	Capaciteitsverlies van ca. 6%

<b>VERTICALE DUBBELE UITVOERING:</b>								
TOV-2.170.40	1725	375	463 W.	897 W.	1.247,77	1.497,32		
TOV-2.170.50	1725	495	617 W.	1195 W.	1.504,39	1.805,26		
TOV-2.170.65	1725	663	833 W.	1614 W.	1.759,03	2.110,83		
TOV-2.200.40	2025	375	536 W.	1038 W.	1.332,00	1.598,39		
TOV-2.200.50	2025	495	714 W.	1384 W.	1.621,91	1.946,28		
TOV-2.200.65	2025	663	964 W.	1869 W.	1.913,76	2.296,52		

<b>HORIZONTALE ENKELE UITVOERING:</b>								
TOH170.40	375	1725	338 W.	655 W.	944,15	1.132,98	1.770,12	
TOH170.50	495	1725	450 W.	873 W.	1.079,32	1.295,17	1.960,78	
TOH170.65	663	1725	608 W.	1178 W.	1.214,47	1.457,36	2.291,84	
TOH200.40	375	2025	397 W.	770 W.	989,22	1.187,06	1.772,72	
TOH200.50	495	2025	530 W.	1027 W.	1.141,99	1.370,39	2.033,25	
TOH200.65	663	2025	715 W.	1386 W.	1.294,79	1.553,75	2.372,13	

<b>HORIZONTALE DUBBELE UITVOERING:</b>								
TOH-2.170.40	375	1725	566 W.	1097 W.	1.247,77	1.497,32		
TOH-2.170.50	495	1725	774 W.	1500 W.	1.504,39	1.805,26		
TOH-2.170.65	663	1725	972 W.	1884 W.	1.759,03	2.110,83		
TOH-2.200.40	375	2025	666 W.	1290 W.	1.332,00	1.598,39		
TOH-2.200.50	495	2025	911 W.	1765 W.	1.621,91	1.946,28		
TOH-2.200.65	663	2025	1143 W.	2216 W.	1.913,76	2.296,52		



Detail Inox

**ACCESSOIRES?**  
Zie pagina 206 - 213  
ACCKNOP08  
ACCCKRE08

### Aansluitposities TOV (Opgeven bij bestelling)

Het type TOV is standaard voorzien van 4 aansluitingen 1/2". Deze 4 aansluitingen zijn als volgt te gebruiken:

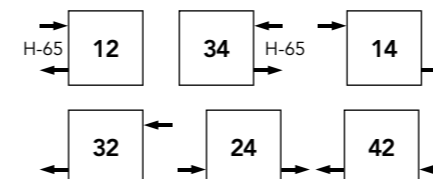

Daarnaast zijn er voor het type TOV een aantal speciale aansluitingen waarvoor een meerprijs geldt:

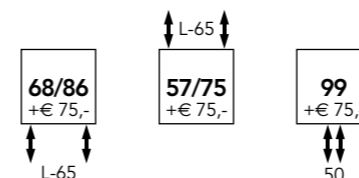

### Aansluitposities TOH (Opgeven bij bestelling)

Het type TOH is standaard voorzien van 4 aansluitingen 1/2". Deze 4 aansluitingen zijn als volgt te gebruiken:

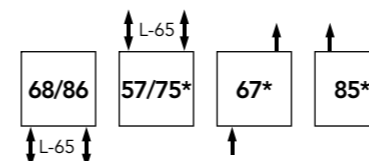

\* Stijgbuis noodzakelijk € 35,00

Daarnaast zijn er voor het type TOH een aantal speciale aansluitingen waarvoor een meerprijs geldt:

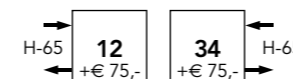

### Voorraanzicht en bovenaanzicht TOH



### Voorraanzicht en zijaanzicht TOV

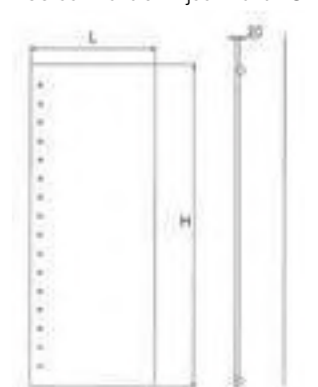

### Ophanging

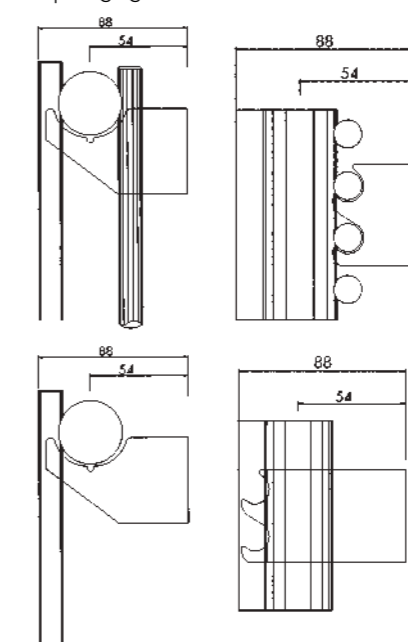

Maximale werkdruk: 10 bar  
Exponent n: 1,29



## SCUDI

De SCUDI is niet alleen een functionele en innovatieve radiator, die heerlijke warmte afgeeft, maar ook een decoratief element met een uniek, modern ontwerp. Een design-radiator geschikt voor elke ruimte in huis. De SCUDI herken je meteen aan de drie gebolde panelen, waardoor het design tot leven komt. Deze fraaie creatie van Massimo Iosa Ghini is leverbaar in een horizontale en verticale uitvoering. De aansluitingen bevinden zich achter de radiator, zodat zij volledig aan het zicht onttrokken zijn. De wandconsoles zijn in de kleur van de radiator en worden meegeleverd. De radiator wordt na een grondige roestwerende voorbehandeling voorzien van een poeder-epoxylaag.

## SPECIFICATIES SCUDI

TYPE	HOOGTE In mm.	LENGTE in mm.	AFGIFTE 55/45/20°C	AFGIFTE 75/65/20°C	PRIJS [S] WIT	PRIJS [K] KLEUR
SCUDIV	1730	720	497 W.	939 W.	3.642,88	4.371,47
SCUDIH	720	1730	497 W.	939 W.	3.642,88	4.371,47

### OPGEVEN BIJ BESTELLING:

S = Standaard Wit

K = Overige kleuren,  
zie kleurenwaaier  
of kleurkaart

Vak: 

### Scudi V

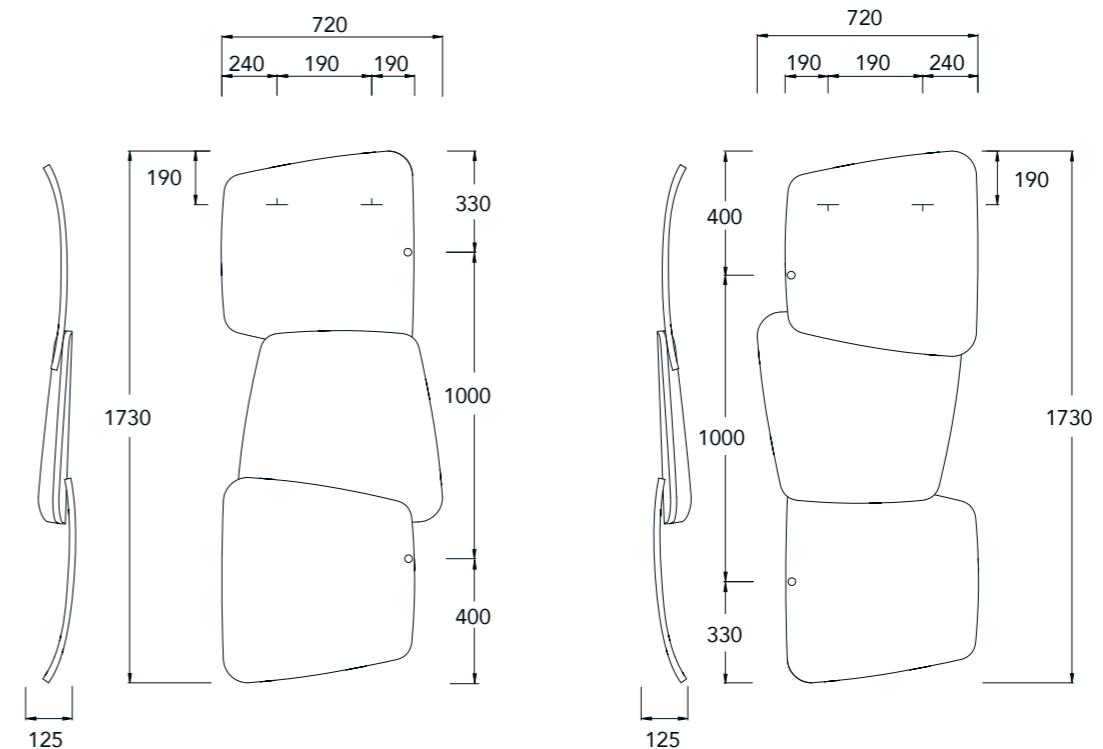

### Scudi H

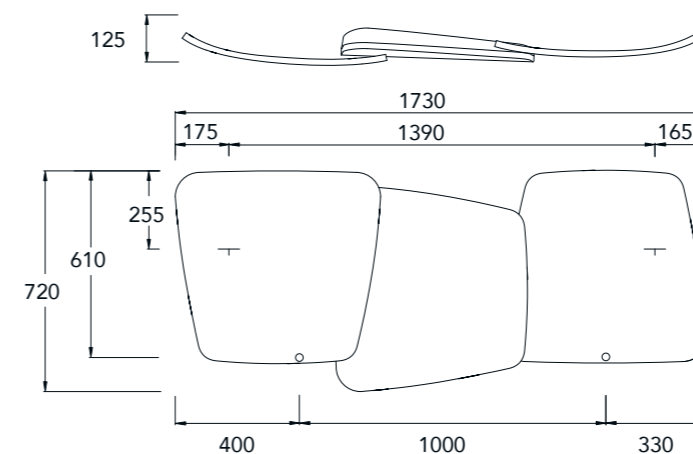

Aansluiting aan de achterzijde  
van de radiator.

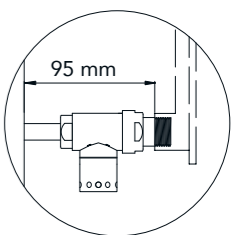

Maximale werkdruk: 10 bar  
Exponent n: 1,25



Radiator SCUDI V  
Kleur Soft Zand



# #Project radiatoren

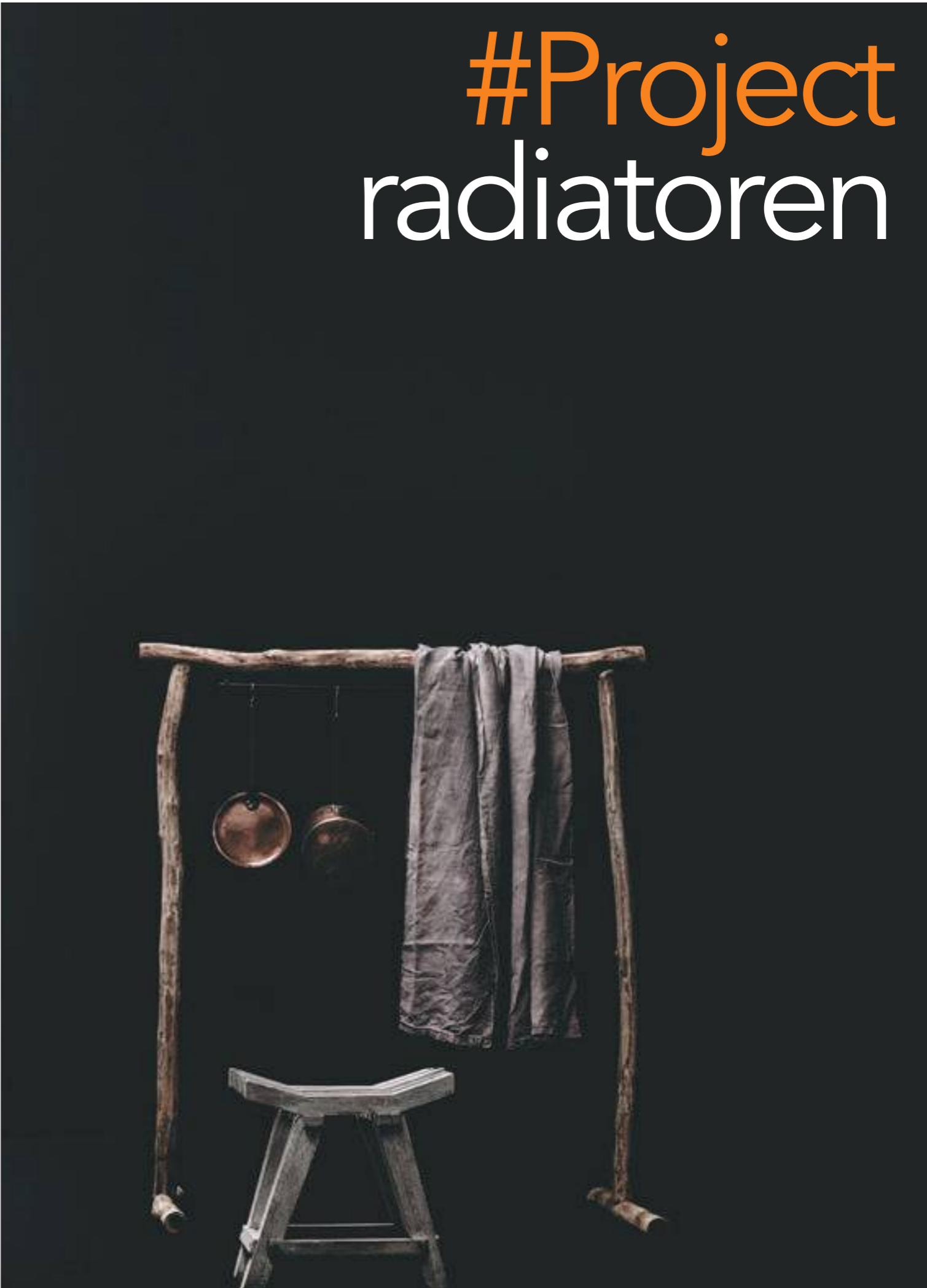



#142



#78



#98



#104



#98



#104





#118



#78



#110



#130



#142



# LEDEN PR

De LEDEN PR heeft een klassieke uitstraling maar wordt gemaakt met de modernste productietechnieken. Deze radiator biedt vele mogelijkheden met betrekking tot afmeting, kleur, aansluiting en montage. De tijdloze, elegante vormgeving past in elk interieur en in elke ruimte in huis. Afhankelijk van de grootte van de radiator is het mogelijk dat deze in 2 of 3 delen wordt geleverd. Ter plekke dient de radiator dan aan elkaar te worden gemonteerd. Zie hiervoor onze prijslijst. De radiator wordt na een grondige roestwerende voorbehandeling voorzien van een poeder-epoxylaag.



Radiator PR3180,10  
 Kleur RAL8017  
 Aansluitset Minimalist

## TECHNISCHE GEGEVENS LEDEN PR

### MODELLEN

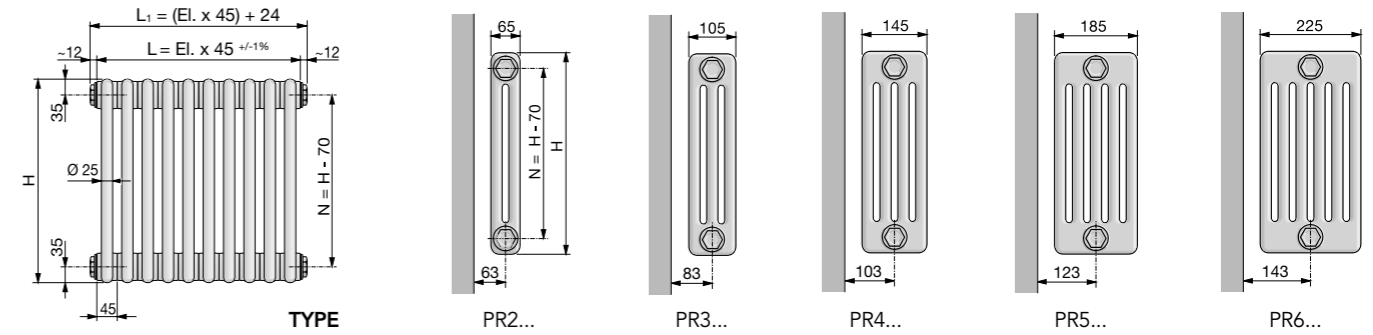

### AANSLUITPOSITIES (altijd opgeven bij bestelling)

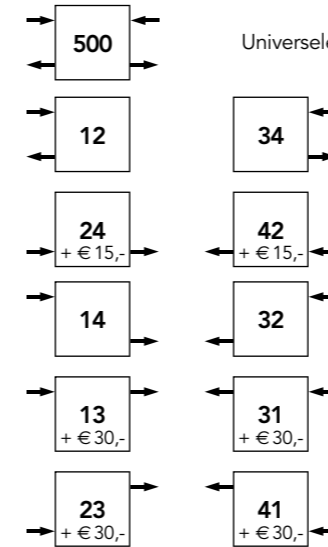

Universele aansluiting voor aansluitposities 12, 34, 14, 32 met aansluiting voor aftap.

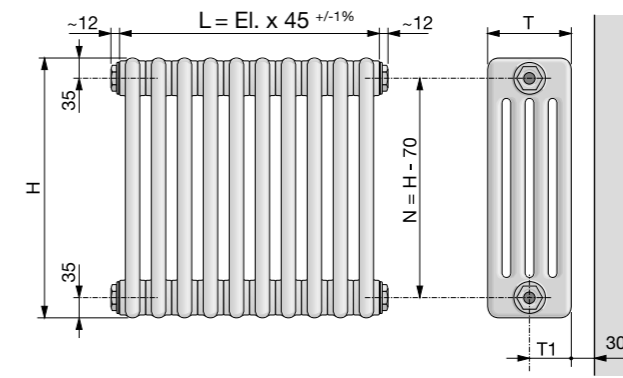

H = hoogte  
 N = afstand hart-op-hart  
 L = lengte leden  
 L1 = totale lengte  
 El. = aantal leden

TYPE	T1 in mm
PR2...	32,5
PR3...	52,5
PR4...	72,5
PR5...	92,5
PR6...	112,5

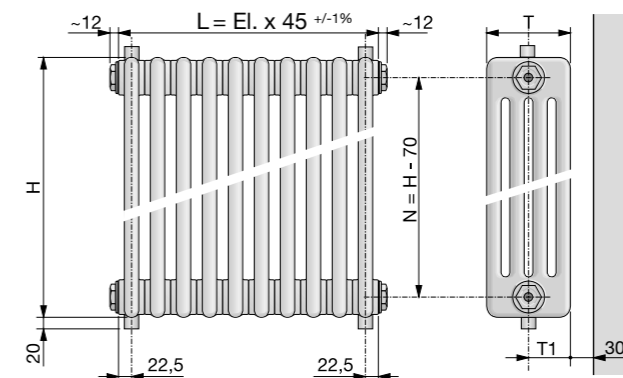
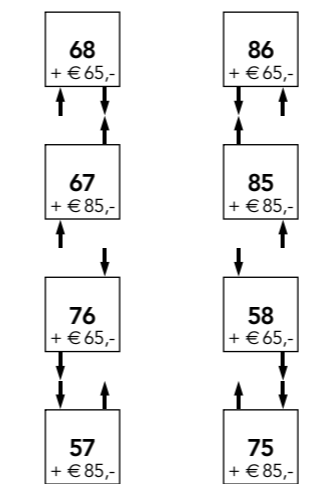

TYPE	T1 in mm
PR2...	32,5
PR3...	52,5
PR4...	72,5
PR5...	92,5
PR6...	112,5

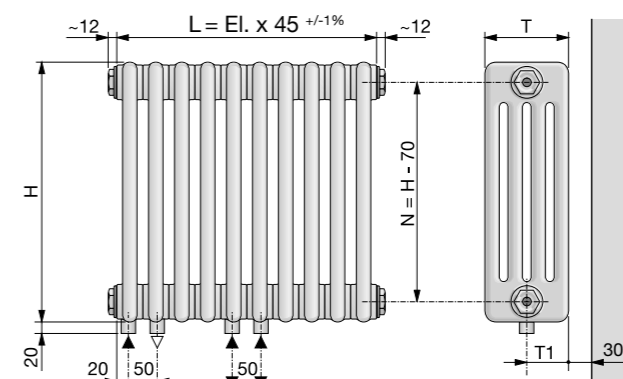
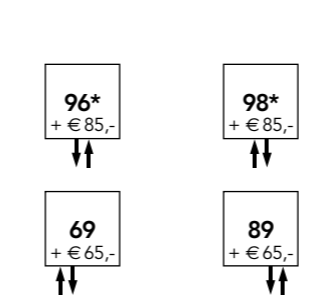

TYPE	T1 in mm
PR2...	32,5
PR3...	52,5
PR4...	72,5
PR5...	92,5
PR6...	112,5

\* **LET OP!** Bij aansluiting 96 en 98 met oneven aantal elementen zitten aansluitingen niet in het midden. De retour zit dan in het midden.

Alle aansluitingen voor aanvoer, retour en ontluiking zijn 1/2". Andere aansluitmaten op aanvraag. Standaard is de radiator niet voorzien van een aansluiting voor een aftap. Indien gewenst kan deze bij bestelling van de radiator worden meebesteld. Hiervoor geldt geen meerprijs.

**OPHANGING** (consoleset is bij de prijs van de radiator inbegrepen)

TYPE	AANTAL LEDEN	CONSOLE SET
PR2030 - PR2220	≤ 16	WPR02
	17 - 30	WPR03
	31 - 48	WPR04
PR3030 - PR3220	≥ 49	WPR05
	≤ 16	WPR02
	17 - 30	WPR03
PR4030 - PR4220	31 - 48	WPR04
	≥ 49	WPR05
	≤ 16	WPR02
PR5030 - PR5100	17 - 30	WPR03
	31 - 48	WPR04
	≥ 49	WPR05

TYPE	AANTAL LEDEN	CONSOLE SET
PR5120 - PR5220	≤ 10	WPR02
	11 - 18	WPR03
	19 - 24	WPR04
PR6030 - PR6100	≥ 25	WPR05
	≤ 18	WPR02
	19 - 36	WPR03
PR6120 - PR6220	37 - 48	WPR04
	≥ 49	WPR05
	≤ 10	WPR02
	11 - 18	WPR03
	19 - 24	WPR04
	≥ 25	WPR05

**Wandconsoleset WPR**  
 Uit gelakt staal, geleverd als set met 2, 3, 4 of 5 consoles.  
 Compleet met afstandhouder, ringen, schroeven en pluggen.

	Standaard wit	Kleur
WPR02	€ 49,68	€ 59,62
WPR03	€ 72,68	€ 87,22
WPR04	€ 96,26	€ 115,51
WPR05	€ 119,83	€ 143,80

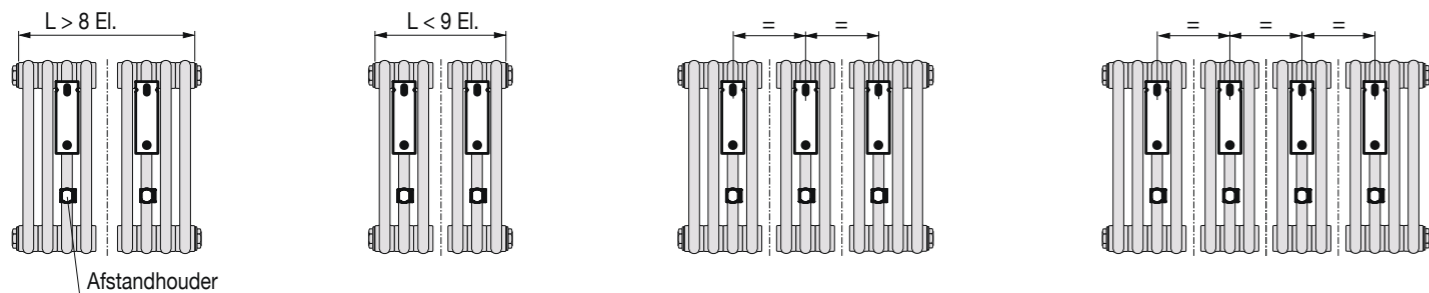
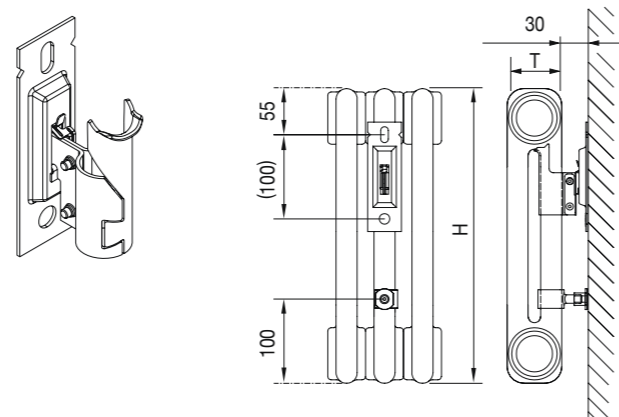

**AANGELASTE STANDCONSOLES**

De ledenradiator PR kan worden uitgevoerd met aangelaste standconsoles. Deze consoles zijn niet in hoogte verstelbaar en kunnen niet achteraf worden gemonteerd. Bij een PR2... zijn de consoles eendelig. Bij de overige types zijn de consoles tweedelig. Vanaf een radiator hoogte van 600mm is aan de bovenzijde een wandbevestiging noodzakelijk in verband met de stabiliteit. Hiervoor kan gebruik gemaakt worden van de console ZB0257. Bij alle onderaansluitingen, met uitzondering van 99, worden de standconsoles aan de uiteinden gemonteerd op het derde lid vanaf de zijkant.

TYPE	AANTAL LEDEN	CONSOLE SET	ARTIKEL-NUMMER	PRIJS PER RADIATOR
PR2030 - PR2200	-25	2	A2F	€ 51,00
	26-45	3	A3F	€ 76,50
	46-50	4	A4F	€ 102,00
PR3030 - PR3200	-25	2	A2F	€ 51,00
	26-45	3	A3F	€ 76,50
	46-50	4	A4F	€ 102,00
PR4030 - PR4200	-25	2	A2F	€ 51,00
	26-45	3	A3F	€ 76,50
	46-50	4	A4F	€ 102,00

TYPE	AANTAL LEDEN	CONSOLE SET	ARTIKEL-NUMMER	PRIJS PER RADIATOR
PR5030 - PR5075	-25	2	A2F	€ 51,00
	26-45	4	A4F	€ 102,00
	46-50	5	A5F	€ 112,50
PR5090 - PR5200	-25	3	A3F	€ 76,50
	26-45	4	A4F	€ 102,00
PR6018 - PR6075	-25	2	A2F	€ 51,00
	26-45	4	A4F	€ 102,00

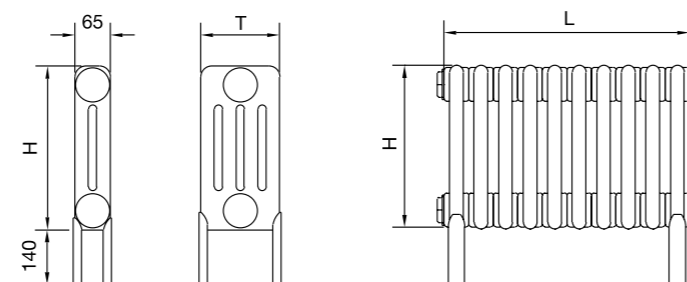

**Console ZB0257**  
 Uit verzinkt staal. Het aantal consoles dient gelijk te zijn aan het aantal standconsoles.  
 ZB0257 L = 130, wit € 11,20 kleur € 13,44



**GEBOGEN EN GEHOEKTE UITVOERINGEN** (op aanvraag)

De ledenradiator PR is ook leverbaar in een gehoekte of gebogen uitvoering. Deze uitvoeringen worden op maat gemaakt aan de hand van een maatschets of mal.

Prijzen voor deze uitvoeringen zijn op aanvraag aan de hand van een maatschets. Bij bestellen zal worden bepaald of de radiator in één stuk geleverd wordt.

Gebogen radiatoren moeten een minimale lengte hebben van 12 leden. De buitenste 3 leden kunnen niet worden gebogen.

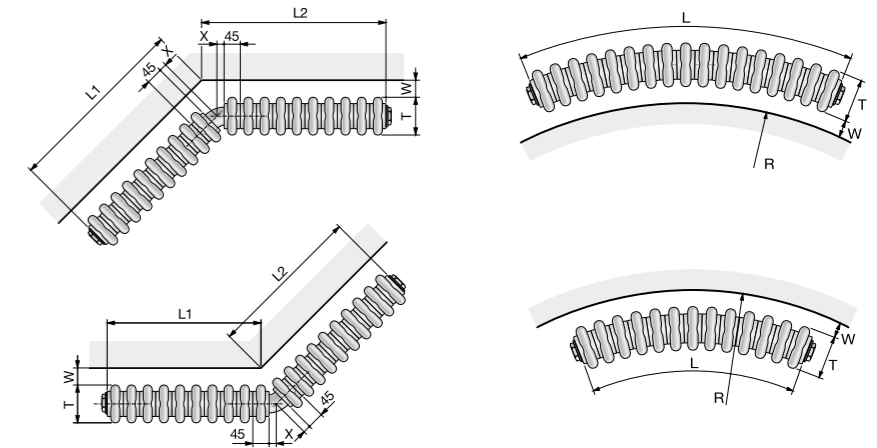

**WERKDRUK**

De ledenradiator PR heeft een standaard werkdruk van 10 bar. Alle types kunnen worden uitgevoerd voor een werkdruk van 16 bar. Hiervoor geldt een meerprijs van € 250,00 per radiator. De proefdruk is 1,3 x werkdruk.

**INGEBOUWD VENTIEL**

De ledenradiator PR kan voorzien worden van een ingebouwd thermostatisch ventiel. Deze kan aan de onder- of bovenzijde van de radiator worden gemonteerd. Het ventiel is voorzien van een standaard koppeling M30x1,5. Levering is exclusief thermostaatkop.

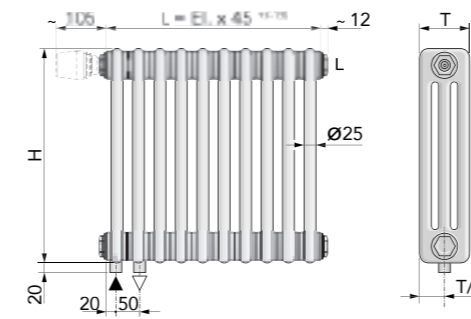

De meerprijs is € 148,50  
 Links: INB.LPR.B  
 Rechts: INB.RPR.B

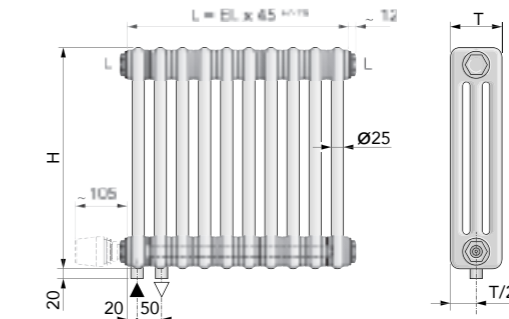

De meerprijs is € 195,80  
 Links: INB.LPR.O  
 Rechts: INB.RPR.O

**LET OP! Aangeven aan linker- of rechterzijde.**

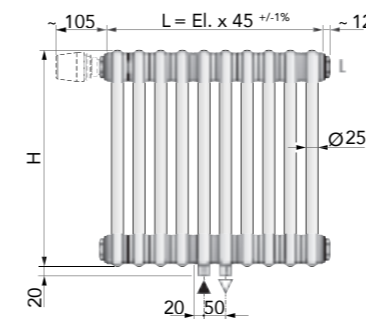

De meerprijs is € 207,90  
 Aanvoer links: INB.98PR.B  
 Aanvoer rechts: INB.96PR.B

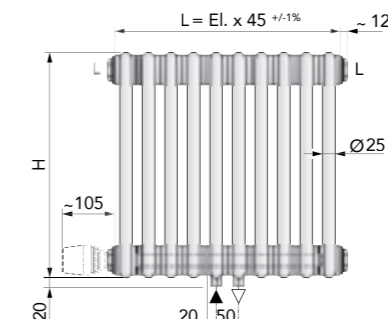

De meerprijs is € 250,00  
 Aanvoer rechts: INB.98PR.O  
 Aanvoer rechts: INB.96PR.O

**LET OP! Aangeven aan linker- of rechterzijde.**



HOOGTE 400MM

HOOGTE 450MM

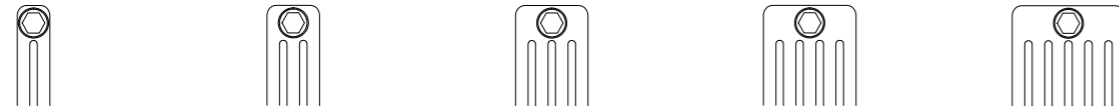

M	PR2040	PR3040	PR4040	PR5040	PR6040
D	65 mm	105 mm	145 mm	185 mm	225 mm
I	0,45 L/el.	0,65 L/el.	0,85 L/el.	1,06 L/el.	1,26 L/el.
G	0,62 kg/el.	0,97 kg/el.	1,31 kg/el.	1,66 kg/el.	2 kg/el.
S	49%	38%	33%	30%	27%
Ex n	1,31	1,36	1,35	1,34	1,41

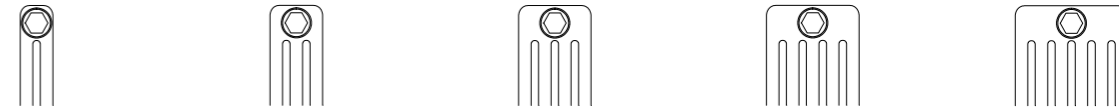

M	PR2045	PR3045	PR4045	PR5045	PR6045
D	65 mm	105 mm	145 mm	185 mm	225 mm
I	0,49 L/el.	0,71 L/el.	0,93 L/el.	1,16 L/el.	1,38 L/el.
G	0,69 kg/el.	1,07 kg/el.	1,45 kg/el.	1,83 kg/el.	2,21 kg/el.
S	49%	38%	33%	30%	27%
Ex n	1,31	1,36	1,35	1,39	1,41

M = Model		D = Diepte		I = Inhoud		G = Gewicht		S = Stralingsaandeel		Ex n = Exponent n									
Aantal leden	Lengte in mm	Afgifte 55/45/20	Afgifte 75/65/20	€ wit € kleur	Afgifte 55/45/20	Afgifte 75/65/20	€ wit € kleur	Afgifte 55/45/20	Afgifte 75/65/20	€ wit € kleur	Afgifte 55/45/20	Afgifte 75/65/20	€ wit € kleur	Afgifte 55/45/20	Afgifte 75/65/20	€ wit € kleur	Afgifte 55/45/20	Afgifte 75/65/20	€ wit € kleur
6	270	96	186	174,14 208,96	126	258	195,48 234,61	168	336	233,22 279,87	204	414	264,03 316,86	234	486	307,47 368,95			

M = Model		D = Diepte		I = Inhoud		G = Gewicht		S = Stralingsaandeel		Ex n = Exponent n									
Aantal leden	Lengte in mm	Afgifte 55/45/20	Afgifte 75/65/20	€ wit € kleur	Afgifte 55/45/20	Afgifte 75/65/20	€ wit € kleur	Afgifte 55/45/20	Afgifte 75/65/20	€ wit € kleur	Afgifte 55/45/20	Afgifte 75/65/20	€ wit € kleur	Afgifte 55/45/20	Afgifte 75/65/20	€ wit € kleur	Afgifte 55/45/20	Afgifte 75/65/20	€ wit € kleur
6	270	108	210	176,56 211,88	144	288	199,15 238,95	186	372	237,80 285,33	222	462	269,54 323,46	258	540	316,93 380,31			

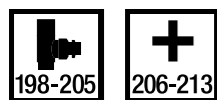

**ACCESSOIRES?**  
Zie pagina 206 - 213  
ACCKNOP01  
ACCREK01

**LET OP! PRIJS INCLUSIEF CONSOLESET!**  
Kijk voor een uitgebreide beschrijving van wandconsoles en standconsoles op pagina 80.

**KLEUREN:**  
De prijs wit geldt voor RAL 9016.  
De prijs kleur geldt voor de kleuren uit de kleurenwaai en kleurkaart, vak

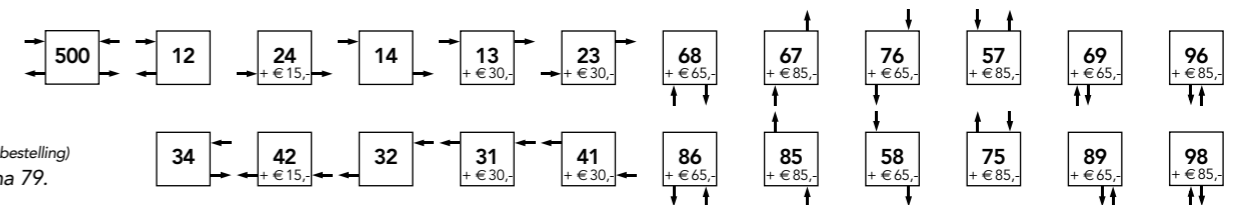

**AANSLUITINGEN:**  
*(LET OP! Altijd opgeven bij bestelling)*  
Beschrijving zie pagina 79.

















## RAVENNA - V

De RAVENNA - V is strak vormgegeven en staat prachtig in elke ruimte van het huis. Door de vele buizen geeft deze radiator snel veel warmte af. De RAVENNA - V is in verschillende maten en in bijna elke kleur te krijgen. Leverbaar met opliggende verticale buizen van 25mm en 13mm en in een enkele en dubbele uitvoering. De ophanging is in de kleur van de radiator en wordt samen met de ontluchting meegeleverd. De radiator wordt na een grondige roestwerende voorbehandeling voorzien van een poeder-epoxylaag.



Radiator RAV 25.180.9  
 Kleur Standaard wit  
 Aansluitset Cylinder

## TECHNISCHE GEGEVENS RAVENNA - V

**Ravenna 25**  
 Buisdiameter 25mm

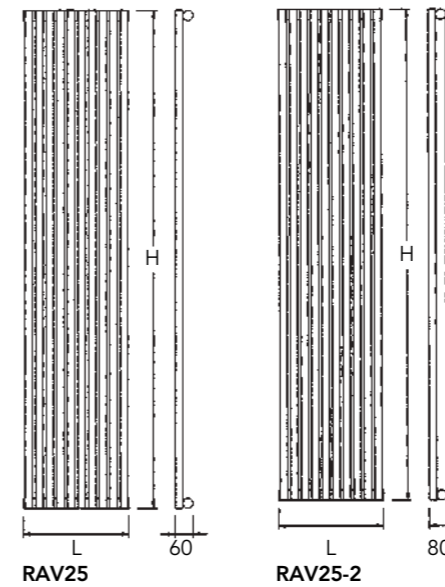

**Ravenna 13**  
 Buisdiameter 13mm

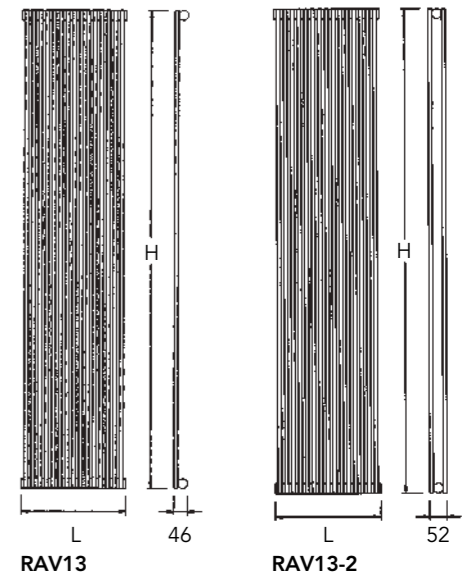

Indien de opliggende elementen hoger/langer zijn 1400mm, worden er aan de achterzijde van de radiator twee versterkingsstrips gemonteerd.

### AANSLUITPOSITIES RAV

Het type RAV is standaard voorzien van 4 aansluitingen 1/2". Deze 4 aansluitingen zijn als volgt te gebruiken:

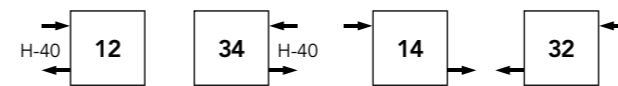

Daarnaast zijn er voor het type RAV een aantal speciale aansluitingen waarvoor een meerprijs geldt.

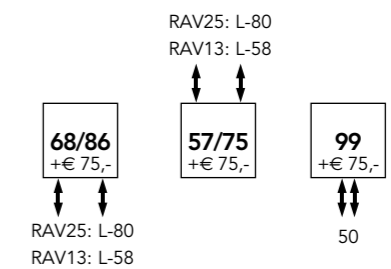

### LET OP!

De gewenste aansluitpositie dient te worden opgegeven bij bestelling!

### OPHANGING

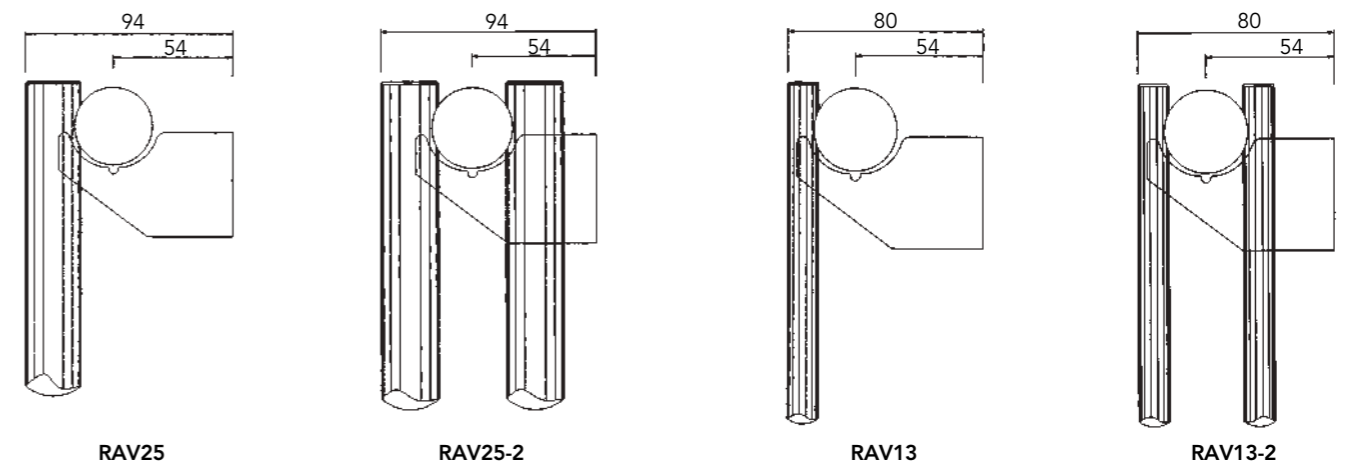

### WERKDRUK

De maximale werkdruk is 10 bar.





## RAVENNA - H

De RAVENNA - H is strak vormgegeven en staat prachtig in elke ruimte van het huis. Door de vele buizen geeft deze radiator snel veel warmte af. De RAVENNA - H is in verschillende maten en in bijna elke kleur te krijgen. Leverbaar met opliggende horizontale buizen van 25mm en 13mm en in een enkele en dubbele uitvoering. De ophanging is in de kleur van de radiator en wordt samen met de ontluchting meegeleverd. De radiator wordt na een grondige roestwerende voorbehandeling voorzien van een poeder-epoxylaag.

## TECHNISCHE GEGEVENS RAVENNA - H

**Ravenna 25**  
Buisdiameter 25mm

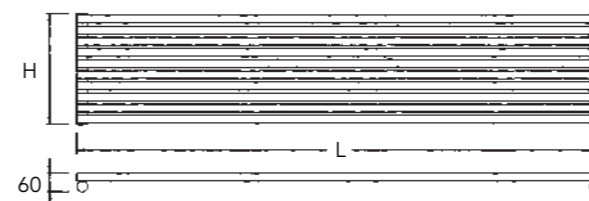

RAH25

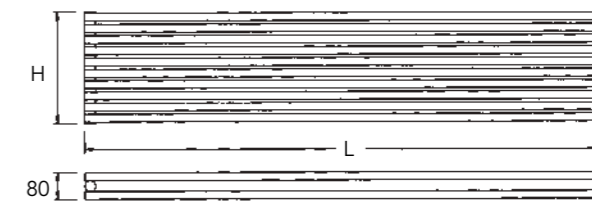

RAH25-2

**Ravenna 13**  
Buisdiameter 13mm

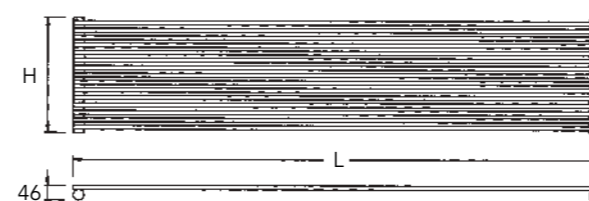

RAH13

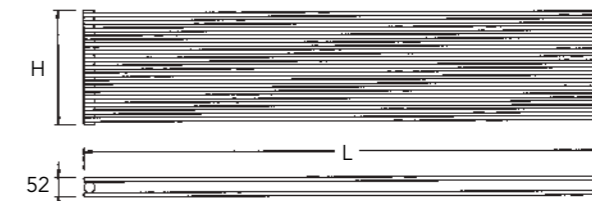

RAH13-2

Indien de opliggende elementen hoger/langer zijn 1400mm, worden er aan de achterzijde van de radiator twee verstevigungsstrips gemonteerd.

### AANSLUITPOSITIES RAH

Het type RAH is standaard voorzien van 4 aansluitingen 1/2". Deze 4 aansluitingen zijn als volgt te gebruiken:

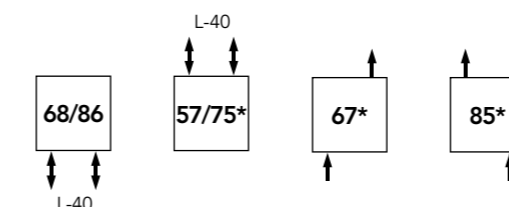

\* Stijgbuis noodzakelijk € 35,00

Daarnaast zijn er voor het type RAH een aantal speciale aansluitingen waarvoor een meerprijs geldt:



**LET OP!** De gewenste aansluitpositie dient te worden opgegeven bij bestelling!

### OPHANGING

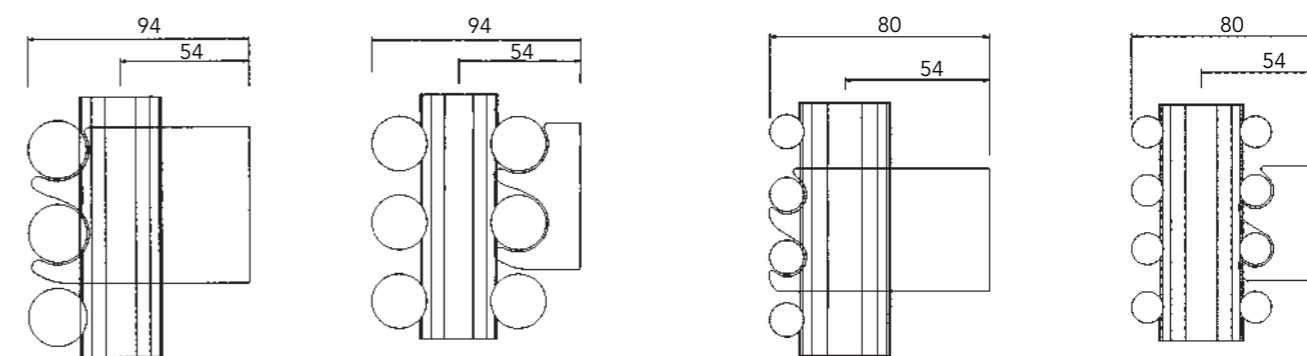

RAH25

RAH25-2

RAH13

RAH13-2

### WERKDRUK

De maximale werkdruk is 10 bar.



Radiator RAH13.160.14  
Kleur Koffie  
Aansluitset Cylinder



HOOGTE 344MM			HOOGTE 440MM			HOOGTE 536MM		
M	RAH13		RAH13-2		RAH13		RAH13-2	
H x D	344 x 46 mm		344 x 52 mm		440 x 46 mm		440 x 52 mm	
A	14		14		18		18	
I	1,75 L/m.		2,97 L/m.		2,25 L/m.		3,82 L/m.	
G	6,16 kg/m		12,43 kg/m		8,18 kg/m		16,18 kg/m	
S	25%		25%		25%		25%	
Ex n	1,18		1,23		1,18		1,23	

M = Model A = Aantal elementen H x D = Hoogte x Diepte I = Inhoud G = Gewicht S = Stralingsaandeel Ex n = Exponent n

Lengte in mm	afgifte 55/45/20	afgifte 75/65/20	€ wit € kleur	afgifte 55/45/20	afgifte 75/65/20	€ wit € kleur	afgifte 55/45/20	afgifte 75/65/20	€ wit € kleur	afgifte 55/45/20	afgifte 75/65/20	€ wit € kleur	afgifte 55/45/20	afgifte 75/65/20	€ wit € kleur
400	98	180	290,88 349,05	162	302	553,09 663,71	126	231	317,43 380,90	205	383	604,04 724,87	154	282	356,70 428,04
600	147	269	279,21 335,03	243	454	529,73 635,68	189	347	309,98 371,98	308	574	589,19 707,02	231	424	350,32 420,40
800	196	359	295,12 354,14	324	605	561,59 673,90	252	462	334,40 401,29	410	766	635,90 763,08	308	565	379,00 454,80
1000	245	449	301,49 361,79	405	756	572,20 686,65	316	578	351,39 421,67	513	957	666,69 800,02	385	706	398,12 477,72
1200	294	539	336,53 403,82	486	907	639,08 766,89	379	694	387,48 464,98	616	1148	736,74 884,11	463	847	449,06 538,88
1400	343	629	362,01 434,41	567	1058	687,92 825,51	442	809	420,40 504,47	718	1340	798,33 958,00	540	988	488,33 586,02
1600	392	718	409,77 491,73	648	1210	779,22 935,06	505	925	473,48 568,17	821	1531	900,24 1.080,28	617	1130	553,09 663,71
1800	441	808	441,62 529,95	729	1361	838,66 1.006,40	568	1040	515,93 619,13	923	1723	980,92 1.177,09	694	1271	601,92 722,32
2000	490	898	471,36 565,62	810	1512	895,99 1.075,19	631	1156	553,09 663,71	1026	1914	1.050,97 1.261,18	771	1412	641,21 769,44

HOOGTE 920MM			HOOGTE 1112MM					
M	RAH13		RAH13-2		RAH13		RAH13-2	
H x D	920 x 46 mm		920 x 52 mm		1112 x 46 mm		1112 x 52 mm	
A	38		38		46		46	
I	4,75 L/m.		8,06 L/m.		5,75 L/m.		9,75 L/m.	
G	18,31 kg/m		34,27 kg/m		22,6 kg/m		41,5 kg/m	
S	25%		25%		25%		25%	
Ex n	1,18		1,23		1,18		1,23	

M = Model A = Aantal elementen H x D = Hoogte x Diepte I = Inhoud G = Gewicht S = Stralingsaandeel Ex n = Exponent n

Lengte in mm	afgifte 55/45/20	afgifte 75/65/20	€ wit € kleur	afgifte 55/45/20	afgifte 75/65/20	€ wit € kleur	afgifte 55/45/20	afgifte 75/65/20	€ wit € kleur	afgifte 55/45/20	afgifte 75/65/20	€ wit € kleur
400	267	489	495,76 594,92	400	746	942,70 1.131,23	320	586	600,86 721,04	468	873	1.141,21 1.369,46
600	400	733	498,95 598,74	599	1118	949,06 1.138,88	480	880	600,86 721,04	702	1309	1.141,21 1.369,46
800	534	978	555,22 666,27	799	1491	1.055,24 1.266,28	640	1173	662,43 794,91	936	1746	1.257,99 1.509,59
1000	667	1222	584,96 701,93	999	1864	1.111,49 1.333,79						
1200	801	1466	662,43 794,91	1199	2237	1.257,99 1.509,59						
1400	934	1711	728,27 873,92	1399	2610	1.383,26 1.659,90						
1600	1068	1955	832,30 998,76	1599	2982	1.581,78 1.898,13						
1800	1201	2200	910,84 1.093,02									
2000	1334	2444	979,86 1.175,83									

HOOGTE 632MM			HOOGTE 728MM			HOOGTE 824MM		
M	RAH13		RAH13-2		RAH13		RAH13-2	
H x D	632 x 46 mm		632 x 52 mm		728 x 46 mm		728 x 52 mm	
A	26		30		30		34	
I	3,25 L/m.		5,51 L/m.		3,75 L/m.		6,36 L/m.	
G	12,26 kg/m		23,41 kg/m		14,28 kg/m		27,05 kg/m	
S	25%		25%		25%		25%	
Ex n	1,18		1,23		1,18		1,23	

M = Model A = Aantal elementen H x D = Hoogte x Diepte I = Inhoud G = Gewicht S = Stralingsaandeel Ex n = Exponent n

Lengte in mm	afgifte 55/45/20	afgifte 75/65/20	€ wit € kleur	afgifte 55/45/20	afgifte 75/65/20	€ wit € kleur	afgifte 55/45/20	afgifte 75/65/20	€ wit € kleur	afgifte 55/45/20	afgifte 75/65/20	€ wit € kleur
400	182	334	406,60 487,90	287	536	772,84 927,41	210	385	435,25 522,31	326	608	825,92 991,12
600	274	501	401,29 481,55	431	803	762,22 914,68	315	578	436,33 523,58	489	912	828,05 993,65
800	365	668	435,25 522,31	574	1071	825,92 991,12	421	770	475,59 570,72	652	1216	904,48 1.085,37
1000	456	835	453,31 543,97	718	1339	862,01 1.034,41	526	963	502,14 602,57	815	1520	953,34 1.143,99
1200	547	1002	510,62 612,77	861	1607	970,28 1.164,38	631	1156	560,52 672,62	978	1824	1.064,77 1.277,75
1400	638	1169	555,22 666,27	1005	1875	1.055,24 1.266,28	736	1348	615,72 738,86	1141	2128	1.168,82 1.402,59
1600	729	1336	632,73 759,26	1148	2142	1.202,80 1.443,35	841	1541	699,60 839,51	1304	2432	1.330,18 1.596,21
1800	821	1503	686,86 824,22	1292	2410	1.304,70 1.565,63	946	1733	759,03 910,84	1466	2736	1.442,71 1.731,26
2000	912	1670	737,80 885,37	1435	2678	1.402,37 1.682,85	1052	1926	817,44 980,92	1629	3040	1.552,05 1.862,46

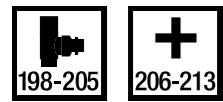

**ACCESSOIRES?**  
Zie pagina 206 - 213  
ACCKNOP01  
ACCREK01

**CONSOLES:**  
De Ravenna wordt standaard  
geleverd met wand-panels  
in de kleur van de radiator.

**KLEUREN:**  
De prijs wit geldt voor RAL 9016.  
De prijs kleur geldt voor de kleuren  
uit de kleurenwaaier en kleurkaart, vak

**AANSLUITINGEN:**  
(LET OP! Altijd opgeven bij bestelling)  
Beschrijving zie pagina 105.

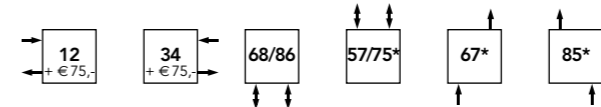





## KOLOM AT

De KOLOM AT dankt zijn naam aan de opbouw van de verschillende kolommen, die een aangename warmte uitstralen. De radiator kan zowel horizontaal als verticaal geplaatst worden. En zelfs gehoekte of gebogen uitvoeringen zijn mogelijk. De tijdloze uitstraling maakt de radiator toepasbaar in diverse verschillende interieurstijlen, zowel in woningen als in (kantoor)gebouwen. De KOLOM AT is opgebouwd uit twee ronde collectorbuizen met haaks daarop platovale buizen. De ronde collectorbuizen hebben een diameter van 32mm. De platovale buizen hebben een afmeting van 70mm x 10mm. De pasafstand tussen de platovale buizen is 35mm. De radiator wordt na een grondige roestwerende voorbehandeling voorzien van een poeder-epoxylaag.

Radiator AT180.12K  
 Kleur Antraciet Metallic  
 Aansluitset Minimalist



## TECHNISCHE GEGEVENS KOLOM AT

### MODELLEN

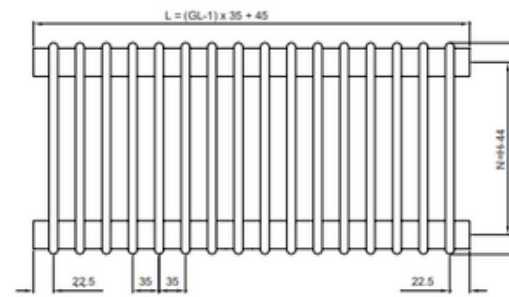

H= hoogte  
 N= afstand hart-op-hart  
 L= lengte  
 GL= aantal elementen

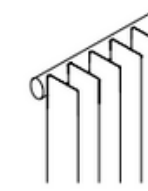

AT

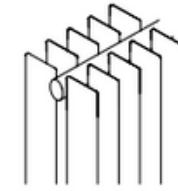

AT-2

### AANSLUITPOSITIES (altijd opgeven bij bestelling)

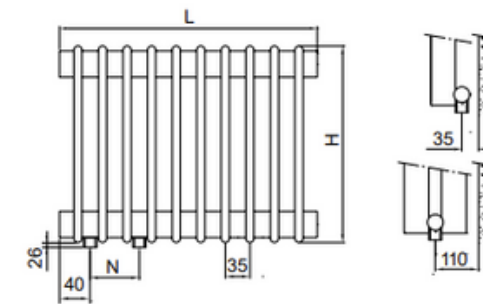
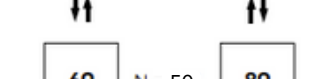
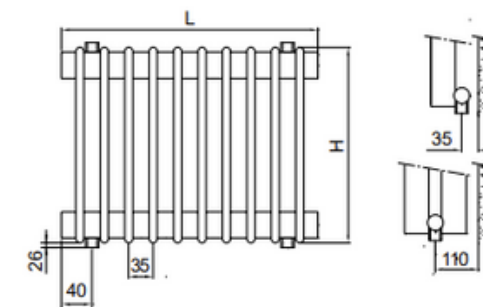
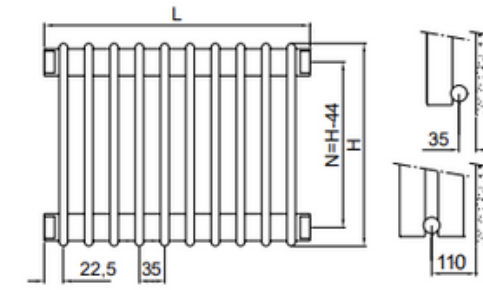
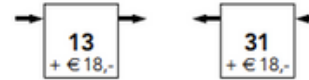

Aansluitingen voor aanvoer, retour en ontluuchting zijn 1/2". Andere aansluitmaten op aanvraag. Standaard is de radiator niet voorzien van een aansluiting voor een aftap. Indien gewenst kan deze bij bestelling van de radiator worden meebesteld. Hiervoor geldt geen meerprijs.





HOOGTE 1600MM

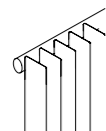

**AT160**  
1600 x 99 mm  
0,69 L/el.  
3 kg/el.  
30%  
1,33

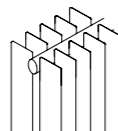

**AT160-2**  
1600 x 166 mm  
1,47 L/el.  
5,9 kg/el.  
25%  
1,33

HOOGTE 1800MM

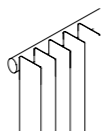

**AT180**  
1800 x 99 mm  
0,87 L/el.  
3,2 kg/el.  
30%  
1,29

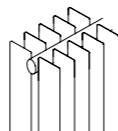

**AT180-2**  
1800 x 166 mm  
1,69 L/el.  
6,3 kg/el.  
25%  
1,31

M  
H x D  
I  
G  
S  
Ex n

M = Model H x D = Hoogte x Diepte I = Inhoud G = Gewicht S = Stralingsaandeel Ex n = Exponent n

Aantal elem.	Lengte in mm	Afgifte 55/45/20	Afgifte 75/65/20	€ wit € kleur	Afgifte 55/45/20	Afgifte 75/65/20	€ wit € kleur	Afgifte 55/45/20	Afgifte 75/65/20	€ wit € kleur	Afgifte 55/45/20	Afgifte 75/65/20	€ wit € kleur
6	220	300	588	348,53 418,23	492	984	662,63 795,16	336	654	369,34 443,20	612	1194	703,62 844,33
8	290	400	784	420,15 504,22	656	1312	807,05 968,50	448	872	447,91 537,50	816	1592	861,72 1.034,04
10	360	500	980	491,81 590,18	820	1640	951,52 1.141,80	560	1090	526,50 631,79	1020	1990	1.019,80 1.223,76
12	430	600	1176	563,47 676,17	984	1968	1.095,93 1.315,13	672	1308	605,09 726,11	1224	2388	1.177,88 1.413,46
14	500	700	1372	635,11 762,14	1148	2296	1.240,36 1.488,41	784	1526	683,67 820,41	1428	2786	1.335,96 1.603,17
16	570	800	1568	706,76 848,10	1312	2624	1.384,79 1.661,74	896	1744	762,25 914,72	1632	3184	1.494,06 1.792,90
18	640	900	1764	778,41 934,07	1476	2952	1.529,23 1.835,06	1008	1962	840,84 1.009,91	1836	3582	1.652,15 1.982,60
20	710	1000	1960	850,06 1.020,06	1640	3280	1.673,65 2.008,37	1120	2180	919,43 1.103,30			
22	780	1100	2156	921,69 1.106,03				1232	2398	998,00 1.197,60			
24	850	1200	2352	993,35 1.191,99				1344	2616	1.076,58 1.291,90			
26	920	1300	2548	1.064,97 1.277,98				1456	2834	1.155,17 1.386,20			
28	990	1400	2744	1.136,64 1.363,96				1568	3052	1.233,75 1.480,51			
30	1060	1500	2940	1.208,27 1.449,95				1680	3270	1.312,34 1.574,80			
32	1130	1600	3136	1.279,94 1.535,91				1792	3488	1.390,93 1.669,11			
34	1200	1700	3332	1.351,56 1.621,89				1904	3706	1.469,51 1.763,40			
36	1270	1800	3528	1.423,21 1.707,87				2016	3924	1.548,09 1.857,69			
38	1340	1900	3724	1.494,86 1.793,84				2128	4142	1.626,67 1.951,98			
40	1410	2000	3920	1.566,51 1.879,81									

HOOGTE 2000MM

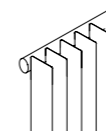

**AT200**  
2000 x 99 mm  
0,91 L/el.  
3,7 kg/el.  
30%  
1,28

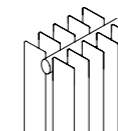

**AT200-2**  
2000 x 166 mm  
1,82 L/el.  
7,3 kg/el.  
25%  
1,33

M  
H x D  
I  
G  
S  
Ex n

M = Model H x D = Hoogte x Diepte I = Inhoud G = Gewicht S = Stralingsaandeel Ex n = Exponent n

Aantal elem.	Lengte in mm	Afgifte 55/45/20	Afgifte 75/65/20	€ wit € kleur	Afgifte 55/45/20	Afgifte 75/65/20	€ wit € kleur	Afgifte 55/45/20	Afgifte 75/65/20	€ wit € kleur	Afgifte 55/45/20	Afgifte 75/65/20	€ wit € kleur
6	220	378	732	397,06 476,50	612	1218	755,60 906,71	420	810	403,66 484,41	666	1326	805,96 967,15
8	290	504	976	484,92 581,90	816	1624	930,99 1.117,20	560	1080	495,41 594,48	888	1768	998,17 1.197,81
10	360	630	1220	572,75 687,29	1020	2030	1.106,41 1.327,70	700	1350	587,15 704,58	1110	2210	1.190,38 1.428,46
12	430	756	1464	660,59 792,69	1224	2436	1.281,84 1.538,20	840	1620	678,89 814,67	1332	2652	1.382,57 1.659,11
14	500	882	1708	748,41 898,09	1428	2842	1.457,25 1.748,71	980	1890	770,62 924,75	1554	3094	1.574,79 1.889,74
16	570	1008	1952	836,26 1.003,50	1632	3248	1.632,69 1.959,22	1120	2160	862,37 1.034,86			
18	640	1134	2196	924,08 1.108,89				1260	2430	954,11 1.144,94			
20	710	1260	2440	1.011,91 1.214,29				1400	2700	1.045,86 1.255,03			
22	780	1386	2684	1.099,73 1.319,68				1540	2970	1.137,58 1.365,12			
24	850	1512	2928	1.187,58 1.425,09				1680	3240	1.229,32 1.475,21			
26	920	1638	3172	1.275,42 1.530,49				1820	3510	1.321,07 1.585,28			
28	990	1764	3416	1.363,24 1.635,88				1960	3780	1.412,81 1.695,38			
30	1060	1890	3660	1.451,08 1.741,29				2100	4050	1.504,55 1.805,46			
32	1130	2016	3904	1.538,91 1.846,70									



CONSOLES:

De radiatoren zijn standaard voorzien van consoles in de kleur van de radiator. Voor standconsoles kijk op pagina 112.

KLEUREN

De prijs wit geldt voor RAL 9016. De prijs kleur geldt voor de kleuren uit de kleurenwaaier en kleurkaart, vak



AANSLUITINGEN:

(LET OP! Altijd opgeven bij bestelling) Beschrijving zie pagina 111.

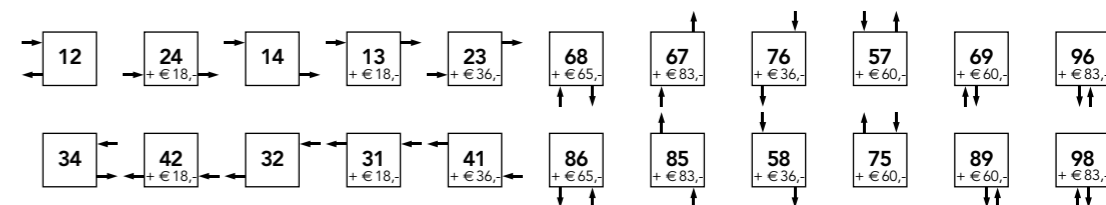



## PANEEL TV

De PANEEL TV is modern en strak vormgegeven. De radiator sluit naadloos aan bij elk interieur, want deze is leverbaar in een groot aantal verschillende afmetingen en kleuren. Het toevoegen van een functionele accessoire zoals een handdoekrek, glazen planchet of spiegel vullen het fraaie design perfect aan. De verticale panelen zijn opgebouwd uit vierkante collectorbuizen met daarop rechthoekige buizen. Deze rechthoekige buizen hebben een afmeting van 77x10mm. Tussen de buizen zit een kleine opening van 3mm dat de convectie bevordert, wat de afgifte ten goede komt. De collectorbuizen zijn zodanig achter de buizen geplaatst dat zij vanaf de voorkant niet zichtbaar zijn. Eventueel aanwezige lamellen worden door middel van puntlassen aan de elementen bevestigd. Zijbekleding wordt meegeleverd. De radiator wordt na een grondige roestwerende voorbehandeling voorzien van een poeder-epoxylaag.



Radiator TV180-11.7  
 Kleur Soft Zwart  
 Aansluitset 3DT.LI

## TECHNISCHE GEGEVENS PANEEL TV

### MODELLEN

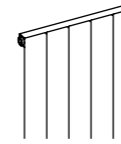

TV-10  
diepte 53mm

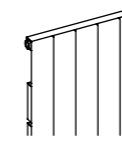

TV-11  
diepte 61mm

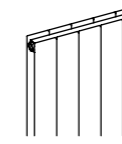

TV-20  
diepte 61mm

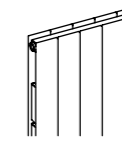

TV-21  
diepte 101mm

### AANSLUITPOSITIES (altijd opgeven bij bestelling)

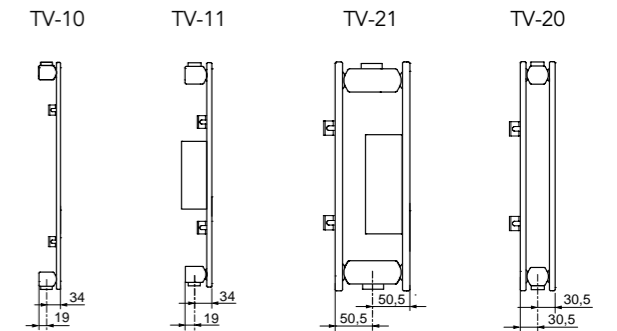
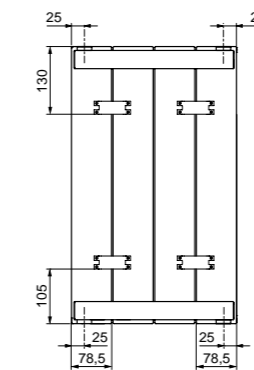
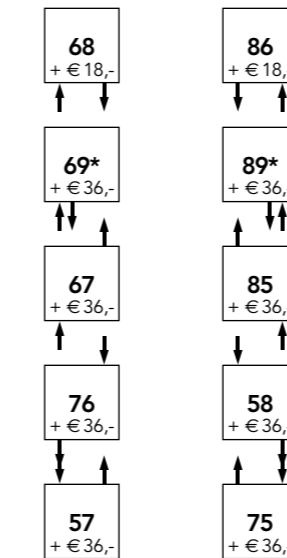
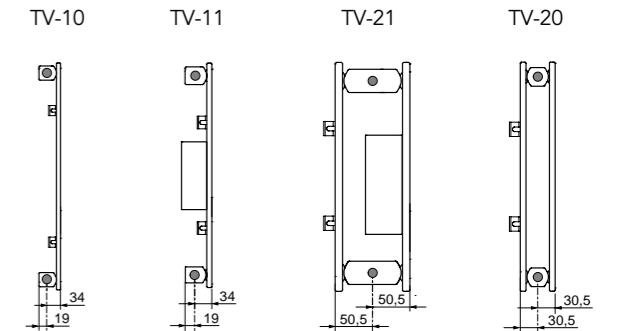
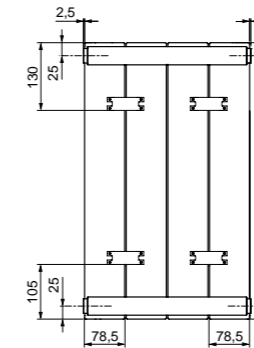
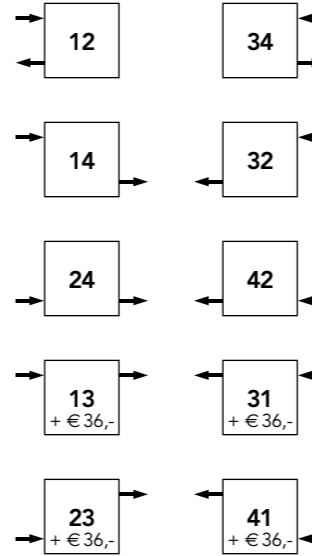

\* LET OP! Bij aansluiting 69 en 89 is de aanvoer vanaf zijkant radiator tot hart aansluiting 53mm ipv 25mm. De retour zit op 50 mm van de aanvoer.

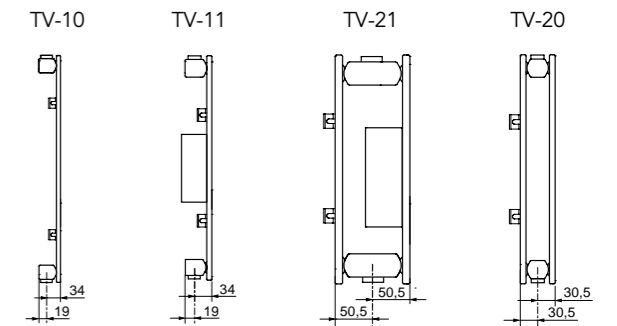
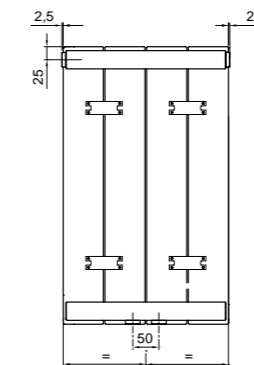
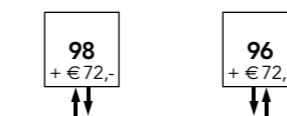

Aansluitingen voor aanvoer en retour zijn 1/2" en ontlufting is 1/4". Andere aansluitmaten op aanvraag. Standaard is de radiator niet voorzien van een aansluiting voor een aftap. Indien gewenst kan deze bij bestelling van de radiator worden meebesteld. Hiervoor geldt geen meerprijs.

**OPHANGING**

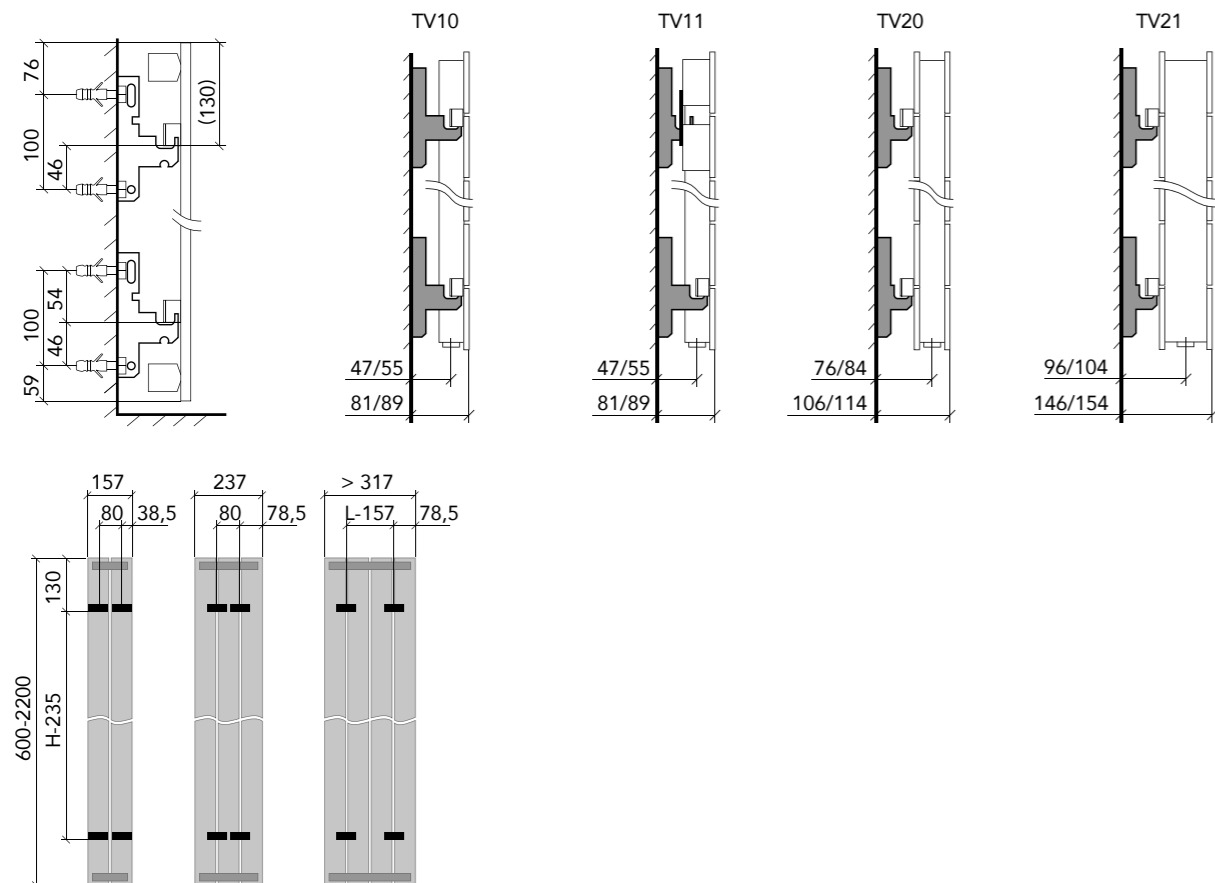

**ZIJBEKLEDING**

De paneelradiator TV is standaard voorzien van zijbekleding.

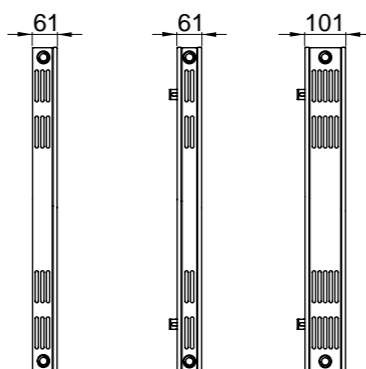

**WERKDRUK**

De standaard werkdruk voor de paneelradiator TV is 4 bar. Indien gewenst kunnen deze radiatoren worden uitgevoerd in een hoge druk uitvoering. Deze heeft een werkdruk van 10 bar. De meerprijs hiervoor bedraagt 10% van de prijs van de radiator in de standaardkleur wit. De proefdruk is 1,3 x de werkdruk.

**CONSOLES** (worden standaard meegeleverd)

**Wandconsole WT**

Uit gelakt staal, geleverd als set van 4 of 6 consoles. Compleet met anti-ophefbeveiliging, ringen, schroeven en pluggen.

	Standaard wit	Kleur
WT04	€ 49,70	€ 59,64
WT06	€ 65,20	€ 78,24



**HOOGTE 600MM**

M	TV060-10	TV060-11	TV060-20	TV060-21
H x D	600 x 53 mm	600 x 61 mm	600 x 61 mm	600 x 101 mm
I	0,5 L/el.	0,5 L/el.	0,8 L/el.	0,8 L/el.
G	1,4 kg/el.	1,6 kg/el.	1,6 kg/el.	2,7 kg/el.
S	50%	35%	35%	20%
Ex n	1,3	1,3	1,3	1,3

M = Model		H x D = Hoogte x Diepte			I = Inhoud		G = Gewicht		S = Stralingsaandeel		Ex n = Exponent n		
Aantal elem.	Lengte in mm	Afgifte 55/45/20	Afgifte 75/65/20	€ wit € kleur	Afgifte 55/45/20	Afgifte 75/65/20	€ wit € kleur	Afgifte 55/45/20	Afgifte 75/65/20	€ wit € kleur	Afgifte 55/45/20	Afgifte 75/65/20	€ wit € kleur
2	157	78	149	280,74 336,88	90	171	293,63 352,35	104	206	371,91 446,30	133	259	516,58 619,90
3	237	110	211	313,79 376,52	130	249	334,06 400,88	141	279	428,61 514,36	177	346	595,37 714,44
4	317	141	271	346,82 416,18	170	324	374,53 449,42	178	352	485,34 582,41	221	432	674,15 809,00
5	397	171	328	379,86 455,84	208	398	414,96 497,96	215	425	542,08 650,47	265	518	752,93 903,52
6	477	200	384	412,92 495,50	246	471	455,43 546,49	252	498	598,79 718,56	309	605	831,75 998,07
7	557	228	438	445,97 535,15	284	543	495,86 595,02	289	571	655,50 786,61	352	691	910,52 1.092,60
8	637	256	492	479,00 574,81	320	614	536,30 643,55	325	644	712,24 854,67	396	778	989,30 1.187,17
9	717	283	544	512,04 614,47	357	685	576,73 692,08	362	717	768,95 922,72	439	864	1.068,08 1.281,71
10	797	310	596	545,10 654,12	393	755	617,19 740,62	399	790	825,68 990,81	482	951	1.146,87 1.376,24
11	877	336	647	578,14 693,77	429	825	657,63 789,17	436	863	882,40 1.058,87	525	1037	1.225,65 1.470,80
12	957	362	697	611,21 733,43	464	893	698,08 837,69	473	936	939,12 1.126,92	569	1124	1.304,44 1.565,33
13	1037	388	747	644,25 773,10	499	961	738,52 886,24	510	1009	995,83 1.195,00	611	1210	1.383,22 1.659,87
14	1117	414	796	677,29 812,75	534	1029	778,97 934,76	547	1082	1.052,56 1.263,09	654	1297	1.462,03 1.754,44
15	1197	439	845	710,34 852,39	569	1097	819,43 983,32	584	1155	1.109,27 1.331,12	697	1383	1.540,81 1.848,95
16	1277	464	893	743,39 892,06	603	1164	859,87 1.031,83	620	1228	1.165,99 1.399,19	740	1470	1.619,59 1.943,50
17	1357	489	941	776,42 931,71	638	1231	900,30 1.080,37	657	1301	1.222,73 1.467,26	783	1557	1.698,37 2.038,04
18	1437	515	990	809,47 971,36	673	1298	940,74 1.128,90	694	1374	1.279,44 1.535,33	827	1644	1.777,19 2.132,60
19	1517	541	1040	842,51 1.011,04	707	1364	981,20 1.177,42	731	1446	1.336,16 1.603,38	870	1730	1.855,96 2.227,14
20	1597	567	1090	875,57 1.050,67	741	1430	1.021,63 1.225,95	767	1518	1.392,89 1.671,45	914	1816	1.934,74 2.321,69

**AANSLUITINGEN:**

(LET OP! Altijd opgeven bij bestelling)  
Beschrijving zie pagina 119.

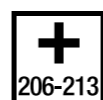
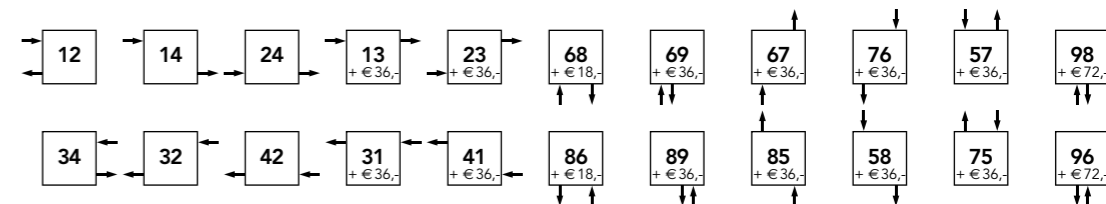

**ACCESSOIRES?**

Zie pagina 206 - 213  
ACCKNOP02 ACCREK02  
ACCKNOP08 ACCREK08

**CONSOLES EN ZIJBEKLEDING:**

Alle radiatoren zijn standaard voorzien van consoles en zijbekleding.

**KLEUREN:**

De prijs wit geldt voor RAL 9016.  
De prijs kleur geldt voor de kleuren uit de kleurenwaaier en kleurkaart, vak











## PANEEL TH

De PANEEL TH is modern en strak vormgegeven. De radiator sluit naadloos aan bij elk interieur, want deze is leverbaar in een groot aantal verschillende afmetingen en kleuren. Het toevoegen van een functionele accessoire zoals een handdoekrek, glazen planchet of spiegel vullen het fraaie design perfect aan. De horizontale panelen zijn opgebouwd uit vierkante collectorbuizen met daarop rechthoekige buizen. Deze rechthoekige buizen hebben een afmeting van 77x10mm. Tussen de buizen zit een kleine opening van 3mm dat de convectie bevordert, wat de afgifte ten goede komt. De collectorbuizen zijn zodanig achter de buizen geplaatst dat zij vanaf de voorkant niet zichtbaar zijn. Eventueel aanwezige lamellen worden door middel van puntlassen aan de elementen bevestigd. Afdekrooster wordt meegeleverd. De radiator wordt na een grondige roestwerende voorbehandeling voorzien van een poeder-epoxylaag.

## TECHNISCHE GEGEVENS PANEEL TH

### MODELLEN

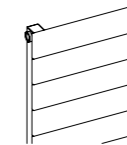

TH-10  
diepte 53mm



TH-11  
diepte 61mm

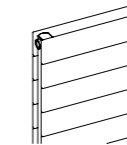

TH-20  
diepte 61mm

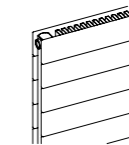

TH-21  
diepte 61mm

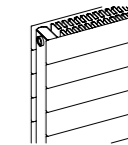

TH-22  
diepte 101mm

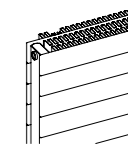

TH-23  
diepte 136mm

### AANSLUITPOSITIES (altijd opgeven bij bestelling)

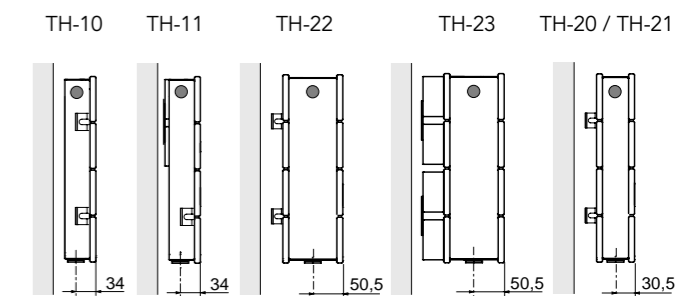
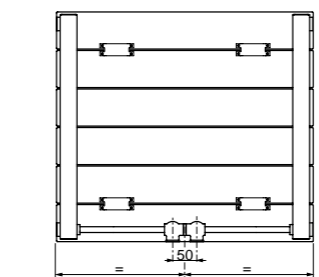
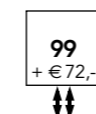
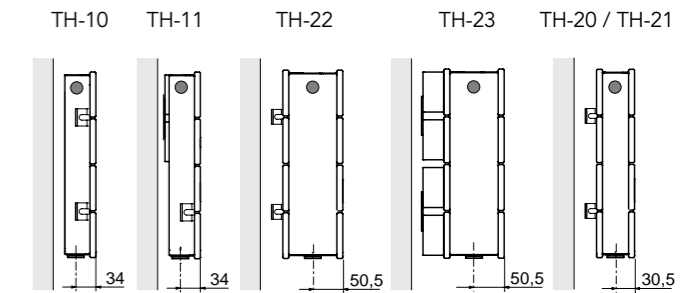
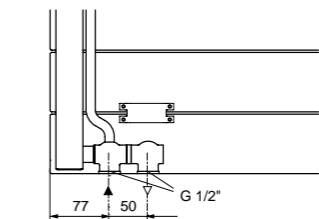
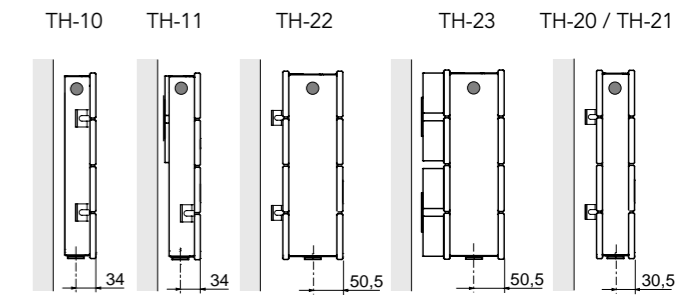
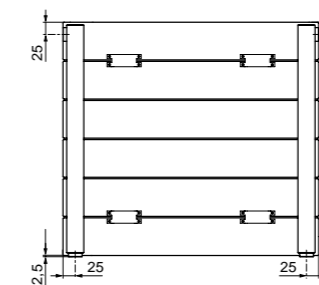
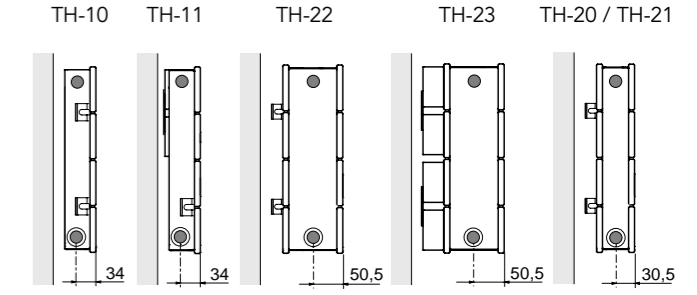
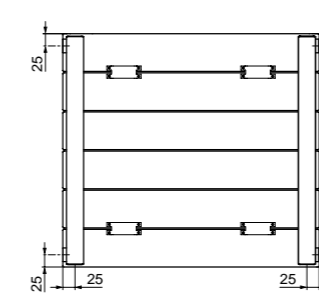
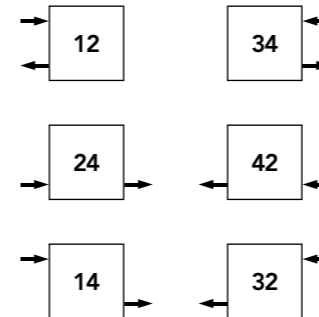

Radiator TH56-11.080  
Kleur Antraciet Metallic  
Aansluitset TH.HA

Aansluitingen voor aanvoer en retour zijn 1/2" en ontlufting is 1/4". Andere aansluitmaten op aanvraag. Standaard is de radiator niet voorzien van een aansluiting voor een aftap. Indien gewenst kan deze bij bestelling van de radiator worden meebesteld. Hiervoor geldt geen meerprijs.









## HOOGTE 960MM

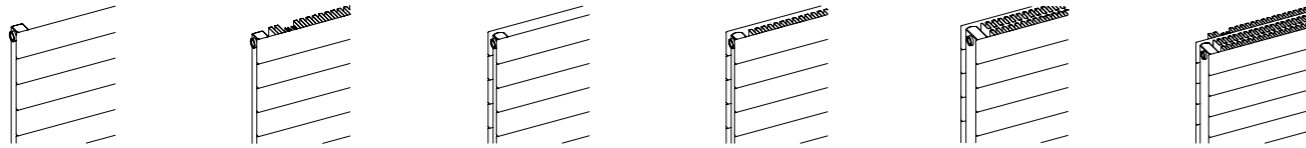

M	TH96-10		TH96-11		TH96-20		TH96-21		TH96-22		TH96-23								
H x D	957 x 53 mm		957 x 60 mm		957 x 61 mm		957 x 61 mm		957 x 101 mm		957 x 136 mm								
I	8,5 L/m		8,5 L/m		13,3 L/m		13,3 L/m		16,6 L/m		16,6 L/m								
G	29 kg/m		43,6 kg/m		53,6 kg/m		64,1 kg/m		77,9 kg/m		93,4 kg/m								
S	50%		35%		35%		20%		20%		15%								
Ex n	1,27		1,32		1,29		1,36		1,36		1,36								
M = Model			H x D = Hoogte x Diepte		I = Inhoud		G = Gewicht		S = Stralingsaandeel		Ex n = Exponent n								
Lengte in mm	afgifte	afgifte	€ wit	afgifte	afgifte	€ wit	afgifte	afgifte	€ wit	afgifte	afgifte	€ wit	afgifte	afgifte	€ wit				
	55/45/20	75/65/20	€ kleur	55/45/20	75/65/20	€ kleur	55/45/20	75/65/20	€ kleur	55/45/20	75/65/20	€ kleur	55/45/20	75/65/20	€ kleur				
500	272	523	445,63 534,78	382	754	562,44 674,92	404	788	929,60 1.115,52	428	864	1.033,24 1.239,88	622	1256	1.136,39 1.363,67	734	1484	1.295,90 1.555,06	
600	326	628	471,53 565,82	458	905	604,73 725,68	485	945	977,14 1.172,60	513	1037	1.100,15 1.320,18	746	1507	1.215,29 1.458,34	880	1781	1.390,29 1.668,37	
700	380	732	497,43 596,89	535	1056	647,02 776,43	566	1103	1.024,72 1.229,65	599	1210	1.167,06 1.400,47	870	1758	1.294,17 1.553,03	1027	2078	1.484,72 1.781,64	
800	434	837	523,31 627,97	611	1206	689,34 827,21	646	1260	1.072,27 1.286,72	684	1382	1.233,97 1.480,77	994	2009	1.373,06 1.647,69	1174	2374	1.579,13 1.894,94	
900	489	941	549,20 659,04	688	1357	731,65 877,97	727	1418	1.119,84 1.343,79	770	1555	1.300,88 1.561,06	1119	2260	1.451,99 1.742,36	1320	2671	1.673,54 2.008,23	
1000	543	1046	575,08 690,11	764	1508	773,93 928,74	808	1575	1.167,39 1.400,87	855	1728	1.367,79 1.641,34	1243	2511	1.530,87 1.837,05	1467	2968	1.767,96 2.121,55	
1100	597	1151	600,99 721,18	840	1659	816,23 979,47	889	1733	1.214,95 1.457,94	941	1901	1.434,69 1.721,62	1367	2762	1.609,78 1.931,72	1614	3265	1.862,37 2.234,85	
1200	652	1255	626,88 752,26	917	1810	858,54 1.030,24	970	1890	1.262,51 1.515,01	1026	2074	1.501,60 1.801,91	1492	3013	1.688,64 2.026,38	1760	3562	1.956,79 2.348,12	
1300	706	1360	652,77 783,32	993	1960	900,84 1.081,00	1050	2048	1.310,06 1.572,08	1112	2246	1.568,49 1.882,18	1616	3264	1.767,55 2.121,06	1907	3858	2.051,19 2.461,44	
1400	760	1464	678,66 814,39	1070	2111	943,11 1.131,75	1131	2205	1.357,62 1.629,15	1197	2419	1.635,40 1.962,50	1740	3515	1.846,45 2.215,73	2054	4155	2.145,61 2.574,72	
1500	815	1569	704,55 845,44	1146	2262	985,44 1.182,51	1212	2363	1.405,20 1.686,22	1283	2592	1.702,30 2.042,79	1865	3767	1.925,35 2.310,43				
1600	869	1674	730,43 876,52	1222	2413	1.027,72 1.233,29	1293	2520	1.452,73 1.743,27	1368	2765	1.769,23 2.123,07	1989	4018	2.004,23 2.405,07				
1700	923	1778	756,31 907,58	1299	2564	1.070,03 1.284,04	1374	2678	1.500,30 1.800,36	1454	2938	1.836,13 2.203,36							
1800	977	1883	782,20 938,66	1375	2714	1.112,33 1.334,80	1454	2835	1.547,87 1.857,43	1539	3110	1.903,04 2.283,65							
1900	1032	1987	808,10 969,72	1452	2865	1.154,62 1.385,55	1535	2993	1.595,41 1.914,49	1625	3283	1.969,95 2.363,91							
2000	1086	2092	834,00 1.000,80	1528	3016	1.196,93 1.436,32	1616	3150	1.642,97 1.971,57										
2200	1195	2301	885,79 1.062,94	1681	3318	1.281,53 1.537,82	1778	3465	1.738,11 2.085,72										
2400	1303	2510	937,56 1.125,06	1834	3619	1.366,13 1.639,33	1939	3780	1.833,20 2.199,86										
2600	1412	2720	989,34 1.187,20	1986	3921	1.450,72 1.740,86													
2800	1520	2929	1.041,12 1.249,34	2139	4222	1.535,31 1.842,38													
3000	1629	3138	1.092,88 1.311,49	2292	4524	1.619,91 1.943,91													
3200	1738	3347	1.144,67 1.373,62																
3400	1846	3556	1.196,45 1.435,75																
3600	1955	3766	1.248,23 1.497,89																

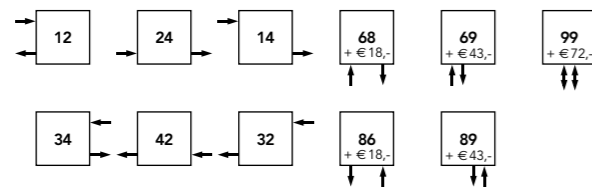

**AANSLUITINGEN:**  
(LET OP! Altijd opgeven bij bestelling)  
Beschrijving zie pagina 131.

**ACCESSOIRES?**

Zie pagina 206 - 213  
ACCKNOP02 ACCREK02  
ACCKNOP08 ACCREK08

**CONSOLES EN AFDEKROOSTER:**

Alle radiatoren zijn standaard  
voorzien van consoles en  
een afdekrooster.

**KLEUREN:**

De prijs wit geldt voor RAL 9016.  
De prijs kleur geldt voor de kleuren  
uit de kleurenwaai en kleurkaart, vak





# PLINT AC

De PLINT AC heeft een elegant design, is licht in gewicht en heeft een hoge warmte afgifte. Grote raampartijen in woonkamers, keukens en kantoren lenen zich bij uitstek voor deze fraaie plintradiator. Door de slimme opbouw van de modellen biedt deze radiator voor bijna iedere situatie een oplossing. Zelfs gebogen en gehoekte uitvoeringen zijn mogelijk. De PLINT AC is opgebouwd uit rechthoekige buizen van 70x11mm. Tussen de buizen bevinden zich lamellenrijen. De collectorbuizen zijn aan de uiteinden in de radiator geïntegreerd. De radiatoren zijn standaard voorzien van afdekroosters. De PLINT AC wordt na een grondige roestwerende voorbehandeling voorzien van een poeder-epoxylaag.



Radiator AC143.1600K  
Kleur Standaard wit



## TECHNISCHE GEGEVENS PLINT AC

### MODELLEN

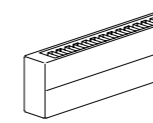

AC..2  
diepte 72mm

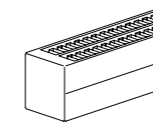

AC..3  
diepte 133mm

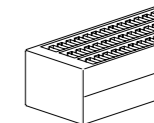

AC..4  
diepte 194mm

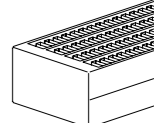

AC..5  
diepte 255mm

### AANSLUITPOSITIES (altijd opgeven bij bestelling)

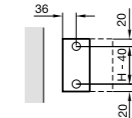
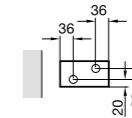
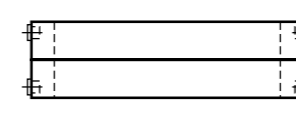
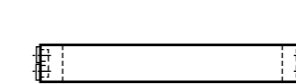
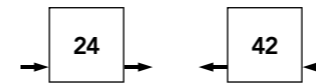

Alleen voor AC073 - AC075  
bij aansluitingen 12 en 34.  
Voor AC072 alleen 3/8" mogelijk.

Alle overige modellen.

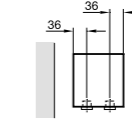
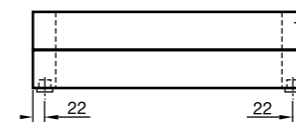
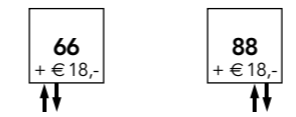
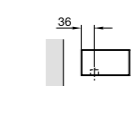
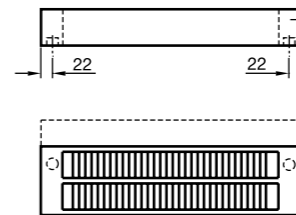
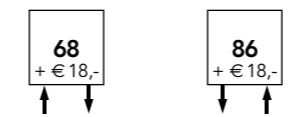

Niet mogelijk voor de modellen AC..2

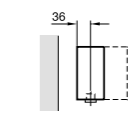
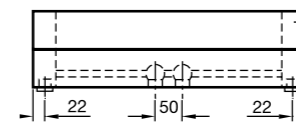
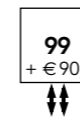

Maximale lengte van de radiator is 2 meter.

Aansluitingen voor aanvoer, retour en ontluchting zijn 1/2". Andere aansluitmaten op aanvraag. Standaard is de radiator niet voorzien van een aansluiting voor een aftap. Indien gewenst kan deze bij bestelling van de radiator worden meebesteld. Hiervoor geldt geen meerprijs.

### AFDEKROOSTER

De plintradiator AC is standaard voorzien van een afdekrooster.  
De radiator kan ook geleverd worden zonder afdekrooster.



### AFSTAND HART-TOT-WAND

Overige modellen

Model	aanvoer/retour
AC..2	≥76
AC..3	≥76
AC..4	≥76
AC..5	≥76

Uitsluitend voor modellen AC072 - AC075  
bij aansluitposities 12 en 34.

Model	aanvoer	retour
AC072	76	76
AC073	137	76
AC074	198	76
AC075	259	76

**CONSOLES** (dienen apart te worden besteld)

**Wandconsoles**

TYPE	LENGTE RADIATOR VAN TOT	AANTAL CONSOLES	MONTAGE
AC..2 / AC..3	500mm - 1300mm	2 UNIAC	
	1400mm - 2000mm	3 UNIAC	
	2200mm - 2800mm	4 UNIAC	
	3000mm - 3400mm	5 UNIAC	
	3600mm - 4000mm	6 UNIAC	
AC..4 / AC..5	500mm - 800mm	2 UNIAC	
	900mm - 1300mm	3 UNIAC	
	1400mm - 1700mm	4 UNIAC	
	1800mm - 2200mm	5 UNIAC	
	2400mm - 2600mm	6 UNIAC	
	2800mm - 3000mm	7 UNIAC	
	3200mm - 3400mm	8 UNIAC	
	3600mm - 3800mm	9 UNIAC	
	4000mm	10 UNIAC	

**Universele console UNIAC**

Te gebruiken als wand- en standconsole.  
 Lengte / hoogte 350mm, kan zelf ingekort worden.  
 UNIACW Standaard wit € 33,90  
 UNIACK Overige kleuren € 40,68

**Standconsoles**

TYPE	LENGTE RADIATOR VAN TOT	AANTAL CONSOLES	MONTAGE
AC..2 / AC..3	500mm - 2000mm	2 UNIAC	
	2200mm - 3600mm	3 UNIAC	
	3800mm - 4000mm	4 UNIAC	
AC..4 / AC..5	500mm - 2000mm	4 UNIAC	
	2200mm - 3600mm	6 UNIAC	
	3800mm - 4000mm	8 UNIAC	

**Kunststof afdekplaatje ROZETAC**

Wit kunststof afdekplaatje voor UNIAC  
 ROZETAC Standaard wit € 16,70

**Kolomvoeten**

De kolomvoeten worden geleverd als set van 2 of 3 voeten, afhankelijk van de lengte van de radiator. Kolomvoeten kunnen alleen in combinatie met de radiator besteld worden. Gebruik in combinatie met aansluitingen 68 en 86. Eén van de voeten is voorzien van een opening voor de thermostaatkop  $\varnothing$ 58mm.

	Lengte	Prijs
FUS2	500-2000mm	€ 140,00
FUS3	2200-4000mm	€ 210,00

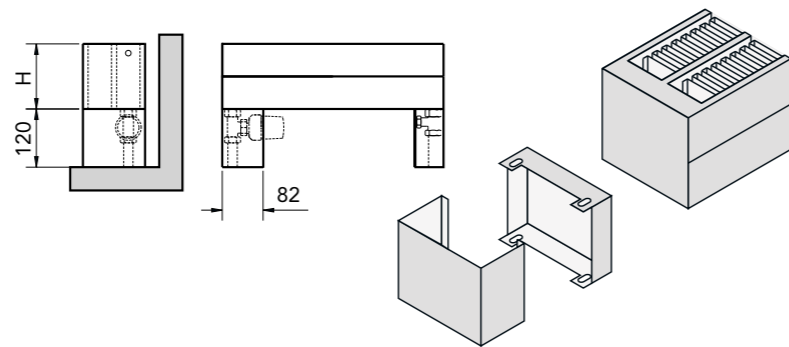

**INGEBOUWD VENTIEL**

De plinradiator AC kan, vanaf een hoogte van 140 mm, voorzien worden van een ingebouwd thermostatisch ventiel. Deze bevindt zich aan de linker- of rechterzijde van de radiator. Het ventiel is voorzien van een standaard koppeling M30x1,5. Levering is exclusief thermostaatkop. Zonder Kv voorinstelling. Aansluiting tussen laatste en een-na-laatste plaat. De meerprijs is € 106,70.

**LET OP!** Aangeven aan linker- of rechterzijde.

Links: INB.LAC  
 Rechts: INB.RAC

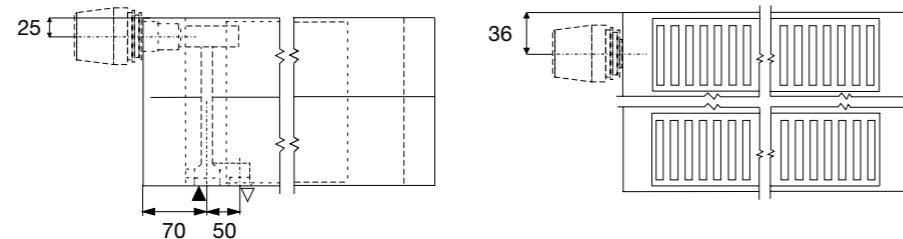

**ZITBANK**

De plinradiator AC kan ook worden uitgevoerd als zitbank of vensterbank. Hiervoor zijn speciale consoles ontwikkeld. De consoles kunnen worden geleverd in de kleur van de radiator. De bevestigingsschroeven zijn standaard verchroomd. Levering omvat uitsluitend de consoles, het zitgedeelte of vensterbank dient zelf te worden geleverd.

Type	Lengte in m.	Onder		Boven		Bevestiging	
		Aantal	Type	Aantal	Type	Aantal	Type
AC073	- 2,0	2	B232	3	B232	2	B241
	2,2 - 4,0	3		5		5	
AC074	- 2,0	2	B235	3	B235	2	B241
	2,2 - 4,0	3		5		5	
AC075	- 2,0	2	B238	3	B238	2	B241
	2,2 - 4,0	3		5		5	
AC143	- 2,0	2	B232	3	B231	3	B242
	2,2 - 4,0	3		5		5	
AC144	- 2,0	2	B235	3	B234	3	B242
	2,2 - 4,0	3		5		5	
AC145	- 2,0	2	B238	3	B237	3	B242
	2,2 - 4,0	3		5		5	

Type	Lengte in m.	Onder		Boven		Bevestiging	
		Aantal	Type	Aantal	Type	Aantal	Type
AC213	- 2,0	2	B231	3	B231	3	B243
	2,2 - 4,0	3		5		5	
AC214	- 2,0	2	B234	3	B234	3	B243
	2,2 - 4,0	3		5		5	
AC215	- 2,0	2	B237	3	B237	3	B243
	2,2 - 4,0	3		5		5	
AC283	- 2,0	2	B231	3	B231	3	B244
	2,2 - 4,0	3		5		5	
AC284	- 2,0	2	B234	3	B234	3	B244
	2,2 - 4,0	3		5		5	
AC285	- 2,0	2	B237	3	B237	3	B244
	2,2 - 4,0	3		5		5	

	B231	B232	B234	B235	B237	B238
Hoogte	110	180	110	180	110	180
Diepte	131	131	192	192	253	253
Prijs S	€ 70,25	€ 70,25	€ 70,25	€ 70,25	€ 70,25	€ 70,25
Prijs K	€ 84,30	€ 84,30	€ 84,30	€ 84,30	€ 84,30	€ 84,30

S= standaard wit, K= gekleurde uitvoering

	B241	B242	B243	B244
Prijs S	€ 10,50	€ 10,50	€ 10,50	€ 10,50

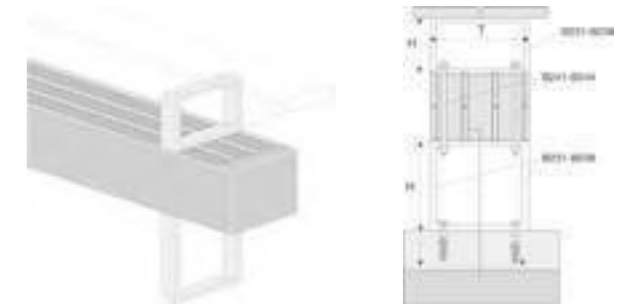

**GEBOGEN EN GEHOEKTE UITVOERINGEN** (op aanvraag)

Plinradiatoren AC zijn leverbaar in gehoeke of gebogen uitvoeringen. Deze worden op maat gemaakt aan de hand van een maatschets of een mal. Prijzen voor deze uitvoeringen zijn op aanvraag aan de hand van een maatschets.

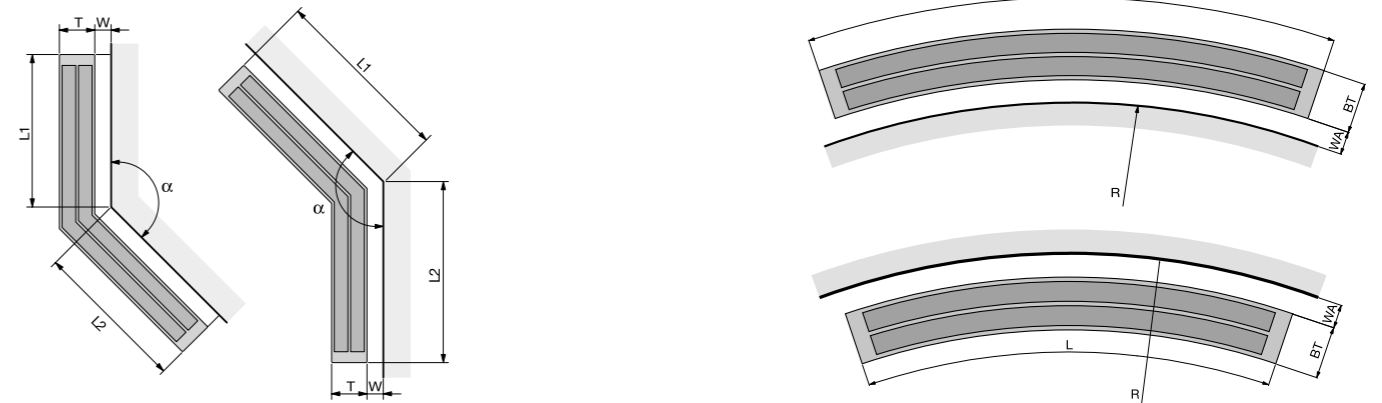

**WERKDRUK**

De standaard werkdruk van de plinradiator AC is 6 bar. Desgewenst kan deze radiator worden uitgevoerd voor een werkdruk van 10 bar. De meerprijs voor een werkdruk van 10 bar bedraagt 10% van de radiatorprijs in de kleur wit. De proefdruk is 1,3 x werkdruk.





# #Badkamer radiatoren



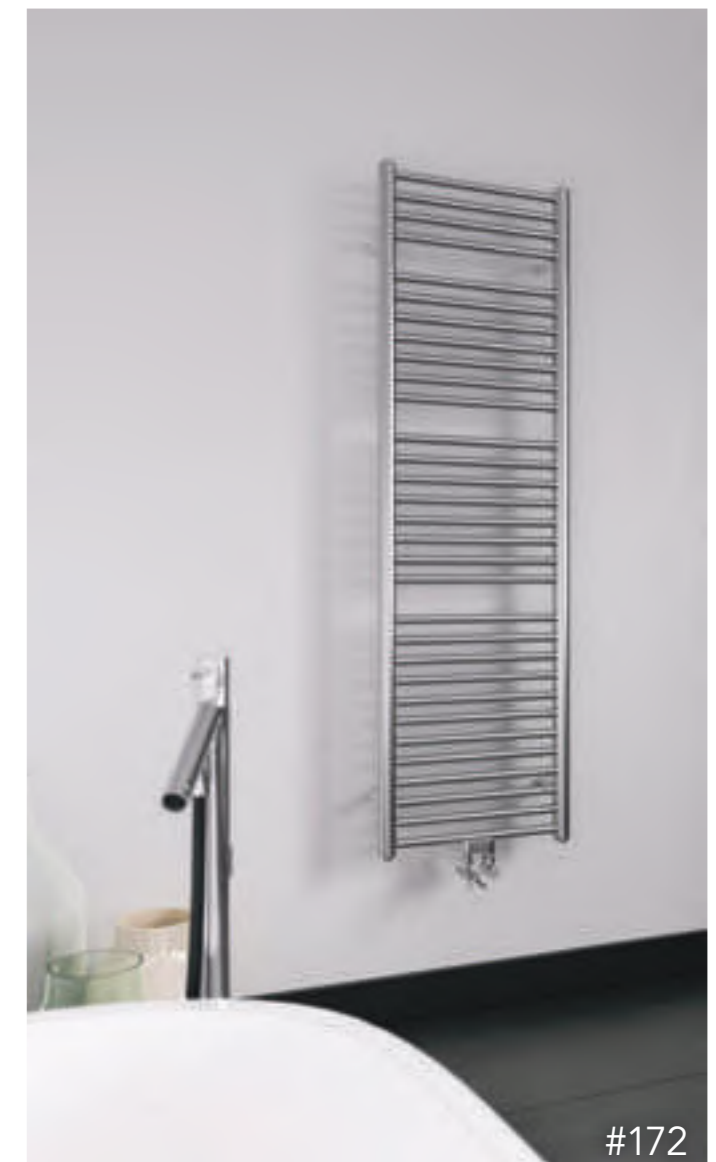
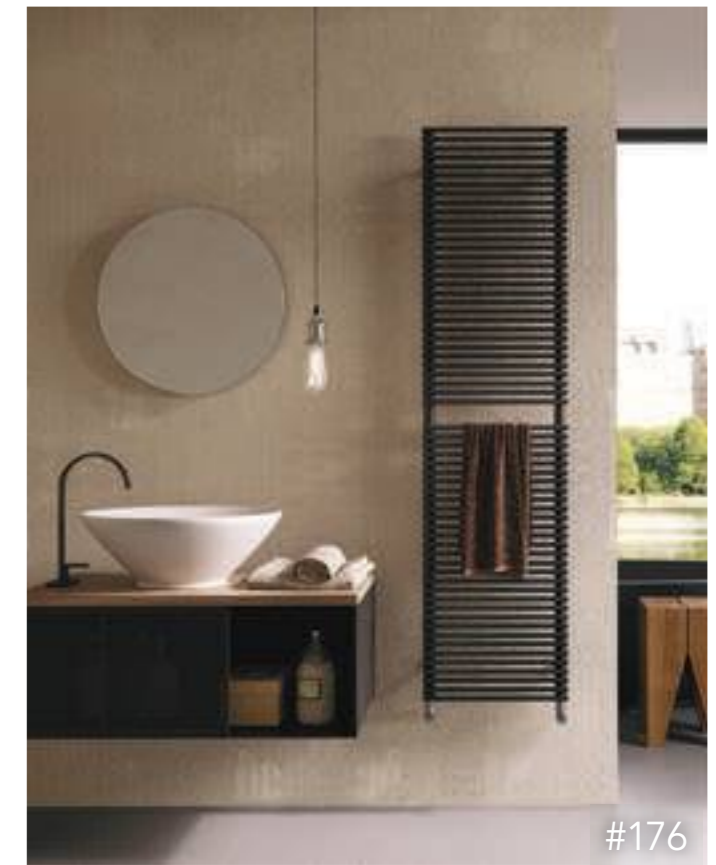



#178

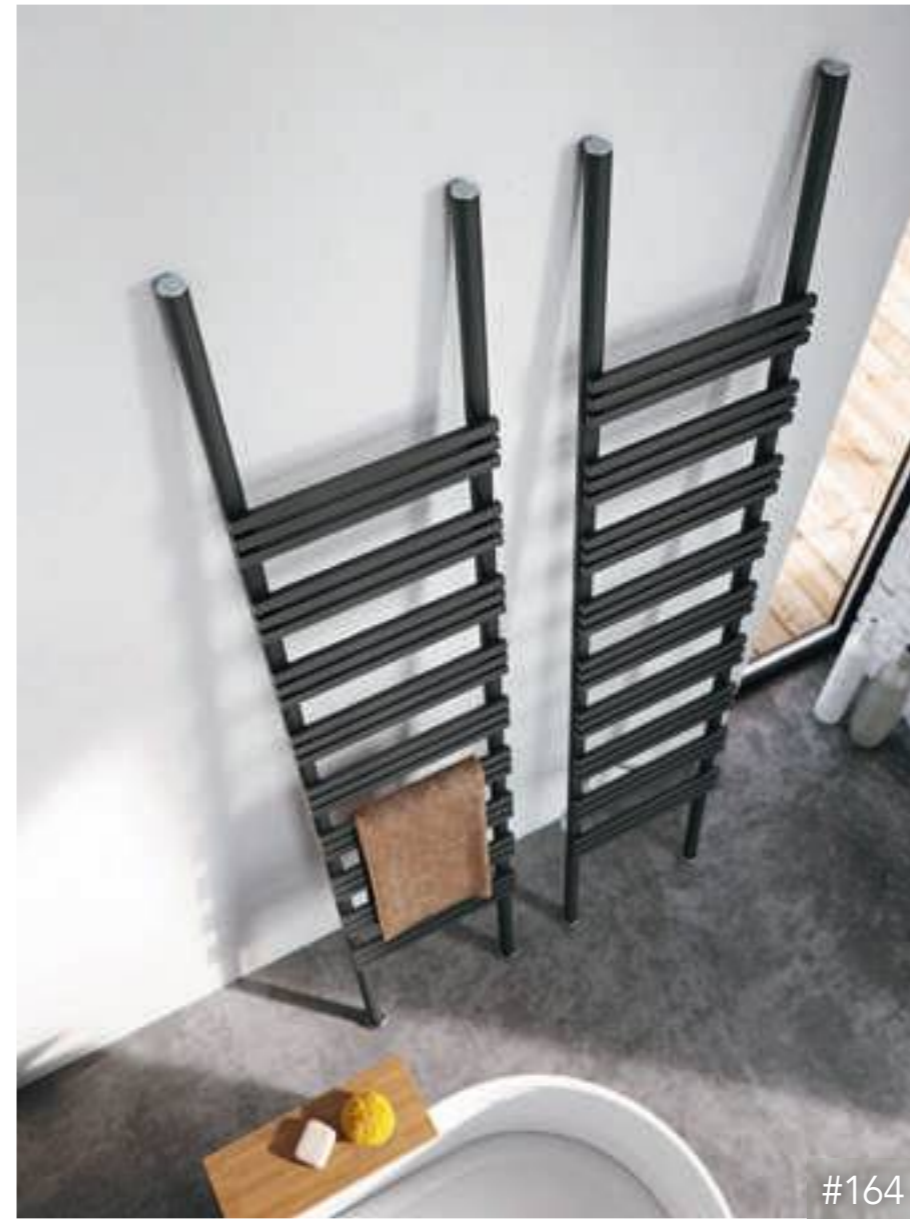

#164



#192



#176



#188



#178







#172



#186



#164



#178



#174

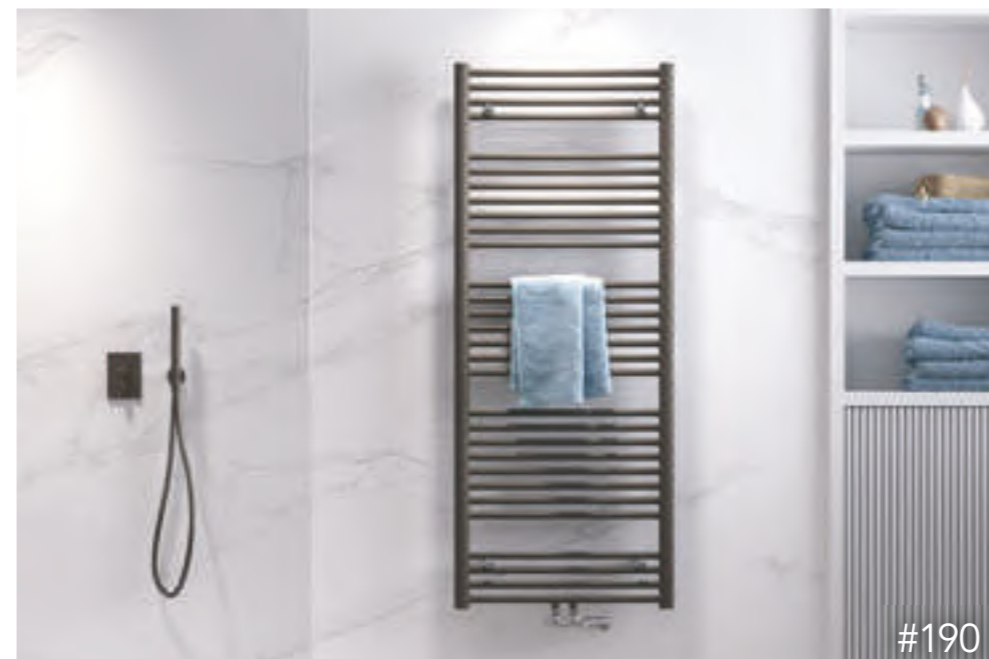

#190



#164

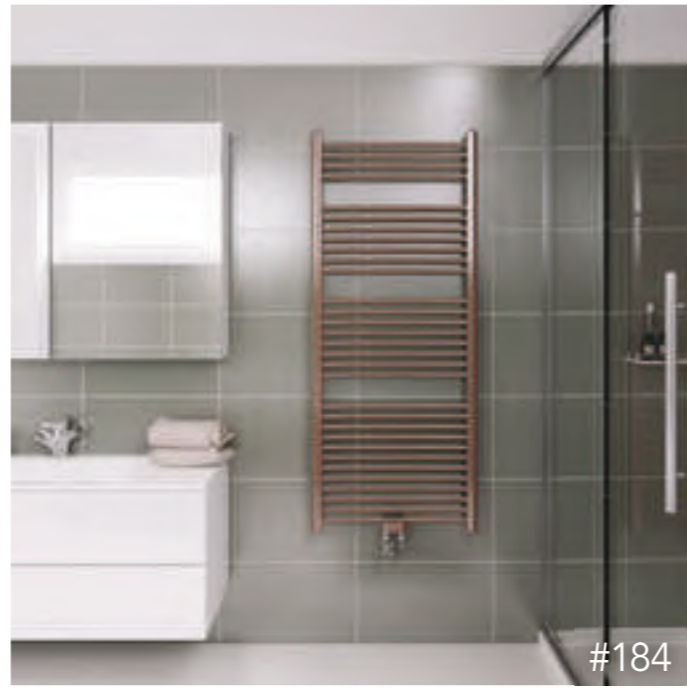

#184



#186



#178



#168



#162

## DECO - LIGHT

De DECO - LIGHT is opgebouwd uit twee verticale collectorbuizen met daarop rechthoekige buizen van 77x10mm. Tussen de rechthoekige buizen zit een kleine opening van 3mm. Elke hoogtemaat is voorzien van openingen voor bijvoorbeeld het opwarmen van handdoeken. Standaard is de DECO - LIGHT voorzien van 2 onderaansluitingen 1/2" en een ontluchting. Als optie kan er gekozen worden voor een midden onderaansluiting of een bovenaansluiting. Het ophangmateriaal is in de kleur van de radiator en wordt standaard meegeleverd. De radiator wordt na een grondige roestwerende voorbehandeling voorzien van een poeder-epoxylaag.



Radiator DL150.60K  
Kleur Soft Zwart  
Aansluitset Minimalist

## SPECIFICATIES DECO - LIGHT

TYPE	HOOGTE in mm.	LENGTE in mm.	AFGIFTE 55/45/20°C	AFGIFTE 75/65/20°C	PRIJS [S] WIT	PRIJS [K] KLEUR
DL130.50	1277	500	331 W.	630 W.	663,63	796,36
DL130.60	1277	600	385 W.	734 W.	697,63	837,16
DL150.50	1517	500	389 W.	741 W.	799,61	959,53
DL150.60	1517	600	455 W.	867 W.	849,88	1.019,87
DL175.50	1757	500	446 W.	850 W.	901,63	1.081,96
DL175.60	1757	600	521 W.	992 W.	951,85	1.142,23

VOORRAAD

### OPGEVEN BIJ BESTELLING:

S = Standaard Wit

K = Overige kleuren,  
zie kleurenwaaier  
of kleurkaart

Vak:

### ACCESSOIRES?

Zie pagina 206 - 213

ACCKNOP02

ACCKNOP08

ACCREK02

ACCREK08

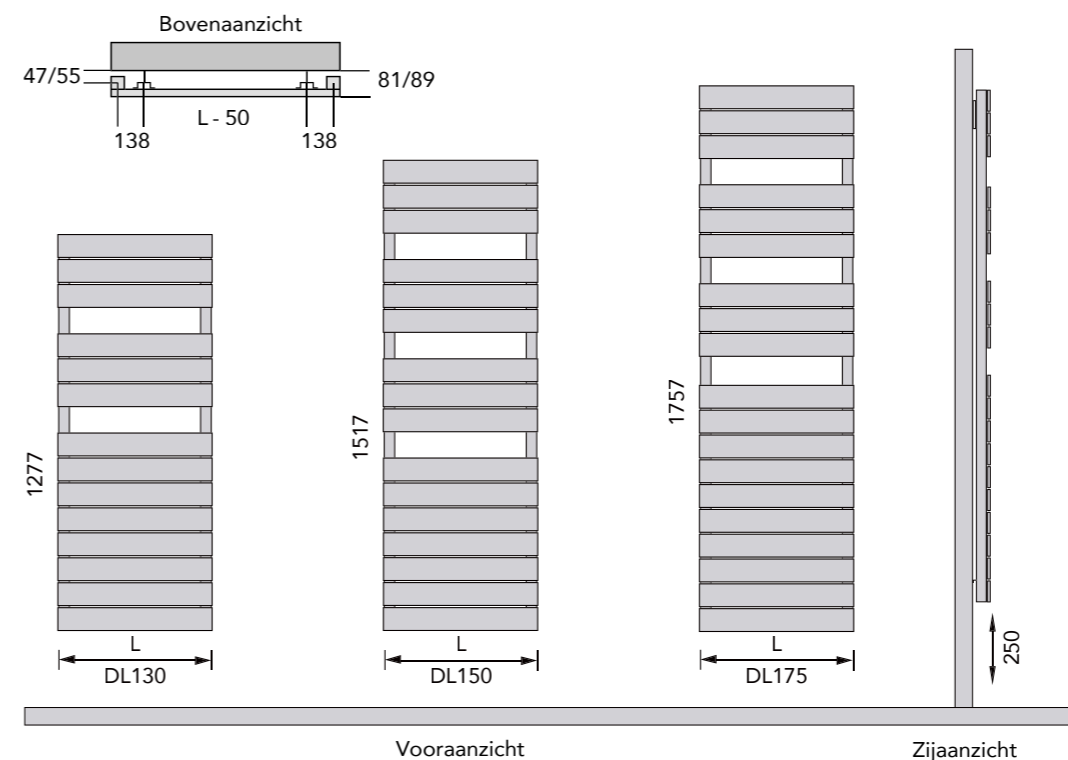

Standaard aansluiting: Optie: (opgeven bij bestelling)

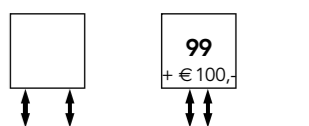

Indien de radiator aan de bovenzijde dient te worden aangesloten, kan de radiator worden omgedraaid. Het aanzien van de radiator zal hierdoor veranderen.

### LET OP!

Bij bovenaansluiting is een stijgbuis noodzakelijk € 35,00

Maximale werkdruk: 4 bar  
Exponent n: 1,27

## ISKOL

De traditionele ladder van vroeger keert terug als een bijzondere designradiator voor aan de muur. In de ISKOL komen klassieke en moderne elementen samen. Een combinatie van prachtig design, heerlijke warmte en superieure kwaliteit. De radiator staat op de vloer en rust tegen de muur. De groepering van verschillende elementen bij elkaar geeft de ruimte een elegante en warme uitstraling. Zeer stijlvol in zwart of wit maar ook leverbaar in meer dan 200 kleuren, waaronder gladde RAL kleuren en grove structuurlakken. De radiator wordt na een grondige roestwerende voorbehandeling voorzien van een poeder-epoxylaag.

## SPECIFICATIES ISKOL

TYPE	HOOGTE in mm.	LENGTE in mm.	AFGIFTE 55/45/20°C	AFGIFTE 75/65/20°C	PRIJS [S] WIT	PRIJS [K] KLEUR
IK200.40	2070	400	287 W.	545 W.	1.064,43	1.277,31
IK200.50	2070	500	358 W.	680 W.	1.144,63	1.373,54

### OPGEVEN BIJ BESTELLING:

S = Standaard Wit

K = Overige kleuren,  
zie kleurenwaaier  
of kleurkaart

Vak: 



Radiator IK200.50  
Kleur NRAG

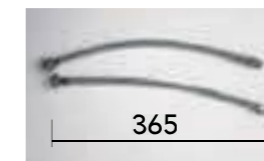
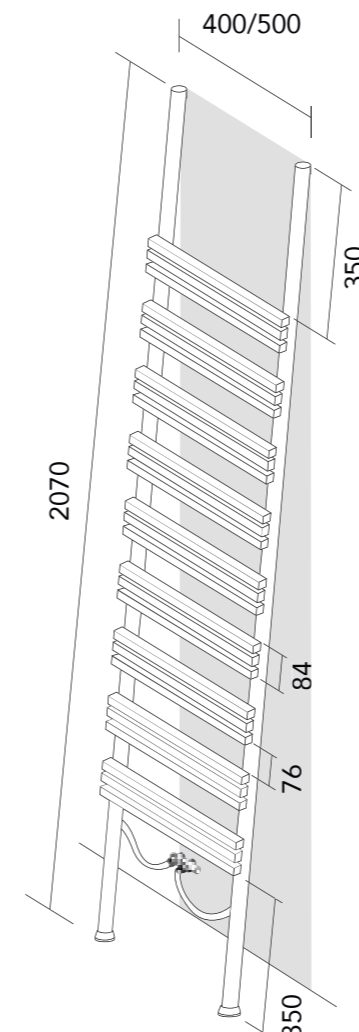

Flexibele slang

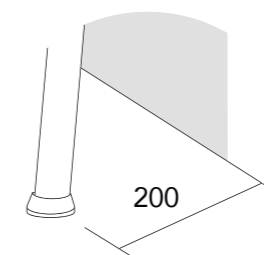

Maximale werkdruk: 10 bar  
Exponent n: 1,23



## RIM

Door zijn strakke lijnen en hoekige vormen weet de RIM zich eigentijds te onderscheiden van andere modellen. Deze fraaie badkamerradiator met robuuste uitstraling biedt een combinatie van comfort, warmte en design voor de moderne badkamer. De RIM heeft een stoere uitstraling door de twee verticale rechthoekige collectorbuizen (50x30 mm) met daartussen rechte vierkante horizontale buizen (20x20 mm). De radiator is leverbaar in vier verschillende hoogtematen en twee verschillende lengtematen. De metalen wandconsoles zijn in de kleur van de radiator en worden samen met de ontluchting meegeleverd. De radiator wordt na een grondige roestwerende voorbehandeling voorzien van een poeder-epoxylaag.



Radiator RI170.60  
 Kleur NRAG  
 Aansluitset Minimalist

## SPECIFICATIES RIM

TYPE	HOOGTE in mm.	LENGTE in mm.	AFGIFTE 55/45/20°C	AFGIFTE 75/65/20°C	PRIJS [S] WIT	PRIJS [K] KLEUR
RI070.50	740	500	204 W.	382 W.	433,19	519,83
RI070.60	740	600	233 W.	437 W.	444,15	532,99
RI120.50	1140	500	338 W.	634 W.	<b>533,25</b>	<b>639,91 *</b>
RI120.60	1140	600	391 W.	733 W.	<b>547,52</b>	<b>657,02 *</b>
RI150.50	1500	500	450 W.	845 W.	<b>634,42</b>	<b>761,32 *</b>
RI150.60	1500	600	519 W.	974 W.	<b>648,72</b>	<b>778,46 *</b>
RI170.50	1700	500	507 W.	951 W.	<b>658,64</b>	<b>790,37 *</b>
RI170.60	1700	600	584 W.	1096 W.	<b>679,77</b>	<b>815,71 *</b>

### VOORRAAD

\* Kleur Soft Zwart

### OPGEVEN BIJ BESTELLING:

S = Standaard Wit

K = Overige kleuren, zie kleurenwaaier of kleurkaart

Vak:

### ACCESSOIRES?

Zie pagina 206 - 213  
 ACCKNOP01  
 ACCREK01

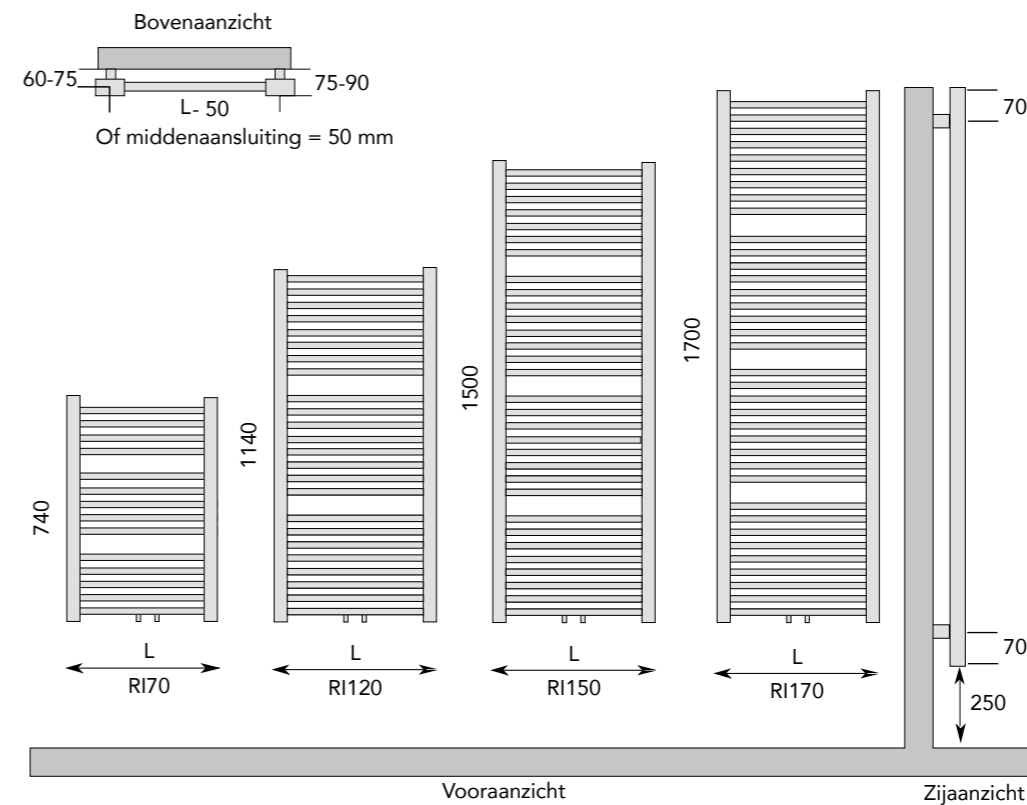

Standaard aansluiting:

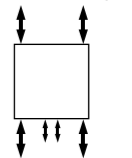

**LET OP!**  
 Bij bovenaansluiting is een stijgbuis noodzakelijk € 35,00

Maximale werkdruk: 10 bar  
 Exponent n: 1,25

## PONZA

De PONZA heeft een moderne uitstraling en is gemaakt van recyclebaar staal. De PONZA is opgebouwd uit twee verticale ronde buizen waarop rechthoekige horizontale elementen zijn aangebracht. De rechthoekige horizontale elementen hebben een afmeting van 20mm x 15mm en zijn symmetrisch verdeeld over de radiator. De PONZA is verkrijgbaar in vele breedte- en hoogtematen. De standaard kleur van de radiator is sanitairwit. Daarnaast is de radiator leverbaar in bijna elke gewenste RAL kleur en een aantal speciale kleuren. De ophanging is in de kleur van de radiator en wordt samen met de ontluchting meegeleverd. De radiator wordt na een grondige roestwerende voorbehandeling voorzien van een poeder-epoxylaag.



Radiator PO150.40  
Kleur Soft Zwart  
Aansluitset Cylinder

## SPECIFICATIES PONZA

TYPE	HOOGTE in mm.	LENGTE in mm.	AFGIFTE 55/45/20°C	AFGIFTE 75/65/20°C	PRIJS [S] WIT	PRIJS [K] KLEUR
PO80.50	800	500	224 W.	416 W.	565,20	678,24
PO80.60	800	600	267 W.	495 W.	573,38	688,07
PO120.40	1160	400	258 W.	479 W.	647,11	776,54
PO120.50	1160	500	319 W.	592 W.	662,14	794,57
PO120.60	1160	600	379 W.	704 W.	678,51	814,21
PO150.40	1520	400	332 W.	616 W.	734,49	881,38
PO150.50	1520	500	410 W.	761 W.	750,87	901,04
PO150.60	1520	600	488 W.	906 W.	765,89	919,07
PO190.40	1860	400	410 W.	761 W.	847,80	1.017,37
PO190.50	1860	500	498 W.	924 W.	856,00	1.027,19
PO190.60	1860	600	593 W.	1100 W.	864,18	1.037,02

### OPGEVEN BIJ BESTELLING:

S = Standaard Wit

K = Overige kleuren, zie kleurenwaaier of kleurkaart

Vak:

### ACCESSOIRES?

Zie pagina 206 - 213  
ACCKNOP04

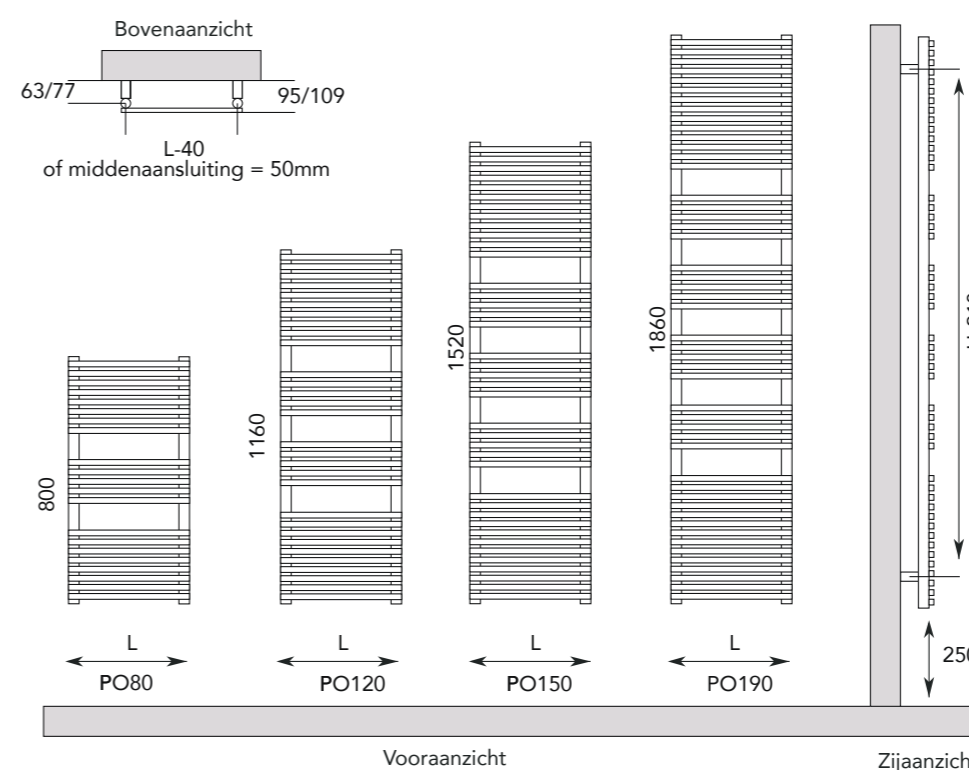

Standaard aansluiting: Optie: (opgeven bij bestelling)

**68/86**  
↑ ↓  
**99**  
+ €75,-  
↑ ↓

**LET OP!**  
Bij bovenaansluiting is een stijgbuis noodzakelijk € 35,00

Indien de radiator aan de bovenzijde dient te worden aangesloten, kan de radiator worden omgedraaid. Het aanzien van de radiator zal hierdoor veranderen.

Maximale werkdruk: 10 bar  
Exponent n: 1,25

## QUADRO BATH

Een stijlvolle uitstraling en een behaaglijke warmte. Daaraan voldoet de QUADRO BATH. Deze radiator met rechthoekige buizen geeft elke badkamer een prachtige uitstraling en zorgt voor verwarmde handdoeken. De QUADRO BATH is opgebouwd uit twee verticale ronde collectorbuizen met daarop rechthoekige horizontale buizen. De horizontale rechthoekige buizen hebben een afmeting van 15mm x 20mm. Het ophangmateriaal is in de kleur van de radiator en wordt samen met de ontluchting meegeleverd. De radiator wordt na een grondige roestwerende voorbehandeling voorzien van een poeder-epoxylaag.



Radiator QB190.40  
Kleur Soft wit  
Aansluitset Cylinder



## SPECIFICATIES QUADRO BATH

TYPE	HOOGTE in mm.	LENGTE in mm.	AFGIFTE 55/45/20°C	AFGIFTE 75/65/20°C	PRIJS [S] WIT	PRIJS [K] KLEUR
QB80.50	800	500	295 W.	556 W.	802,06	962,49
QB80.60	800	600	352 W.	665 W.	821,43	985,70
QB120.40	1160	400	330 W.	622 W.	860,18	1.032,22
QB120.50	1160	500	410 W.	774 W.	883,44	1.060,11
QB120.60	1160	600	490 W.	925 W.	908,60	1.090,33
QB150.40	1520	400	420 W.	793 W.	951,24	1.141,49
QB150.50	1520	500	523 W.	986 W.	982,22	1.178,67
QB150.60	1520	600	625 W.	1180 W.	1.013,23	1.215,88
QB190.40	1880	400	520 W.	982 W.	1.050,04	1.260,06
QB190.50	1880	500	634 W.	1196 W.	1.086,84	1.304,22
QB190.60	1880	600	758 W.	1431 W.	1.123,67	1.348,39

### OPGEVEN BIJ BESTELLING:

S = Standaard Wit  
K = Overige kleuren,  
zie kleurenwaaier  
of kleurkaart  
Vak: ■ ■

### ACCESSOIRES?

Zie pagina 206 - 213  
ACCKNOP04  
ACCREK04

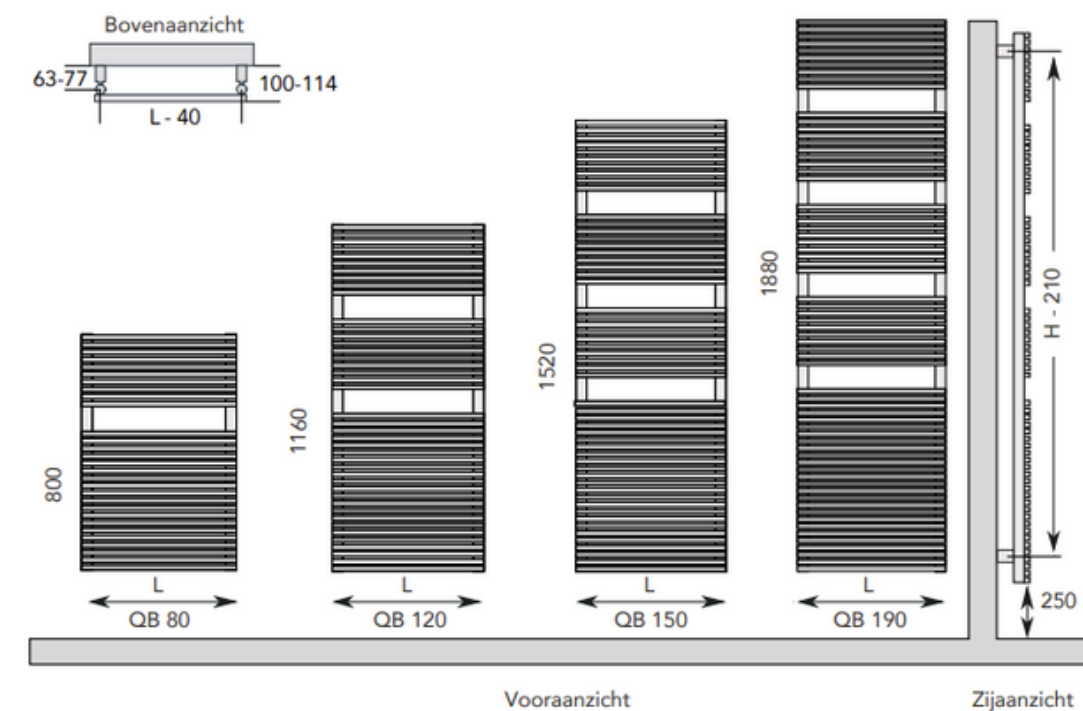

Standaard aansluiting: 68/86  
Optie: (opgeven bij bestelling) 99  
+ €75,-

### LET OP!

Bij bovenaansluiting is een stijgbuis noodzakelijk € 35,00

Indien de radiator aan de bovenzijde dient te worden aangesloten, kan de radiator worden omgedraaid. Het aanzien van de radiator zal hierdoor veranderen.

Maximale werkdruk: 10 bar  
Exponent n: 1,25

## INOX

De INOX heeft een strakke en tijdloze vormgeving en is daardoor functioneel voor elke badkamer. De radiator wordt van hoogwaardig RVS gemaakt en met de grootste zorg gefabriceerd. Zo ontstaat een zo egaal mogelijk oppervlak. Leverbaar in een rechte (INOX STRAIGHT) en een licht gebogen (INOX BOW) uitvoering. De radiator is opgebouwd uit twee ronde verticale collectorbuizen met daartussen horizontale buizen. Beide uitvoeringen zijn verkrijgbaar zowel in geborsteld RVS als in gepolijst RVS. Indien de 50mm onder-aansluiting niet wordt gebruikt dan geeft het onderste element minder warmte af dan de overige elementen. Het ontluichtingsventiel en het ophangmateriaal worden meegeleverd.



Radiator IS150.50  
Kleur Geborsteld RVS  
Aansluitset Minimalist

## SPECIFICATIES INOX

TYPE	HOOGTE in mm.	LENGTE in mm.	AFGIFTE 55/45/20°C	AFGIFTE 75/65/20°C	PRIJS [S] GEBORSTELD	PRIJS [G] GEPOLIJST
<b>STRAIGHT - RECHTE UITVOERING:</b>						
IS70.50	730	505	164 W.	304 W.	888,60	764,80
IS70.60	730	605	213 W.	395 W.	917,46	789,62
IS120.50	1210	505	264 W.	491 W.	1.185,26	1.020,14
IS120.60	1210	605	340 W.	632 W.	1.243,57	1.070,32
IS150.50	1490	505	319 W.	593 W.	<b>1.338,75</b>	1.152,22
IS150.60	1490	605	410 W.	761 W.	<b>1.391,10</b>	<b>1.197,28</b>
IS180.50	1810	505	391 W.	726 W.	1.636,75	1.408,73
IS180.60	1810	605	499 W.	926 W.	<b>1.724,90</b>	<b>1.484,59</b>
<b>BOW - GEBOGEN UITVOERING:</b>						
IB70.50	730	505	164 W.	304 W.	928,69	799,31
IB70.60	730	605	213 W.	395 W.	958,92	825,34
IB120.50	1210	505	264 W.	491 W.	1.240,56	1.067,72
IB120.60	1210	605	340 W.	632 W.	1.301,07	1.119,79
IB150.50	1490	505	319 W.	593 W.	1.401,57	1.206,30
IB150.60	1490	605	410 W.	761 W.	1.456,11	1.253,26
IB180.50	1810	505	391 W.	726 W.	1.714,44	1.475,57
IB180.60	1810	605	499 W.	926 W.	1.805,81	1.554,23

**VOORRAAD**

**OPGEVEN BIJ BESTELLING:**

S = Geborsteld RVS / Mat

G = Gepolijst RVS / Glans

**ACCESSOIRES?**

Zie pagina 206 - 213

ACCKNOP01

ACCREK01

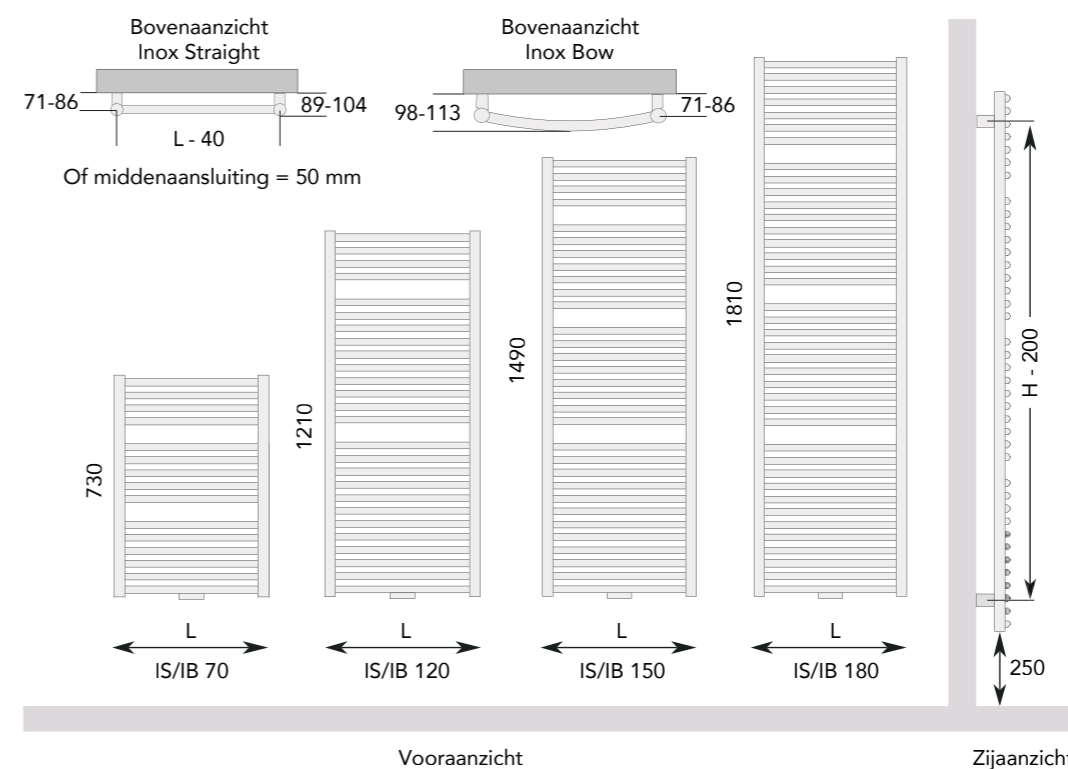

Standaard aansluiting:

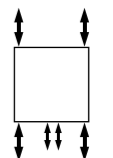

**LET OP!**

Bij bovenaansluiting is een stijgbuis noodzakelijk € 35,00

Maximale werkdruk: 10 bar  
Exponent n: 1,29



## EMMA

Bij de EMMA staat het ranke ontwerp en het lage energieverbruik op de voorgrond. De EMMA is gemaakt van recyclebaar staal en heeft dankzij de karakteristieke buisverdeling een minimalistische, stijlvolle uitstraling. Zeer geschikt voor de kleine badkamer en als aanvulling op een bestaand vloerverwarmingssysteem. De EMMA is opgebouwd uit twee verticale collectorbuizen met daarop horizontale buizen. De EMMA is verkrijgbaar in twee verschillende hoogtematen en breedtematen. De standaard kleur van de radiator is sanitairwit. Daarnaast is de radiator leverbaar in bijna elke gewenste RAL kleur en een aantal speciale kleuren. De ophanging is in de kleur van de radiator en wordt samen met de ontluchting meegeleverd. De radiator wordt na een grondige roestwerende voorbehandeling voorzien van een poeder-epoxylaag.



Radiator EM160.40  
Kleur Soft Zwart  
Aansluitset Cylinder



## SPECIFICATIES EMMA

TYPE	HOOGTE in mm.	LENGTE in mm.	AFGIFTE 55/45/20°C	AFGIFTE 75/65/20°C	PRIJS [S] WIT	PRIJS [K] KLEUR
EM100.40	1016	400	93 W.	242 W.	405,09	486,11
EM100.50	1016	500	117 W.	303 W.	420,25	504,30
EM160.40	1592	400	140 W.	364 W.	542,89	651,46
EM160.50	1592	500	175 W.	455 W.	<b>558,04</b>	<b>669,64 *</b>

### VOORRAAD

\* Kleur Soft Zwart

### OPGEVEN BIJ BESTELLING:

S = Standaard Wit

K = Overige kleuren,  
zie kleurenwaaier  
of kleurkaart

Vak:

### ACCESSOIRES?

Zie pagina 206 - 213  
ACCKNOP01  
ACCREK01

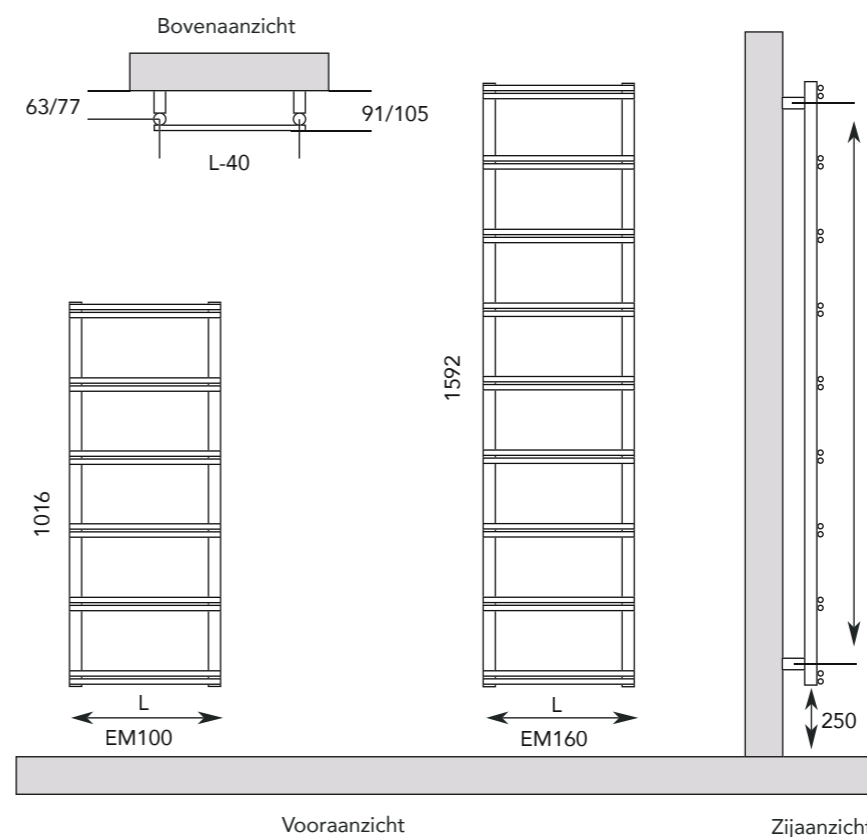

Standaard aansluiting:



Indien de radiator aan de bovenzijde dient te worden aangesloten, kan de radiator worden omgedraaid. Het aanzien van de radiator zal hierdoor veranderen.

### LET OP!

Bij bovenaansluiting is een stijgbuis noodzakelijk € 35,00

Maximale werkdruk: 10 bar  
Exponent n: 1,23

## PLEIN

De PLEIN is gemaakt van recyclebaar staal en heeft een fraai, strak design. Een krachtige badkamerradiator door de vele buizen, die functioneert als een onafhankelijk meubelstuk in de moderne badkamer. Een ontwerp met eenvoud en een optimale warmteafgifte kenmerken deze radiator. De PLEIN is opgebouwd uit twee verticale collectorbuizen met daarop horizontale buizen. De PLEIN is verkrijgbaar in twee verschillende hoogtematen en breedtematen. De standaard kleur van de radiator is sanitairwit. Daarnaast is de radiator leverbaar in bijna elke gewenste RAL kleur en een aantal speciale kleuren. De ophanging is in de kleur van de radiator en wordt samen met de ontluchting meegeleverd. De radiator wordt na een grondige roestwerende voorbehandeling voorzien van een poeder-epoxylaag.



Radiator PL160.40  
Kleur Soft Zwart  
Aansluitset Cylinder

## SPECIFICATIES PLEIN

TYPE	HOOGTE in mm.	LENGTE in mm.	AFGIFTE 55/45/20°C	AFGIFTE 75/65/20°C	PRIJS [S] WIT	PRIJS [K] KLEUR
PL100.40	1016	400	250 W.	472 W.	546,09	655,30
PL100.50	1016	500	312 W.	591 W.	561,10	673,33
PL160.40	1592	400	384 W.	728 W.	734,49	881,38
PL160.50	1592	500	481 W.	911 W.	749,50	899,40

OPGEVEN BIJ  
BESTELLING:

S = Standaard Wit

K = Overige kleuren,  
zie kleurenwaaier  
of kleurkaart

Vak:

ACCESSOIRES?

Zie pagina 206 - 213  
ACCKNOP01  
ACCREK01

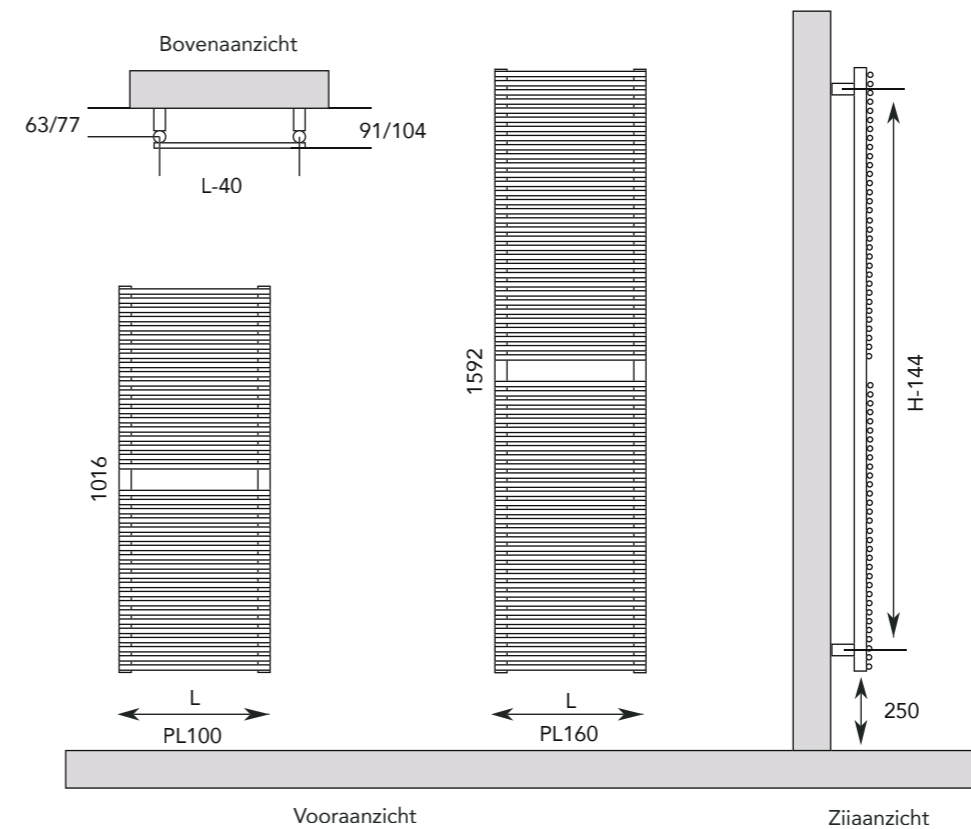

Standaard aansluiting:

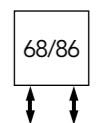

Indien de radiator aan de bovenzijde dient te worden aangesloten, kan de radiator worden omgedraaid. Het aanzien van de radiator zal hierdoor veranderen.

**LET OP!**

Bij bovenaansluiting is een stijgbuis noodzakelijk € 35,00

Maximale werkdruk: 10 bar  
Exponent n: 1,23



## BADIA

De BADIA heeft een stijlvol design en zorgt voor heerlijke verwarmde handdoeken. De BADIA is opgebouwd uit twee verticale ronde collectorbuizen, waarop rechte horizontale elementen zijn aangebracht. De horizontale buizen hebben een diameter van 13mm. De BADIA verwarmt de badkamer in een enkele (BD) en een dubbele uitvoering (BD-2). De dubbele uitvoering geeft een extra hoge capaciteit, maar is niet in chroom leverbaar. Het ophangmateriaal is in de kleur van de radiator en wordt samen met de ontluchting meegeleverd. De radiator wordt na een grondige roestwerende voorbehandeling voorzien van een poeder-epoxylaag.

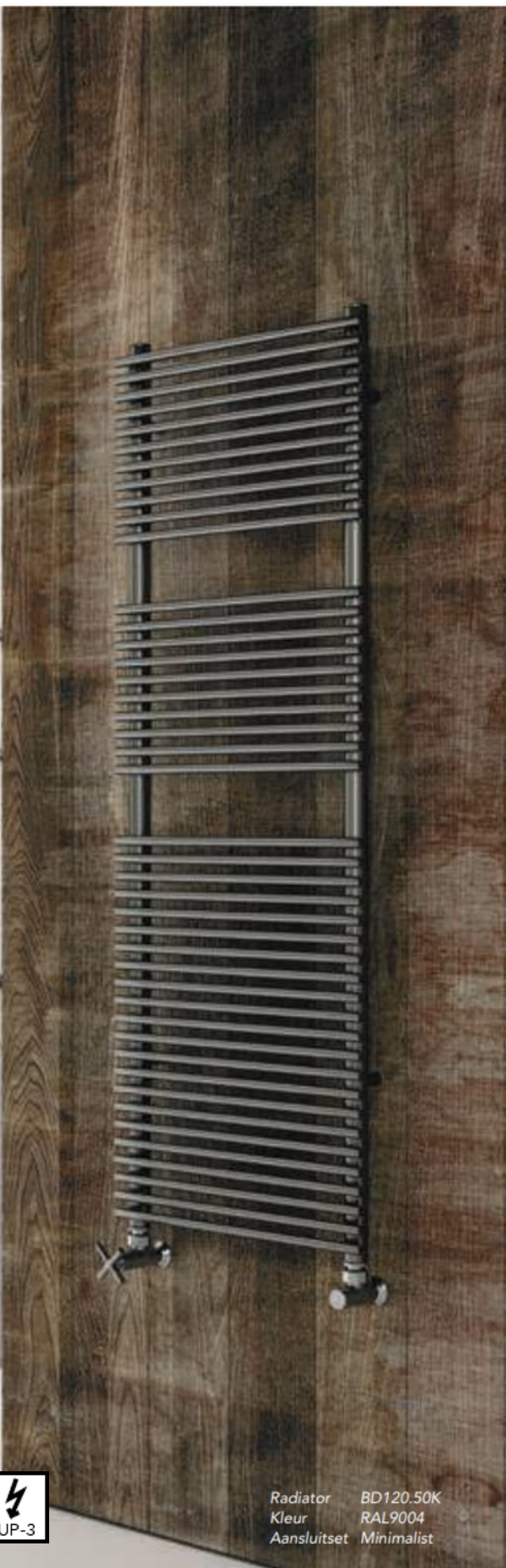

Radiator BD120.50K  
Kleur RAL9004  
Aansluitset Minimalist



## SPECIFICATIES BADIA

TYPE	HOOGTE in mm.	LENGTE in mm.	AFGIFTE 55/45/20°C	AFGIFTE 75/65/20°C	PRIJS [S] WIT	PRIJS [K] KLEUR	PRIJS [C] CHROOM	OPGEVEN BIJ BESTELLING:
<b>ENKELE UITVOERING:</b>								
BD80.50	800	500	264 W.	484 W.	479,62	575,55	1.102,13	S = Standaard Wit
BD80.60	800	600	316 W.	579 W.	524,20	629,04	1.216,60	K = Overige kleuren, zie kleurenwaaier of kleurkaart
BD120.40	1160	400	295 W.	541 W.	617,59	741,12	1.410,10	Vak:
BD120.50	1160	500	367 W.	673 W.	643,34	771,99	1.468,86	C = Chroom
BD120.60	1160	600	440 W.	805 W.	708,68	850,42	1.614,39	<b>LET OP!</b> Capaciteitsverlies van ca. 20%
BD120.80	1160	800	583 W.	1068 W.	737,12	884,53		
BD150.40	1520	400	377 W.	690 W.	696,55	835,87	1.615,01	
BD150.50	1520	500	468 W.	858 W.	725,59	870,70	1.682,30	
BD150.60	1520	600	560 W.	1026 W.	794,73	953,69	1.853,06	
BD150.80	1520	800	743 W.	1369 W.	831,66	997,99		
BD190.40	1880	400	466 W.	854 W.	821,99	986,40	1.918,62	
BD190.50	1880	500	568 W.	1041 W.	856,23	1.027,49	1.998,59	
BD190.60	1880	600	680 W.	1245 W.	942,33	1.130,81	2.169,34	
BD190.80	1880	800	901 W.	1651 W.	983,06	1.179,68		

<b>DUBBELE UITVOERING:</b>							
BD80.50-2	800	500	408 W.	761 W.	934,09	1.120,92	
BD80.60-2	800	600	489 W.	912 W.	1.029,36	1.235,23	
BD120.40-2	1160	400	439 W.	818 W.	1.205,20	1.446,24	
BD120.50-2	1160	500	547 W.	1021 W.	1.255,40	1.506,50	
BD120.60-2	1160	600	656 W.	1225 W.	1.382,46	1.658,94	
BD120.80-2	1160	800	874 W.	1631 W.	1.444,12	1.732,94	
BD150.40-2	1520	400	538 W.	1005 W.	1.359,45	1.631,33	
BD150.50-2	1520	500	672 W.	1253 W.	1.416,09	1.699,30	
BD150.60-2	1520	600	806 W.	1504 W.	1.556,21	1.867,44	
BD150.80-2	1520	800	1074 W.	2003 W.	1.627,19	1.952,62	
BD190.40-2	1880	400	636 W.	1187 W.	1.606,94	1.928,33	
BD190.50-2	1880	500	794 W.	1482 W.	1.673,90	2.008,66	
BD190.60-2	1880	600	952 W.	1776 W.	1.840,15	2.208,20	
BD190.80-2	1880	800	1268 W.	2365 W.	1.924,23	2.309,08	

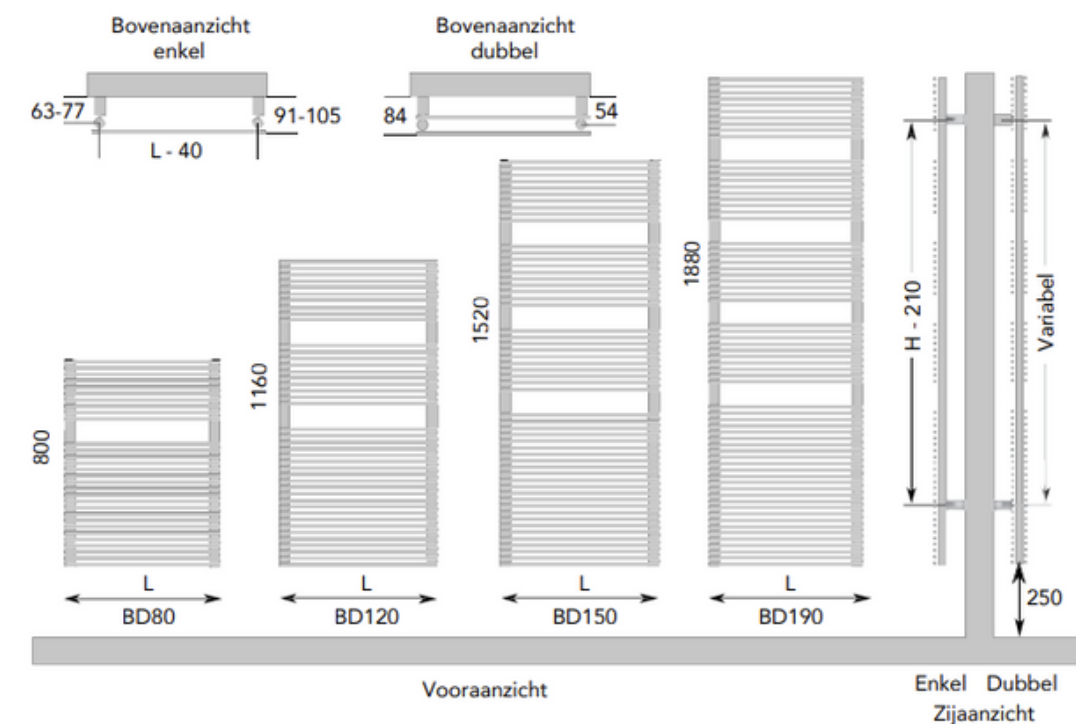

Standaard aansluiting:



Indien de radiator aan de bovenzijde dient te worden aangesloten, kan de radiator worden omgedraaid. Het aanzien van de radiator zal hierdoor veranderen.

**LET OP!**  
Bij bovenaansluiting is een stijgbuis noodzakelijk € 35,00

Maximale werkdruk: 10 bar  
Exponent n: 1,23

## MILANO RECHT

De elegante MILANO in rechte uitvoering zorgt voor comfort en warmte in de badkamer. De verticale collectorbuizen met daartussen rechte, ovale horizontale elementen, bieden genoeg plaats voor het verwarmen van handdoeken. De MILANO in rechte uitvoering is opgebouwd uit twee trapeziumvormige verticale collectorbuizen met daartussen rechte, ovale horizontale buizen. Indien de 50mm onderaansluiting niet wordt gebruikt, dan geeft het onderste element minder warmte af dan de overige elementen. Het ophangmateriaal is in de kleur van de radiator en wordt samen met het ontluichtingsventiel meegeleverd. De radiator wordt na een grondige roestwerende voorbehandeling voorzien van een poeder-epoxylaag.



Radiator MR150.60KM01  
Kleur Soft Zwart  
Aansluitset Cylinder



## SPECIFICATIES MILANO RECHT

TYPE	HOOGTE in mm.	LENGTE in mm.	AFGIFTE 55/45/20°C	AFGIFTE 75/65/20°C	PRIJS [S] WIT	PRIJS [K] KLEUR
MR70.50	725	505	184 W.	343 W.	388,05	465,66
MR70.60	725	605	240 W.	448 W.	449,61	539,55
MR120.50	1220	505	302 W.	564 W.	566,28	679,53
MR120.60	1220	605	392 W.	731 W.	<b>603,57</b>	724,29
MR120.75	1220	755	484 W.	904 W.	627,84	753,41
MR150.50	1495	505	365 W.	682 W.	<b>647,31</b>	776,77
MR150.60	1495	605	472 W.	882 W.	<b>679,71</b>	815,65
MR150.75	1495	755	584 W.	1090 W.	720,21	864,25
MR170.50	1715	505	418 W.	780 W.	728,32	873,99
MR170.60	1715	605	536 W.	1001 W.	<b>765,58</b>	918,69
MR170.75	1715	755	670 W.	1250 W.	809,34	971,20

### OPGEVEN BIJ BESTELLING:

S = Standaard Wit

K = Overige kleuren, zie kleurenwaaier of kleurkaart

Vak:  

### ACCESSOIRES?

Zie pagina 206 - 213  
ACCKNOP01  
ACCREK01

**VOORRAAD**

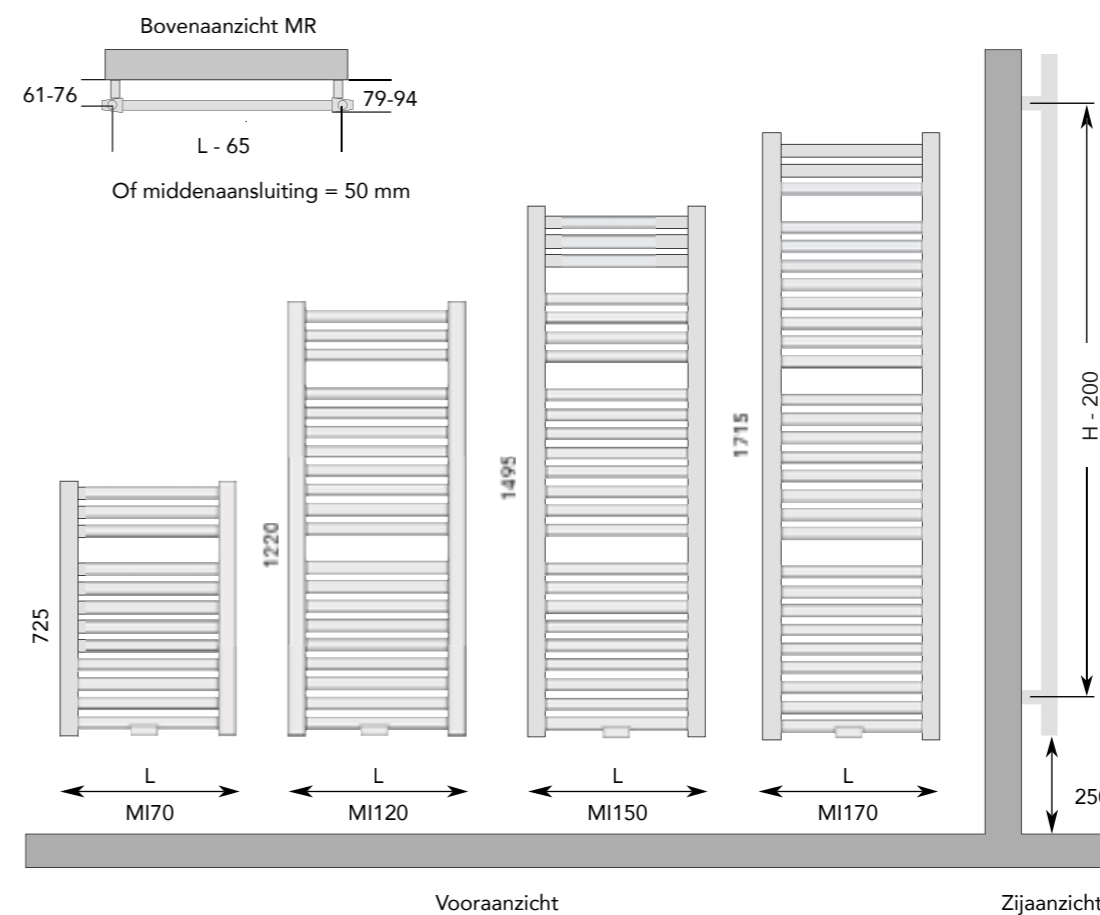

Standaard aansluiting:

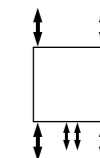

**LET OP!**  
Bij bovenaansluiting is een stijgbuis noodzakelijk € 35,00

Maximale werkdruk: 10 bar  
Exponent n: 1,23



## MILANO GEBOGEN

De elegante MILANO in gebogen uitvoering zorgt voor comfort en warmte in de badkamer. De verticale collectorbuizen met daartussen gebogen, ovale horizontale elementen, bieden genoeg plaats voor het verwarmen van handdoeken. De MILANO in gebogen uitvoering is opgebouwd uit twee trapeziumvormige verticale collectorbuizen met daartussen gebogen, ovale horizontale buizen. Indien de 50mm onderaansluiting niet wordt gebruikt, dan geeft het onderste element minder warmte af dan de overige elementen. Het ophangmateriaal is in de kleur van de radiator en wordt samen met het ontluichtingsventiel meegeleverd. De radiator wordt na een grondige roestwerende voorbehandeling voorzien van een poeder-epoxylaag.



Radiator MI150.60SM  
 Kleur Sanitairwit  
 Aansluitset Minimalist

## SPECIFICATIES MILANO GEBOGEN

TYPE	HOOGTE in mm.	LENGTE in mm.	AFGIFTE 55/45/20°C	AFGIFTE 75/65/20°C	PRIJS [S] WIT	PRIJS [K] KLEUR
MI70.50	725	505	184 W.	343 W.	402,98	483,57
MI70.60	725	605	240 W.	448 W.	466,93	560,31
MI120.50	1220	505	302 W.	564 W.	588,05	705,65
MI120.60	1220	605	392 W.	731 W.	<b>626,78</b>	752,12
MI120.75	1220	755	484 W.	904 W.	652,00	782,40
MI150.50	1495	505	365 W.	682 W.	672,21	806,66
MI150.60	1495	605	472 W.	882 W.	<b>705,84</b>	847,02
MI150.75	1495	755	584 W.	1090 W.	747,92	897,50
MI170.50	1715	505	418 W.	780 W.	756,33	907,60
MI170.60	1715	605	536 W.	1001 W.	<b>795,01</b>	954,01
MI170.75	1715	755	670 W.	1250 W.	840,47	1.008,56

**VOORRAAD**

**OPGEVEN BIJ  
BESTELLING:**

S = Standaard Wit

K = Overige kleuren,  
zie kleurenwaaier  
of kleurkaart

Vak:

**ACCESSOIRES?**

Zie pagina 206 - 213  
ACCKNOP01

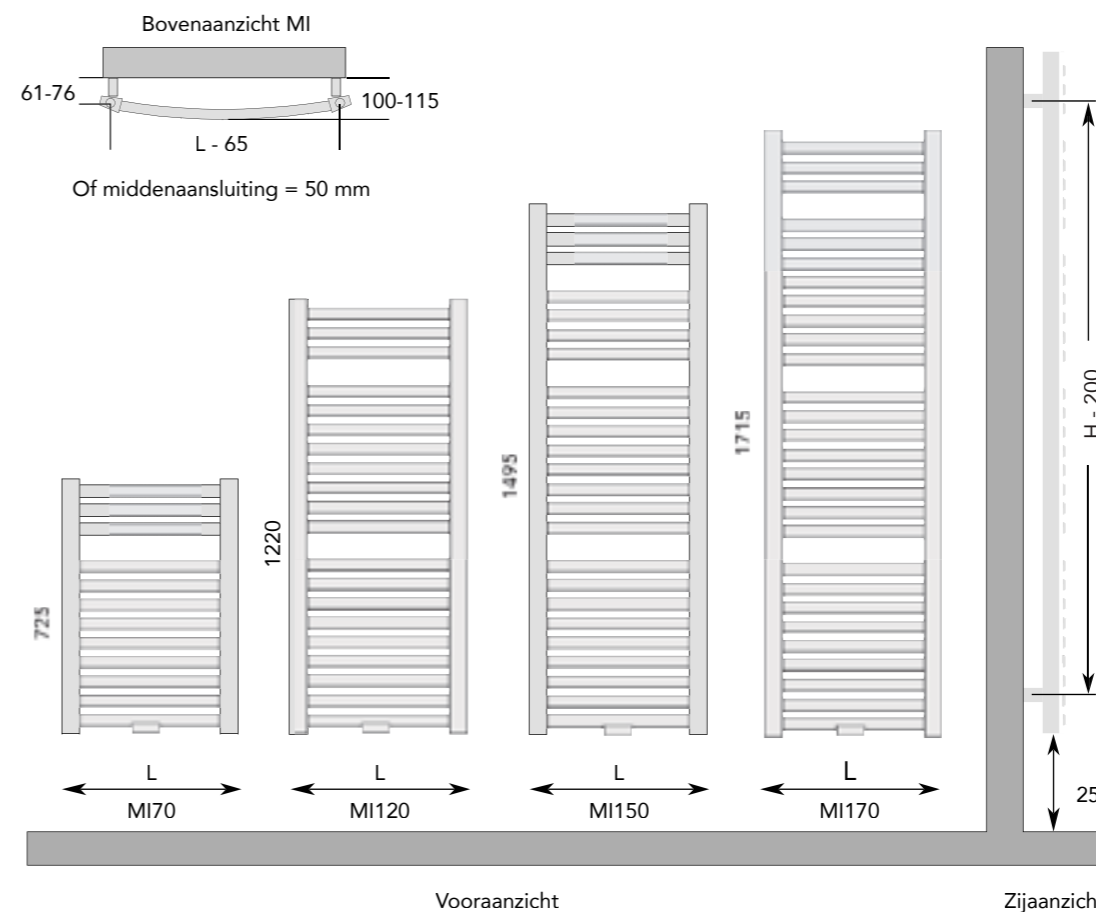

## RONDO LUX

De RONDO LUX is, zoals de naam al doet vermoeden, een luxe badkamerradiator. Met zijn rechte ronde elementen is er voldoende ruimte om handdoeken te verwarmen. De RONDO LUX is opgebouwd uit twee verticale D-vormige collectorbuizen met daartussen rechte ronde horizontale buizen. Indien de 50mm onderaansluiting niet wordt gebruikt dan geeft het onderste element minder warmte af dan de overige elementen. De ophanging is in de kleur van de radiator en wordt samen met het ontluichtingsventiel meegeleverd. De radiator wordt na een grondige roestwerende voorbehandeling voorzien van een poeder-epoxylaag.



Radiator RL150.60  
Kleur RAL8025  
Aansluitset Minimalist

## SPECIFICATIES RONDO LUX

TYPE	HOOGTE in mm.	LENGTE in mm.	AFGIFTE 55/45/20°C	AFGIFTE 75/65/20°C	PRIJS [S] WIT	PRIJS [K] KLEUR
RL80.45	770	457	179 W.	335 W.	391,47	469,76
RL80.50	770	507	197 W.	370 W.	396,35	475,62
RL80.55	770	557	227 W.	425 W.	409,45	491,35
RL80.60	770	607	239 W.	449 W.	421,71	506,06
RL80.75	770	757	292 W.	548 W.	443,77	532,52
RL80.100	770	1007	393 W.	738 W.	484,64	581,57
RL120.45	1210	457	289 W.	543 W.	481,73	578,08
RL120.50	1210	507	319 W.	599 W.	493,82	592,57
RL120.55	1210	557	362 W.	680 W.	507,51	609,01
RL120.60	1210	607	383 W.	719 W.	520,41	624,49 *
RL120.75	1210	757	472 W.	886 W.	542,14	650,57
RL150.50	1490	507	385 W.	723 W.	538,15	645,79 *
RL150.60	1490	607	462 W.	866 W.	567,95	681,56 *
RL150.75	1490	757	568 W.	1066 W.	597,83	717,40
RL180.45	1810	457	446 W.	837 W.	658,14	789,77
RL180.50	1810	507	472 W.	885 W.	679,58	815,50
RL180.55	1810	557	531 W.	997 W.	696,29	835,54
RL180.60	1810	607	562 W.	1054 W.	717,68	861,22 *
RL180.75	1810	757	700 W.	1313 W.	743,10	891,72

### VOORRAAD

\* Kleur Soft Zwart

### OPGEVEN BIJ BESTELLING:

S = Standaard Wit

K = Overige kleuren, zie kleurenwaaier of kleurkaart

Vak:  

### ACCESSOIRES?

Zie pagina 206 - 213  
ACCKNOP01  
ACCREK01

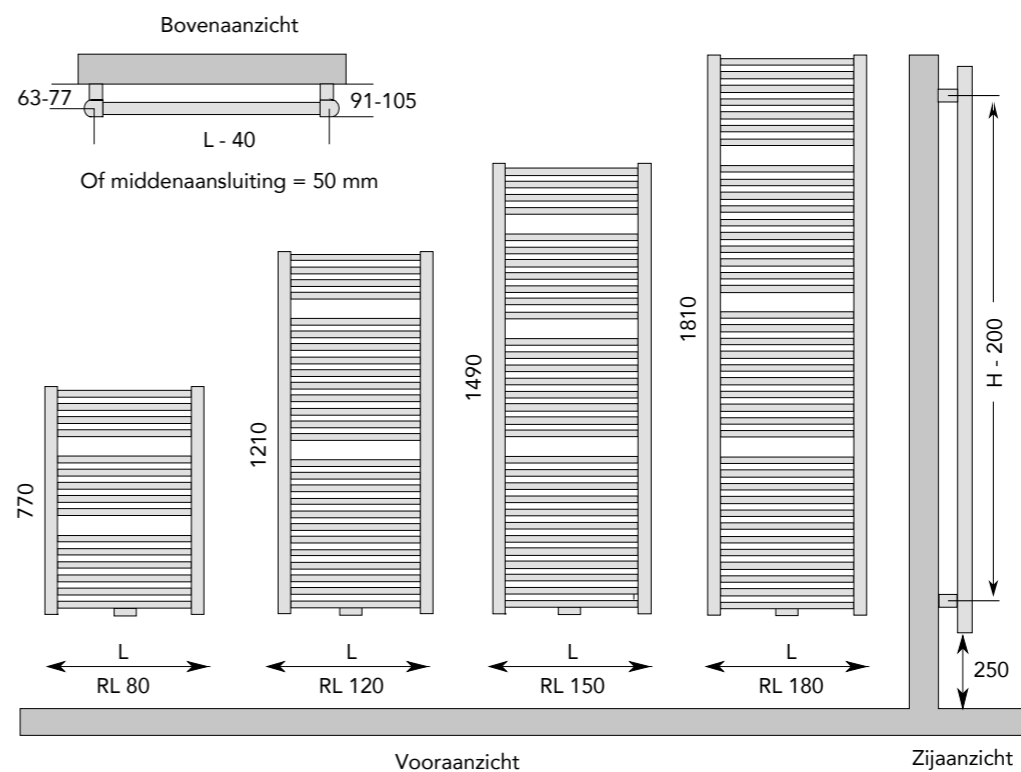

Standaard aansluiting:

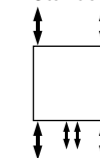

**LET OP!**  
Bij bovenaansluiting is een stijgbuis noodzakelijk € 35,00

Maximale werkdruk: 10 bar  
Exponent n: 1,21

## BOLOGNA

De BOLOGNA geeft elke badkamer een prachtige uitstraling en biedt veel voordelen voor het dagelijks gebruik. Ideaal om handdoeken te verwarmen. Naast een enkele uitvoering is de BOLOGNA ook leverbaar in een dubbele uitvoering, die goed is voor een extra hoge capaciteit. De BOLOGNA is opgebouwd uit twee verticale ronde collectorbuizen, waarop rechte horizontale elementen zijn aangebracht. Deze rechte horizontale elementen hebben een diameter van 25mm. Het ophangmateriaal is in de kleur van de radiator en wordt samen met de ontluchting meegeleverd. De radiator wordt na een grondige roestwerende voorbehandeling voorzien van een poeder-epoxylaag.

## SPECIFICATIES BOLOGNA

TYPE	HOOGTE in mm.	LENGTE in mm.	AFGIFTE 55/45/20°C	AFGIFTE 75/65/20°C	PRIJS [S] WIT	PRIJS [K] KLEUR
------	------------------	------------------	-----------------------	-----------------------	------------------	--------------------

### ENKELE UITVOERING:

BL80.50	800	500	250 W.	455 W.	384,43	461,29
BL80.60	800	600	298 W.	541 W.	408,54	490,27

BL120.40	1160	400	288 W.	524 W.	489,86	587,81
BL120.50	1160	500	356 W.	648 W.	510,26	612,30
BL120.60	1160	600	424 W.	771 W.	543,00	651,61
BL120.80	1160	800	558 W.	1014 W.	630,93	757,10

BL150.40	1520	400	371 W.	674 W.	590,79	708,94
BL150.50	1520	500	458 W.	833 W.	615,41	738,50
BL150.60	1520	600	546 W.	992 W.	653,34	783,98
BL150.80	1520	800	717 W.	1304 W.	741,25	889,50

BL190.40	1880	400	458 W.	833 W.	660,30	792,36
BL190.50	1880	500	557 W.	1012 W.	687,81	825,36
BL190.60	1880	600	662 W.	1203 W.	742,98	891,54
BL190.80	1880	800	871 W.	1583 W.	867,08	1.040,48

### DUBBELE UITVOERING:

BL80.50-2	800	500	378 W.	701 W.	705,75	846,93
BL80.60-2	800	600	453 W.	840 W.	776,74	932,09

BL120.40-2	1160	400	420 W.	780 W.	940,35	1.128,43
BL120.50-2	1160	500	524 W.	972 W.	979,54	1.175,44
BL120.60-2	1160	600	628 W.	1166 W.	1.076,88	1.292,26
BL120.80-2	1160	800	837 W.	1552 W.	1.186,40	1.423,67

BL150.40-2	1520	400	539 W.	999 W.	1.031,88	1.238,24
BL150.50-2	1520	500	672 W.	1246 W.	1.074,85	1.289,83
BL150.60-2	1520	600	806 W.	1495 W.	1.184,36	1.421,25
BL150.80-2	1520	800	1073 W.	1991 W.	1.277,65	1.533,17

BL190.40-2	1880	400	637 W.	1182 W.	1.226,56	1.471,85
BL190.50-2	1880	500	796 W.	1477 W.	1.277,65	1.533,17
BL190.60-2	1880	600	954 W.	1771 W.	1.405,41	1.686,51
BL190.80-2	1880	800	1272 W.	2359 W.	1.547,38	1.856,87

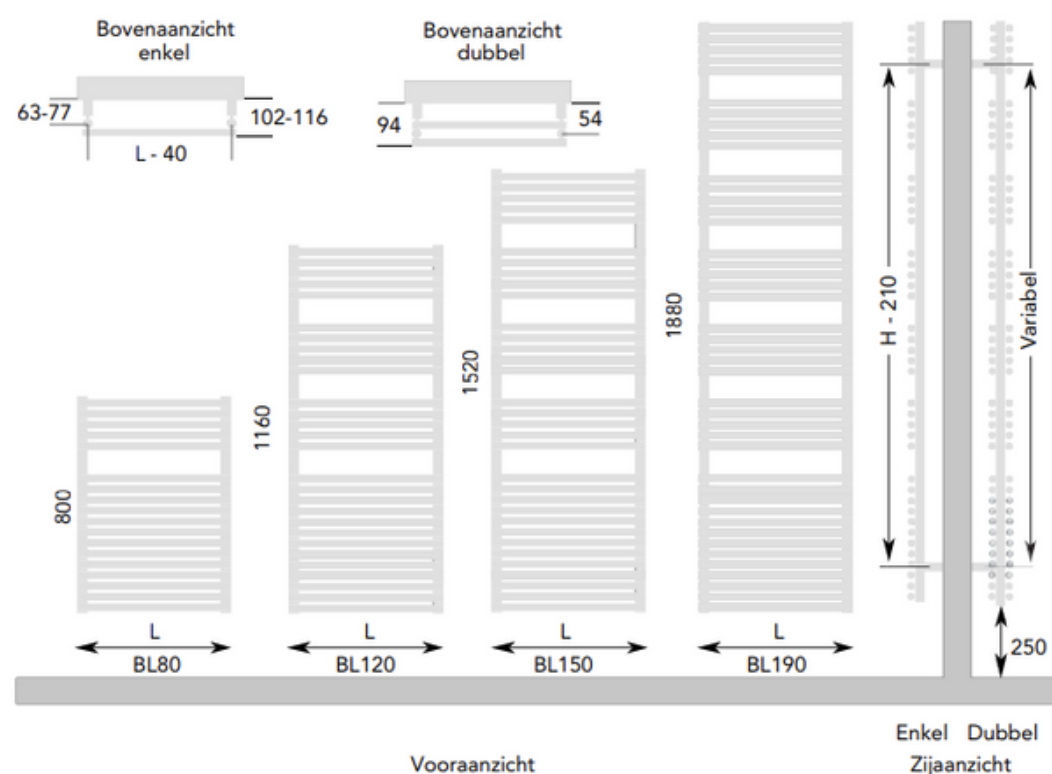

### OPGEVEN BIJ BESTELLING:

S = Standaard Wit

K = Overige kleuren, zie kleurenwaaier of kleurkaart

Vak:

### ACCESSOIRES?

Zie pagina 206 - 213  
ACCKNOP01  
ACCREK01

Standaard aansluiting: Optie: (opgeven bij bestelling)

68/86 99 + €75,-

Indien de radiator aan de bovenzijde dient te worden aangesloten, kan de radiator worden omgedraaid. Het aanzien van de radiator zal hierdoor veranderen.

### LET OP!

Bij bovenaansluiting is een stijgbuis noodzakelijk € 35,00

Maximale werkdruk: 10 bar  
Exponent n: 1,19



Radiator BL150.50S  
Kleur Sanitairwit



## COBRA

De verwarmingsbuizen van de COBRA slingeren sierlijk omhoog als een slang en daar dankt deze designradiator dan ook zijn naam aan. De COBRA heeft een unieke uitstraling en biedt voordelen voor het dagelijks gebruik. Handdoeken zijn eenvoudig over de elementen te schuiven en worden daardoor snel verwarmd. De COBRA is zodanig ontworpen dat hij maar één collectorbuis heeft. Voor deze radiator zijn twee verschillende uitvoeringen mogelijk: met de collectorbuis links of rechts. De COBRA is uitsluitend van onderen aan te sluiten. De ontluchting bevindt zich onder de verchroomde afdekknop aan de bovenzijde van de radiator. Het ophangmateriaal is in de kleur van de radiator en wordt samen met de ontluchting meegeleverd. De radiator wordt na een grondige roestwerende voorbehandeling voorzien van een poeder-epoxylaag.

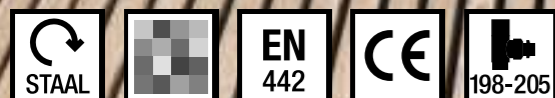

Radiator CO140.60  
 Kleur Sahara  
 Aansluitset Minimalist

## SPECIFICATIES COBRA

TYPE	HOOGTE in mm.	LENGTE in mm.	AFGIFTE 55/45/20°C	AFGIFTE 75/65/20°C	PRIJS [S] WIT	PRIJS [K] KLEUR
------	------------------	------------------	-----------------------	-----------------------	------------------	--------------------

### UITVOERING MET COLLECTORBUIS AAN DE RECHTERZIJDE:

CO110.40R	1141	400	191 W.	380 W.	751,21	901,44
CO110.50R	1141	500	226 W.	450 W.	763,43	916,12
CO110.60R	1141	600	268 W.	517 W.	773,20	927,85

CO140.40R	1421	400	234 W.	462 W.	795,23	954,28
CO140.50R	1421	500	278 W.	547 W.	809,92	971,90
CO140.60R	1421	600	319 W.	628 W.	822,29	986,75

CO180.40R	1841	400	296 W.	590 W.	885,76	1.062,91
CO180.50R	1841	500	356 W.	700 W.	902,90	1.083,48
CO180.60R	1841	600	414 W.	804 W.	922,48	1.106,97

### UITVOERING MET COLLECTORBUIS AAN DE LINKERZIJDE:

CO110.40L	1141	400	191 W.	380 W.	751,21	901,44
CO110.50L	1141	500	226 W.	450 W.	763,43	916,12
CO110.60L	1141	600	268 W.	517 W.	773,20	927,85

CO140.40L	1421	400	234 W.	462 W.	795,23	954,28
CO140.50L	1421	500	278 W.	547 W.	809,92	971,90
CO140.60L	1421	600	319 W.	628 W.	822,29	986,75

CO180.40L	1841	400	296 W.	590 W.	885,76	1.062,91
CO180.50L	1841	500	356 W.	700 W.	902,90	1.083,48
CO180.60L	1841	600	414 W.	804 W.	922,48	1.106,97

### OPGEVEN BIJ BESTELLING:

S = Standaard Wit

K = Overige kleuren,  
zie kleurenwaaier  
of kleurkaart

Vak:

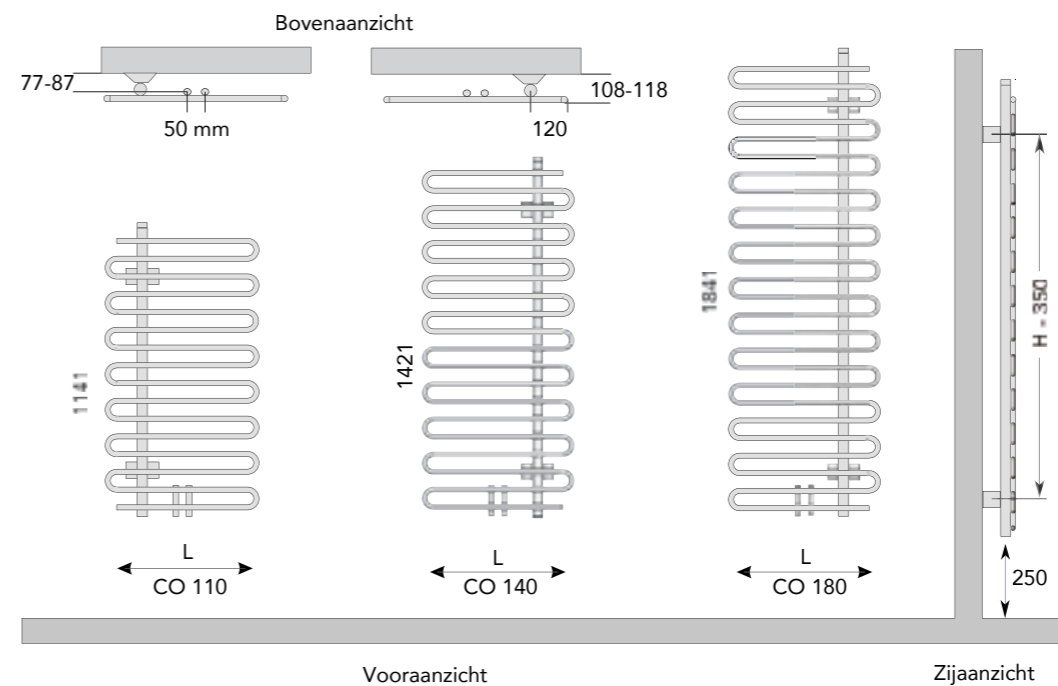

Standaard aansluiting:

Collectorbuis links  
of rechts

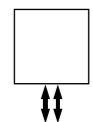

Maximale werkdruk: 10 bar  
 Exponent n: 1,31



## NERA +

De NERA + is een fraaie, strakke radiator speciaal behandeld voor gebruik in vochtige ruimtes. Voordat de radiator wordt gelakt, ondergaat deze een galvaniseerbehandeling. Daarbij wordt de NERA + voorzien van een extra coating, ter bescherming van roestvorming. Dé perfecte radiator voor de badkamer. Door deze behandeling kan de lakafwerking ruwer zijn. De NERA + is opgebouwd uit twee verticale ronde collectorbuizen met een diameter van 40mm. De horizontale buizen hebben een diameter van 20mm. Het ophangmateriaal is van kunststof en wordt samen met de ontluchting meegeleverd. Als de radiator wit is dan zijn de consoles wit. Als de radiator zwart is dan zijn de consoles zwart. Bij overige kleuren zijn de consoles verchroomd.

## SPECIFICATIES NERA +

TYPE	HOOGTE in mm.	LENGTE in mm.	AFGIFTE 55/45/20°C	AFGIFTE 75/65/20°C	PRIJS [S] WIT	PRIJS [K] KLEUR
NEZ120.45	1130	450	257 W.	478 W.	<b>526,12</b>	631,35
NEZ120.60	1130	600	329 W.	611 W.	<b>530,74</b>	<b>636,89 *</b>
NEZ150.45	1480	450	333 W.	618 W.	<b>578,02</b>	<b>693,63 *</b>
NEZ150.60	1480	600	425 W.	790 W.	<b>613,59</b>	<b>736,31 *</b>
NEZ180.45	1850	450	429 W.	796 W.	<b>691,59</b>	829,92
NEZ180.60	1850	600	549 W.	1019 W.	<b>742,41</b>	<b>890,89 *</b>

### VOORRAAD

\* Kleur Soft Zwart

### OPGEVEN BIJ BESTELLING:

S = Standaard Wit

K = Overige kleuren, zie kleurenwaaier of kleurkaart

Vak:  

### ACCESSOIRES?

Zie pagina 206 - 213  
ACCKNOP01  
ACCRESK01

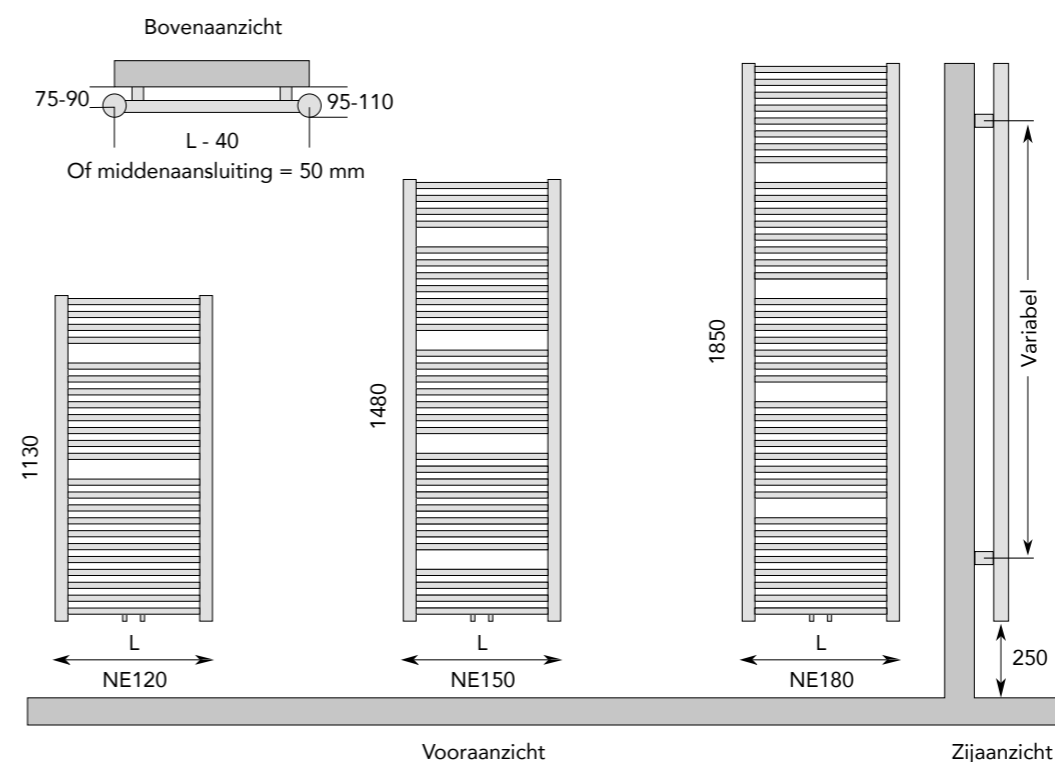

Standaard aansluiting:

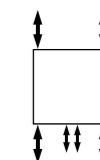

**LET OP!**  
Bij bovenaansluiting is een stijgbuis noodzakelijk € 35,00

Maximale werkdruk: 10 bar  
Exponent n: 1,27



Radiator NEZ150.60 KM  
Kleur Soft Zandgrijs  
Aansluitset Twin Valve



## CALDA

De CALDA badkamerradiator heeft een robuuste uitstraling en is opgebouwd uit twee verticale D-vormige collectorbuizen met daartussen rechte ovale horizontale buizen. De CALDA is leverbaar in drie hoogtematen en twee breedtematen. De CALDA is een kwalitatief hoogwaardige radiator die aantrekkelijk geprijsd is. Gemakkelijk te combineren met verschillende soorten aansluitsets en diverse accessoires. Standaard is de radiator voorzien van een 50mm onderaansluiting. Indien de 50mm onderaansluiting niet wordt gebruikt, geeft het onderste element minder warmte af dan de overige elementen. Het ophangmateriaal is van kunststof en wordt samen met de ontluchting meegeleverd. Bij witte radiatoren zijn de consoles ook wit. Bij de antraciet metallic radiatoren zijn de consoles verchromd. De radiator wordt na een grondige roestwerende voorbehandeling voorzien van een poeder-epoxylaag.

## SPECIFICATIES CALDA

TYPE	HOOGTE in mm.	LENGTE in mm.	AFGIFTE 55/45/20°C	AFGIFTE 75/65/20°C	PRIJS [S] WIT	PRIJS [SF3] Antraciet Met.
CA120.45	1264	450	307 W.	573 W.	398,74	478,48
CA120.60	1264	600	389 W.	727 W.	420,67	504,81
CA150.45	1480	450	362 W.	676 W.	468,57	562,29
CA150.60	1480	600	460 W.	858 W.	490,44	588,52
CA180.45	1850	450	460 W.	858 W.	498,44	598,14
CA180.60	1850	600	583 W.	1088 W.	518,35	622,02

VOORRAAD

### OPGEVEN BIJ BESTELLING:

S = Standaard Wit

SF3 = Antraciet Metallic

### ACCESSOIRES?

Zie pagina 206 - 213

ACCKNOP01

ACCREK01

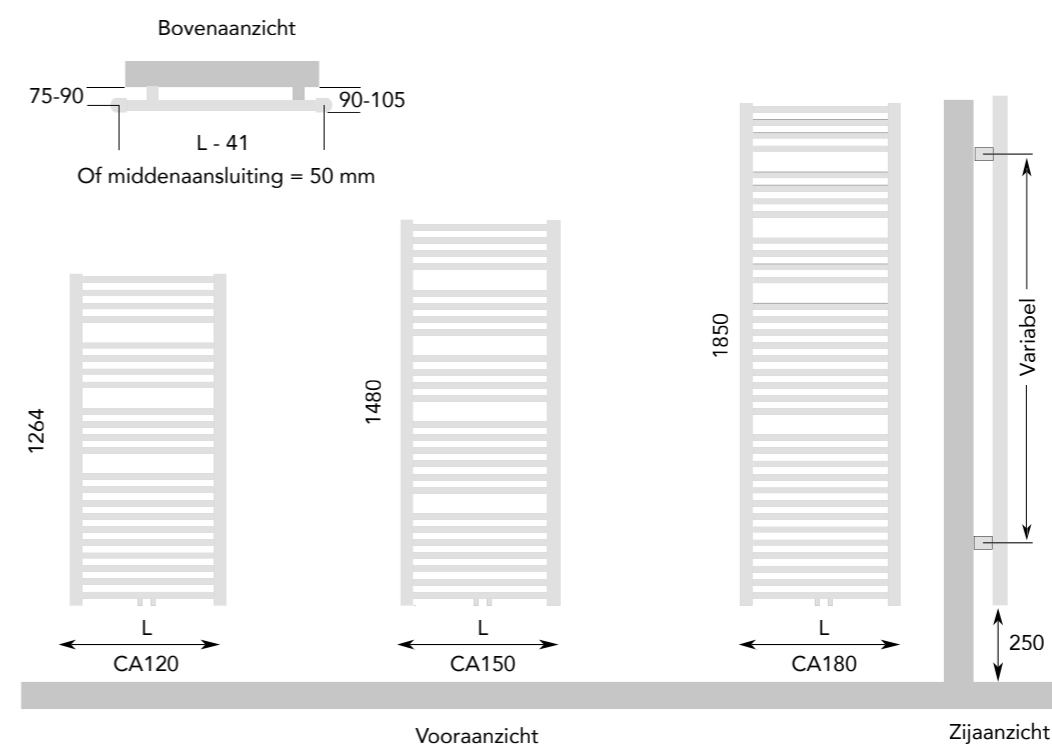

Standaard aansluiting:

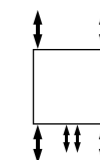

**LET OP!**

Bij bovenaansluiting is een stijgbuis noodzakelijk € 35,00

Maximale werkdruk: 10 bar  
 Exponent n: 1,30



Radiator CA150.60SF3M  
 Kleur Antraciet Metallic  
 Aansluitset Twin Valve



## NERA

De NERA is een fraaie, strakke radiator opgebouwd uit twee verticale ronde collectorbuizen met een diameter van 40mm. Tussen de collectorbuizen zitten rechte horizontale buizen. De horizontale buizen hebben een diameter van 20mm. De NERA is een kwalitatief hoogwaardige radiator die aantrekkelijk geprijsd is. Gemakkelijk te combineren met verschillende soorten aansluitsets en diverse accessoires. Standaard is de NERA voorzien van een 50mm onderaansluiting. Indien de 50mm onderaansluiting niet wordt gebruikt, geeft het onderste element minder warmte af dan de overige elementen. Het ophangmateriaal is van kunststof en wordt samen met de ontluchting meegeleverd. Als de radiator wit is dan zijn de consoles wit. Als de radiator zwart is dan zijn de consoles zwart. Bij overige kleuren zijn de consoles verchromd. De radiator wordt na een grondige roestwerende voorbehandeling voorzien van een poeder-epoxylaag.

## SPECIFICATIES NERA

TYPE	HOOGTE in mm.	LENGTE in mm.	AFGIFTE 55/45/20°C	AFGIFTE 75/65/20°C	PRIJS [S] WIT	PRIJS [K] KLEUR
NE120.45	1130	450	257 W.	478 W.	399,24	479,09
NE120.60	1130	600	329 W.	611 W.	424,74	509,70
NE150.45	1480	450	333 W.	618 W.	467,22	560,66
NE150.60	1480	600	425 W.	790 W.	501,18	601,41
NE180.45	1850	450	429 W.	796 W.	560,64	672,76
NE180.60	1850	600	549 W.	1019 W.	611,61	733,95

VOORRAAD

### OPGEVEN BIJ BESTELLING:

S = Standaard Wit

K = Overige kleuren, zie kleurenwaaier of kleurkaart

Vak:  

### ACCESSOIRES?

Zie pagina 206 - 213  
ACCKNOP01  
ACCREK01

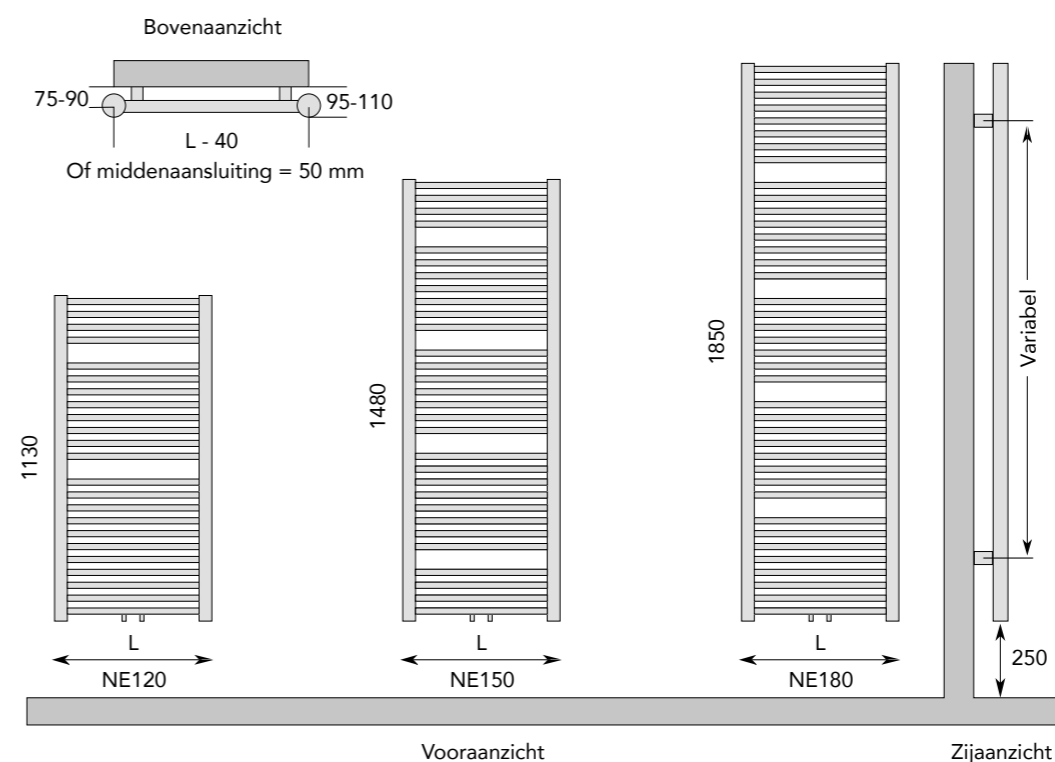

Standaard aansluiting:

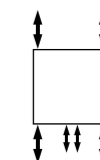

**LET OP!**

Bij bovenaansluiting is een stijgbuis noodzakelijk € 35,00

Maximale werkdruk: 10 bar  
Exponent n: 1,27



Radiator NE150.60DRS1M  
Kleur DRS1  
Aansluitset Twin Valve



## ROBINA

De ROBINA heeft twee verticale vierkante collectorbuizen met daartussen rechte, ronde buizen. Het ophangmateriaal is van kunststof en wordt samen met de ontluchting meegeleverd. De radiator wordt na een grondige roestwerende voorbehandeling voorzien van een poeder-epoxylaag.



Radiator RB120.60S  
 Kleur Sanitairwit  
 Aansluitset Cylinder

## SPECIFICATIES ROBINA

TYPE	HOOGTE in mm.	LENGTE in mm.	AFGIFTE 55/45/20°C	AFGIFTE 75/65/20°C	PRIJS [S] WIT
RB70.60	730	600	218 W.	409 W.	<b>277,37</b>
RB120.60	1210	600	350 W.	656 W.	<b>354,34</b>
RB150.60	1490	600	422 W.	791 W.	<b>381,87</b>
RB170.60	1690	600	475 W.	892 W.	<b>409,35</b>
RB180.60	1810	600	513 W.	963 W.	<b>435,28</b>

**VOORRAAD**

**ACCESSOIRES?**  
 Zie pagina 206 - 213  
 ACCKNOP01  
 ACCREK01

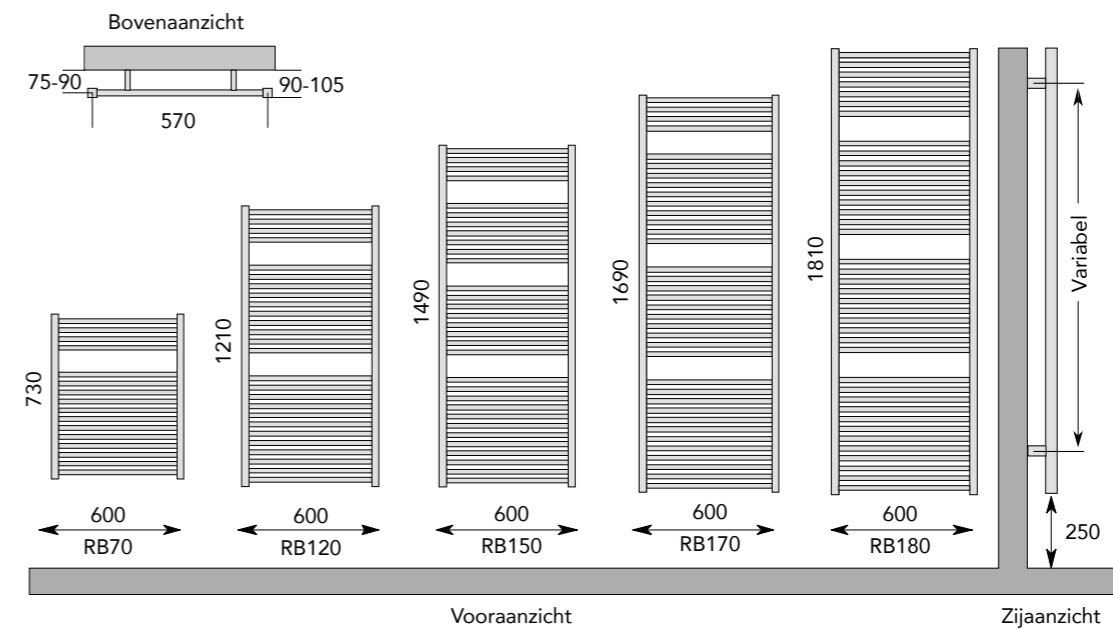

Standaard aansluiting:

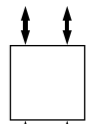

**LET OP!**  
 Bij bovenaansluiting is een stijgbuis noodzakelijk € 35,00

Maximale werkdruk: 10 bar  
 Exponent n: 1,24

# #Aansluitsets radiatoren



## AANSLUITSETS

Instamat heeft verschillende complete aansluitsets in het assortiment voor designradiatoren. Van standaard tot luxe, geschikt voor elke interieurstijl. Van de aansluitsets zijn diverse modellen leverbaar, zowel handbediend of thermostatisch als haaks of recht. Een set bestaat uit een radiatorafsluiter en een retourafsluiter. Standaard is een aansluitset voorzien van 15mm knelkoppelingen voor een koperen buis, knelkoppelingen voor een multilayer buis 16x2mm en 1/2" radiatoraansluitingen. Ook kan er een set knelkoppelingen besteld worden voor andere maten multilayer buis. Daarnaast bestaat het assortiment uit twee verschillende setjes met verchroomde afdekrozetten en buizen voor een mooie afwerking vanaf de aansluitset tot aan de wand of vloer.

## HANDBEDIENDE AANSLUITSETS: CONDITIEGROEP DESIGN

TYPE	OMSCHRIJVING	SETPRIJS
CY.HA	 <p>Haakse aansluitset <b>CYLINDER</b> in verchroomde uitvoering bestaande uit:</p> <ul style="list-style-type: none"> <li>- 1 handbediende radiatorafsluiter</li> <li>- 1 retourafsluiter</li> <li>- 2 x 2 sets knelkoppelingen voor 15mm koper en 16x2mm multilayer</li> </ul>	€ 119,00
CY.RE	 <p>Rechte aansluitset <b>CYLINDER</b> in verchroomde uitvoering bestaande uit:</p> <ul style="list-style-type: none"> <li>- 1 handbediende radiatorafsluiter</li> <li>- 1 retourafsluiter</li> <li>- 2 x 2 sets knelkoppelingen voor 15mm koper en 16x2mm multilayer</li> </ul>	€ 119,00
CM.HA	 <p>Haakse aansluitset <b>CYLINDER</b> met geborsteld RVS-look, bestaande uit:</p> <ul style="list-style-type: none"> <li>- 1 handbediende radiatorafsluiter</li> <li>- 1 retourafsluiter</li> <li>- 2 x 2 sets knelkoppelingen voor 15mm koper en 16x2mm multilayer</li> </ul>	€ 151,00
CM.RE	 <p>Rechte aansluitset <b>CYLINDER</b> met geborsteld RVS-look, bestaande uit:</p> <ul style="list-style-type: none"> <li>- 1 handbediende radiatorafsluiter</li> <li>- 1 retourafsluiter</li> <li>- 2 x 2 sets knelkoppelingen voor 15mm koper en 16x2mm multilayer</li> </ul>	€ 151,00
CB.HA	 <p>Haakse aansluitset <b>CYLINDER</b> mat zwart gelakt, bestaande uit:</p> <ul style="list-style-type: none"> <li>- 1 handbediende radiatorafsluiter</li> <li>- 1 retourafsluiter</li> <li>- 2 x 2 sets knelkoppelingen voor 15mm koper en 16x2mm multilayer</li> </ul>	€ 162,00
CB.RE	 <p>Rechte aansluitset <b>CYLINDER</b> mat zwart gelakt, bestaande uit:</p> <ul style="list-style-type: none"> <li>- 1 handbediende radiatorafsluiter</li> <li>- 1 retourafsluiter</li> <li>- 2 x 2 sets knelkoppelingen voor 15mm koper en 16x2mm multilayer</li> </ul>	€ 162,00

**HANDBEDIENDE AANSLUITSETS: CONDITIEGROEP DESIGN**

TYPE	OMSCHRIJVING	SETPRIJS
CW.HA	 <p>Haakse aansluitset <b>CYLINDER</b> mat wit gelakt, bestaande uit:</p> <ul style="list-style-type: none"> <li>- 1 handbediende radiatorafsluiter</li> <li>- 1 retourafsluiter</li> <li>- 2 x 2 sets knelkoppelingen voor 15mm koper en 16x2mm multilayer</li> </ul>	€ 162,00
CW.RE	 <p>Rechte aansluitset <b>CYLINDER</b> mat wit gelakt, bestaande uit:</p> <ul style="list-style-type: none"> <li>- 1 handbediende radiatorafsluiter</li> <li>- 1 retourafsluiter</li> <li>- 2 x 2 sets knelkoppelingen voor 15mm koper en 16x2mm multilayer</li> </ul>	€ 162,00
MN.HA	 <p>Haakse aansluitset <b>MINIMALIST</b> in verchromde uitvoering bestaande uit:</p> <ul style="list-style-type: none"> <li>- 1 handbediende radiatorafsluiter</li> <li>- 1 retourafsluiter</li> <li>- 2 x 2 sets knelkoppelingen voor 15mm koper en 16x2mm multilayer</li> </ul>	€ 162,00
MN.RE	 <p>Rechte aansluitset <b>MINIMALIST</b> in verchromde uitvoering bestaande uit:</p> <ul style="list-style-type: none"> <li>- 1 handbediende radiatorafsluiter</li> <li>- 1 retourafsluiter</li> <li>- 2 x 2 sets knelkoppelingen voor 15mm koper en 16x2mm multilayer</li> </ul>	€ 162,00
SM.HA	 <p>Haakse aansluitset <b>SMART</b> in verchromde uitvoering bestaande uit:</p> <ul style="list-style-type: none"> <li>- 1 handbediende radiatorafsluiter</li> <li>- 1 retourafsluiter</li> <li>- 2 x 2 sets knelkoppelingen voor 15mm koper en 16x2mm multilayer</li> </ul>	€ 97,00
SM.RE	 <p>Rechte aansluitset <b>SMART</b> in verchromde uitvoering bestaande uit:</p> <ul style="list-style-type: none"> <li>- 1 handbediende radiatorafsluiter</li> <li>- 1 retourafsluiter</li> <li>- 2 x 2 sets knelkoppelingen voor 15mm koper en 16x2mm multilayer</li> </ul>	€ 97,00

**HANDBEDIENDE AANSLUITSETS: CONDITIEGROEP DESIGN**







TYPE	OMSCHRIJVING	SETPRIJS
TL.HA	 <p>Haaks aansluitblok <b>TWIN VALVE LIGHT</b> in verchromde uitvoering met 50mm aansluitmaat, aanvoer zit aan de rechterzijde, zonder bypass, met knelkoppelingen voor 15mm koper en 16x2 multilayer.</p>	€ 119,00
TL.RE	 <p>Recht handbediend aansluitblok <b>TWIN VALVE LIGHT</b> in verchromde uitvoering met 50mm aansluitmaat, aanvoer zit aan de rechterzijde, zonder bypass, met knelkoppelingen voor 15mm koper en 16x2 multilayer.</p>	€ 119,00

**VOORRAAD**

**THERMOSTATISCHE AANSLUITSETS: CONDITIEGROEP DESIGN**

TYPE	OMSCHRIJVING	SETPRIJS
AS.HA	 <p>Standaard haakse aansluitset (messing/vernikkeld) bestaande uit:</p> <ul style="list-style-type: none"> <li>- 1 radiatorafsluiter met witte thermostaatkop</li> <li>- 1 retourafsluiter</li> <li>- 2 x 2 sets knelkoppelingen voor 15mm koper en 16x2mm multilayer</li> </ul>	€ 70,00
AS.RE	 <p>Standaard rechte aansluitset (messing/vernikkeld) bestaande uit:</p> <ul style="list-style-type: none"> <li>- 1 radiatorafsluiter met witte thermostaatkop</li> <li>- 1 retourafsluiter</li> <li>- 2 x 2 sets knelkoppelingen voor 15mm koper en 16x2mm multilayer</li> </ul>	€ 70,00
AS.HV	 <p>Standaard haaksverkeerde aansluitset (messing/vernikkeld) bestaande uit:</p> <ul style="list-style-type: none"> <li>- 1 radiatorafsluiter met witte thermostaatkop</li> <li>- 1 retourafsluiter</li> <li>- 2 x 2 sets knelkoppelingen voor 15mm koper en 16x2mm multilayer</li> </ul>	€ 70,00
3DT.LI	 <p>Haakse aansluitset <b>3D</b> in verchromde uitvoering, <b>AANVOER LINKS</b>, bestaande uit:</p> <ul style="list-style-type: none"> <li>- 1 radiatorafsluiter met verchromde thermostaatkop</li> <li>- 1 retourafsluiter</li> <li>- 2 x 2 sets knelkoppelingen voor 15mm koper en 16x2mm multilayer</li> </ul>	€ 178,00
3DT.RE	 <p>Haakse aansluitset <b>3D</b> in verchromde uitvoering, <b>AANVOER RECHTS</b>, bestaande uit:</p> <ul style="list-style-type: none"> <li>- 1 radiatorafsluiter met verchromde thermostaatkop</li> <li>- 1 retourafsluiter</li> <li>- 2 x 2 sets knelkoppelingen voor 15mm koper en 16x2mm multilayer</li> </ul>	€ 178,00
TH.HA	 <p>Haakse aansluitset in verchromde uitvoering bestaande uit:</p> <ul style="list-style-type: none"> <li>- 1 radiatorafsluiter met verchromde thermostaatkop</li> <li>- 1 retourafsluiter</li> <li>- 2 x 2 sets knelkoppelingen voor 15mm koper en 16x2mm multilayer</li> </ul>	€ 167,00

**THERMOSTATISCHE AANSLUITSETS: CONDITIEGROEP DESIGN**

TYPE	OMSCHRIJVING	SETPRIJS
TH.RE	 <p>Rechte aansluitset in verchromde uitvoering bestaande uit:</p> <ul style="list-style-type: none"> <li>- 1 radiatorafsluiter met verchromde thermostaatkop</li> <li>- 1 retourafsluiter</li> <li>- 2 x 2 sets knelkoppelingen voor 15mm koper en 16x2mm multilayer</li> </ul>	€ 167,00
TW.HA	 <p>Haaks aansluitblok <b>TWIN VALVE</b> in verchromde uitvoering met 50mm aansluitmaat, aanvoer zit aan de rechterzijde, inclusief thermostaatkop en knelkoppelingen voor 15mm koper en 16x2mm multilayer. <b>MET BYPASS.</b></p>	€ 167,00
TW.RE	 <p>Recht aansluitblok <b>TWIN VALVE</b> in verchromde uitvoering met 50mm aansluitmaat, aanvoer zit aan de rechterzijde, inclusief thermostaatkop en knelkoppelingen voor 15mm koper en 16x2mm multilayer. <b>MET BYPASS.</b></p>	€ 167,00
TW.HA01	 <p>Haaks aansluitblok <b>TWIN VALVE</b> in verchromde uitvoering met 50mm aansluitmaat, aanvoer zit aan de rechterzijde, inclusief thermostaatkop en knelkoppelingen voor 15mm koper en 16x2mm multilayer. <b>ZONDER BYPASS.</b></p>	€ 162,00
TW.HA02	 <p>Haaks aansluitblok <b>TWIN VALVE</b> in verchromde uitvoering met 50mm aansluitmaat, aanvoer zit aan de linkerzijde, inclusief thermostaatkop en knelkoppelingen voor 15mm koper en 16x2mm multilayer. <b>ZONDER BYPASS.</b></p>	€ 162,00
TW.RE01	 <p>Recht aansluitblok <b>TWIN VALVE</b> in verchromde uitvoering met 50mm aansluitmaat, aanvoer zit aan de rechterzijde, inclusief thermostaatkop en knelkoppelingen voor 15mm koper en 16x2mm multilayer. <b>ZONDER BYPASS.</b></p>	€ 162,00



**THERMOSTATISCHE AANSLUITSETS: CONDITIEGROEP DESIGN**

TYPE	OMSCHRIJVING	SETPRIJS
TW.HA/RVS	 <p>Haaks aansluitblok <b>TWIN VALVE</b> met geborsteld RVS-look met 50mm aansluitmaat, aanvoer zit aan de rechterzijde, inclusief thermostaatkop en knelkoppelingen voor 15mm koper en 16x2mm multilayer. <b>MET BYPASS.</b></p>	€ 216,00
TW.RE/RVS	 <p>Recht aansluitblok <b>TWIN VALVE</b> met geborsteld RVS-look met 50mm aansluitmaat, aanvoer zit aan de rechterzijde, inclusief thermostaatkop en knelkoppelingen voor 15mm koper en 16x2mm multilayer. <b>MET BYPASS.</b></p>	€ 216,00
TB.HA01	 <p>Haaks aansluitblok <b>TWIN VALVE</b> in mat zwarte uitvoering met 50mm aansluitmaat, aanvoer zit aan de rechterzijde, inclusief thermostaatkop en knelkoppelingen voor 15mm koper en 16x2mm multilayer. <b>ZONDER BYPASS.</b></p>	€ 200,00
TB.RE01	 <p>Recht aansluitblok <b>TWIN VALVE</b> in mat zwarte uitvoering met 50mm aansluitmaat, aanvoer zit aan de rechterzijde, inclusief thermostaatkop en knelkoppelingen voor 15mm koper en 16x2mm multilayer. <b>ZONDER BYPASS.</b></p>	€ 200,00
TWW.HA01	 <p>Haaks aansluitblok <b>TWIN VALVE</b> in mat witte uitvoering met 50mm aansluitmaat, aanvoer zit aan de rechterzijde, inclusief thermostaatkop en knelkoppelingen voor 15mm koper en 16x2mm multilayer. <b>ZONDER BYPASS.</b></p>	€ 200,00
TWW.RE01	 <p>Recht aansluitblok <b>TWIN VALVE</b> in mat witte uitvoering met 50mm aansluitmaat, aanvoer zit aan de rechterzijde, inclusief thermostaatkop en knelkoppelingen voor 15mm koper en 16x2mm multilayer. <b>ZONDER BYPASS.</b></p>	€ 200,00

**THERMOSTATISCHE AANSLUITSETS: CONDITIEGROEP DESIGN**

TYPE	OMSCHRIJVING	SETPRIJS
SW.01	 <p>Aansluitblok <b>SWITCH</b>, door verstelbare aansluitingen zowel haaks als recht te gebruiken, in verchromde uitvoering, met 50mm aansluitmaat, inclusief thermostaatkop en knelkoppelingen voor 15mm koper en 16x2mm multilayer. <b>ZONDER BYPASS.</b></p>	€ 200,00

**VOORRAAD**
**OVERIG:**

TYPE	OMSCHRIJVING	SETPRIJS
ROZET	 <p>Set losse verchromde rozetten en overbuizen (160mm), tot en met een buisdiameter van 16mm</p> <ul style="list-style-type: none"> <li>01 = chroom € 30,00</li> <li>02 = rvs-look € 51,50</li> <li>03 = mat zwart € 43,50</li> <li>04 = mat wit € 43,50</li> </ul>	
ROZET50	 <p>Set verchromde overbuizen (160mm) en een rozet voor 50mm aansluiting, tot en met een buisdiameter van 16mm</p> <ul style="list-style-type: none"> <li>01 = chroom € 46,00</li> <li>02 = rvs-look € 75,00</li> <li>03 = mat zwart € 65,00</li> <li>04 = mat wit € 65,00</li> </ul>	
KOP14 KOP16 KOP20	<p>Setje (2 st.) waterzijdige knelkoppelingen voor multilayer buis 14x2mm, 16x2mm of 20x2mm</p>	€ 19,00
COMBITOOL	 <p>Praktische sleutel om een puntstuk in de radiator te draaien. Met de andere kant kan het 1/2" schroefdraad worden schoongemaakt. Dit maakt de installatie van de radiator eenvoudiger.</p>	€ 27,00

**VOORRAAD**



# #Accessoires radiatoren

## ACCESSOIRES

De designradiator is een stijlvolle en tijdloze blikvanger in het interieur. Door toepassing van accessoires wordt de radiator bovendien extra functioneel. Accessoires kunnen worden gebruikt om bijvoorbeeld handdoeken of badjassen aan de radiator te bevestigen. Zodat er bij elke douchebeurt heerlijke droge en verwarmde handdoeken voorhanden zijn. Instamat heeft voor de verschillende designradiatoren een speciale accessoirelijn ontwikkeld dat bestaat uit handdoekrekken en -knoppen. Maar ook is er voor een aantal modellen een planchet of spiegel leverbaar. Bij de accessoires staat vermeld op welke designradiatoren ze toepasbaar zijn. Neem bij vragen hierover contact met ons op.



## HANDDOEKKNOPPEN: CONDITIEGROEP DESIGN

TYPE	OMSCHRIJVING	PRIJS
ACCKNOP01.001	Handdoekknop gemaakt van <b>GEBORSTELD RVS</b> . L=73mm Toe te passen op: Badia, Bologna, Calda, Emma, Inox, Milano, Nera, Nera Plus, Plein, RIM, Robina, Rondo Lux, Ravenna, PR Ledenradiator	€ 60,50
ACCKNOP01.002	Handdoekknop gemaakt van <b>GEPOLIJST RVS</b> . L=73mm Toe te passen op: Badia, Bologna, Calda, Emma, Inox, Milano, Nera, Nera Plus, Plein, RIM, Robina, Rondo Lux, Ravenna, PR Ledenradiator	€ 66,00
ACCKNOP02.001	Handdoekknop gemaakt van geborsteld RVS. L=35mm Toe te passen op: Deco - Light, Paneel TH en TV	€ 117,50
ACCKNOP02.002	Knop voor handdoeken en kledinghangers. Gemaakt van geborsteld RVS. L=120mm Toe te passen op: Deco - Light, Paneel TH en TV	€ 135,00
ACCKNOP04.001	Set van 2 handdoekknoppen. Gemaakt van geborsteld RVS. Toe te passen op: Ponza, Quadro, Quadro Bath	€ 231,00

VOORRAAD

GEEN  
VOORRAAD



**HANDDOEKKNOPPEN: CONDITIEGROEP DESIGN**

TYPE	OMSCHRIJVING	PRIJS
ACCKNOP07.001	 Verchroomde handdoekknop Toe te passen op: Flaps, Volata	€ 143,00
ACCKNOP07.002	Handdoekknop in kleur. Kleur specificeren bij bestelling! Toe te passen op: Flaps, Volata	€ 176,00
ACCKNOP07.003	Vergulde handdoekknop Toe te passen op: Flaps, Volata	€ 275,00
ACCKNOP08.001	 Verchroomde handdoekknop. Eenvoudige montage door middel van magneet. Maximale belasting 2kg. L=57mm Toe te passen op: Deco - Light, Paneel TH en TV, Stretta, Tempo, Tonda, Treo	€ 82,50
ACCKNOP08.002	Handdoekknop, kleur Soft Zwart. Eenvoudige montage door middel van magneet. Maximale belasting 2kg. L=57mm Toe te passen op: Deco Light, TH en TV Paneel, Stretta, Tempo, Tonda, Treo	€ 92,50
ACCKNOP09.001	 Verchroomde handdoekknop voor de Serie T, type T2V	€ 143,00
ACCKNOP09.002	Handdoekknop in kleur voor de Serie T, type T2V. Kleur specificeren bij bestelling!	€ 176,00
ACCKNOP09.003	Vergulde handdoekknop voor de Serie T, type T2V	€ 275,00

**VOORRAAD**

 GEEN  
VOORRAAD

**HANDDOEKREKKEN: CONDITIEGROEP DESIGN**

TYPE	OMSCHRIJVING	PRIJS
ACCREK01.001	 Handdoekrek gemaakt van <b>GEBORSTELD</b> RVS. L=450mm Toe te passen op: Badia, Bologna, Calda, Inox Straight, Milano Recht, Nera, Nera Plus, Plein, PR Ledenradiator, Ravenna, RIM, Robina, Rondo Lux	€ 154,00
ACCREK01.002	Handdoekrek gemaakt van <b>GEPOLIJST</b> RVS. L=450mm Toe te passen op: Badia, Bologna, Calda, Inox Straight, Milano Recht, Nera, Nera Plus, Plein, PR Ledenradiator, Ravenna, RIM, Robina, Rondo Lux	€ 170,50
ACCREK02.001	 Handdoekrek gemaakt van geborsteld RVS. L=400mm Toe te passen op: Deco - Light, Paneel TH en TV (bij Paneel TV minimaal 7 elementen)	€ 225,00
ACCREK02.002	Handdoekrek gemaakt van geborsteld RVS. L=480mm Toe te passen op: Deco - Light, Paneel TH en TV (bij Paneel TV minimaal 8 elementen)	€ 230,00
ACCREK02.003	Handdoekrek gemaakt van geborsteld RVS. L=560mm Toe te passen op: Deco - Light, Paneel TH en TV (bij Paneel TV minimaal 9 elementen)	€ 235,00
ACCREK02.004	Handdoekrek gemaakt van geborsteld RVS. L=640mm Toe te passen op: Deco - Light, Paneel TH en TV (bij Paneel TV minimaal 10 elementen)	€ 240,00
ACCREK02.005	 Handdoekrek gemaakt van gehard glas met geborsteld RVS houders. L=400mm Toe te passen op: Deco - Light, Paneel TH en TV (bij Paneel TV minimaal 7 elementen)	€ 198,00
ACCREK02.006	Handdoekrek gemaakt van gehard glas met geborsteld RVS houders. L=400mm Toe te passen op: Deco - Light, Paneel TH en TV (bij Paneel TV minimaal 9 elementen)	€ 209,00

**VOORRAAD**

 GEEN  
VOORRAAD

HANDDOEKREKKEN: CONDITIEGROEP DESIGN

TYPE	OMSCHRIJVING	PRIJS
ACCREK03.001	Handdoekrek gemaakt van geborsteld RVS Toe te passen op: Stretta met lengte 470mm.	€ 275,00
ACCREK03.002	Handdoekrek gemaakt van geborsteld RVS Toe te passen op: Stretta met lengte 570mm.	€ 275,00
ACCREK03.003	Handdoekrek gemaakt van geborsteld RVS Toe te passen op: Stretta met lengte 670mm.	€ 275,00
ACCREK03.004	Handdoekrek gemaakt van gepolijst RVS Toe te passen op: Stretta met lengte 470mm.	€ 313,50
ACCREK03.005	Handdoekrek gemaakt van gepolijst RVS Toe te passen op: Stretta met lengte 570mm.	€ 313,50
ACCREK03.006	Handdoekrek gemaakt van gepolijst RVS Toe te passen op: Stretta met lengte 670mm.	€ 313,50
ACCREK04.001	Handdoekrek gemaakt van geborsteld RVS. L=342mm Toe te passen op: Quadro (vanaf 14 elementen), Quadro Bath	€ 231,00
ACCREK04.002	Handdoekrek gemaakt van geborsteld RVS. L=414mm Toe te passen op: Quadro (vanaf 17 elementen), Quadro Bath	€ 242,00
ACCREK04.003	Handdoekrek gemaakt van geborsteld RVS. L=486mm Toe te passen op: Quadro (vanaf 20 elementen), Quadro Bath	€ 253,00

VOORRAAD

GEEN  
VOORRAAD

HANDDOEKREKKEN: CONDITIEGROEP DESIGN

TYPE	OMSCHRIJVING	PRIJS
ACCREK05.001	Verchroomd handdoekrek voor de Tempo-V enkele uitvoering met lengte 398mm	€ 300,00
ACCREK05.002	Verchroomd handdoekrek voor de Tempo-V enkele uitvoering met lengte 542mm	€ 315,00
ACCREK05.003	Handdoekrek in kleur voor de Tempo-V enkele uitvoering met lengte 398mm. Kleur specificeren bij bestelling!	€ 350,00
ACCREK05.004	Handdoekrek in kleur voor de Tempo-V enkele uitvoering met lengte 542mm. Kleur specificeren bij bestelling!	€ 375,00
ACCREK05.005	Verguld handdoekrek voor de Tempo-V enkele uitvoering met lengte 398mm	€ 540,00
ACCREK05.006	Verguld handdoekrek voor de Tempo-V enkele uitvoering met lengte 542mm	€ 570,00
ACCREK05.007	Verchroomd handdoekrek voor de Tempo-V dubbele uitvoering met lengte 398mm	€ 300,00
ACCREK05.008	Verchroomd handdoekrek voor de Tempo-V dubbele uitvoering met lengte 542mm	€ 315,00
ACCREK05.009	Handdoekrek in kleur voor de Tempo-V dubbele uitvoering met lengte 398mm. Kleur specificeren bij bestelling!	€ 350,00
ACCREK05.010	Handdoekrek in kleur voor de Tempo-V dubbele uitvoering met lengte 542mm. Kleur specificeren bij bestelling!	€ 375,00
ACCREK05.011	Verguld handdoekrek voor de Tempo-V dubbele uitvoering met lengte 398mm	€ 540,00
ACCREK05.012	Verguld handdoekrek voor de Tempo-V dubbele uitvoering met lengte 542mm	€ 570,00

**HANDDOEKREKKEN: CONDITIEGROEP DESIGN**

TYPE	OMSCHRIJVING	PRIJS
ACCREK06.001	Verchroomd handdoekrek voor de Blade verticaal	€ 255,00
ACCREK06.002	Handdoekrek in kleur voor de Blade verticaal. Kleur specificeren bij bestelling!	€ 295,00
ACCREK06.003	Verguld handdoekrek voor de Blade verticaal	€ 460,00
ACCREK07.001	Verchroomd handdoekrek voor de Volata verticaal	€ 330,00
ACCREK07.002	Handdoekrek in kleur voor de Volata verticaal. Kleur specificeren bij bestelling!	€ 395,00
ACCREK07.003	Verguld handdoekrek voor de Volata verticaal	€ 615,00

**VOORRAAD**

 GEEN  
VOORRAAD

**HANDDOEKREKKEN: CONDITIEGROEP DESIGN**

TYPE	OMSCHRIJVING	PRIJS
ACCREK08.001	Verchroomd handdoekrek. Eenvoudige montage door middel van magneten. Maximale belasting 3kg. L= 260mm Toe te passen op: Deco - Light, Paneel TH en TV, Stretta, Tempo, Tonda, Treo	€ 126,50
ACCREK08.002	Verchroomd handdoekrek. Eenvoudige montage door middel van magneten. Maximale belasting 3kg. L= 430mm Toe te passen op: Deco - Light, Paneel TH en TV, Stretta, Tempo, Tonda, Treo	€ 148,50
ACCREK08.003	Verchroomd handdoekrek. Eenvoudige montage door middel van magneten. Maximale belasting 3kg. L= 550mm Toe te passen op: Deco - Light, Paneel TH en TV, Stretta, Tempo, Tonda, Treo	€ 176,00
ACCREK08.004	Handdoekrek, kleur Soft Zwart. Eenvoudige montage door middel van magneten. Maximale belasting 3kg. L= 260mm Toe te passen op: Deco Light, TH en TV Paneel, Stretta, Tempo, Tonda, Treo	€ 136,50
ACCREK08.005	Handdoekrek, kleur Soft Zwart. Eenvoudige montage door middel van magneten. Maximale belasting 3kg. L= 430mm Toe te passen op: Deco Light, TH en TV Paneel, Stretta, Tempo, Tonda, Treo	€ 160,00
ACCREK08.006	Handdoekrek, kleur Soft Zwart. Eenvoudige montage door middel van magneten. Maximale belasting 3kg. L= 550mm Toe te passen op: Deco Light, TH en TV Paneel, Stretta, Tempo, Tonda, Treo	€ 190,00
ACCREK10.001	Handdoekbeugel verchroomd voor de Maan	€ 245,00
ACCREK10.002	Handdoekbeugel in kleur voor de Maan	€ 295,00
ACCREK10.003	Handdoekbeugel verguld voor de Maan	€ 455,00

**VOORRAAD**

 GEEN  
VOORRAAD

# #Elektrische radiatoren



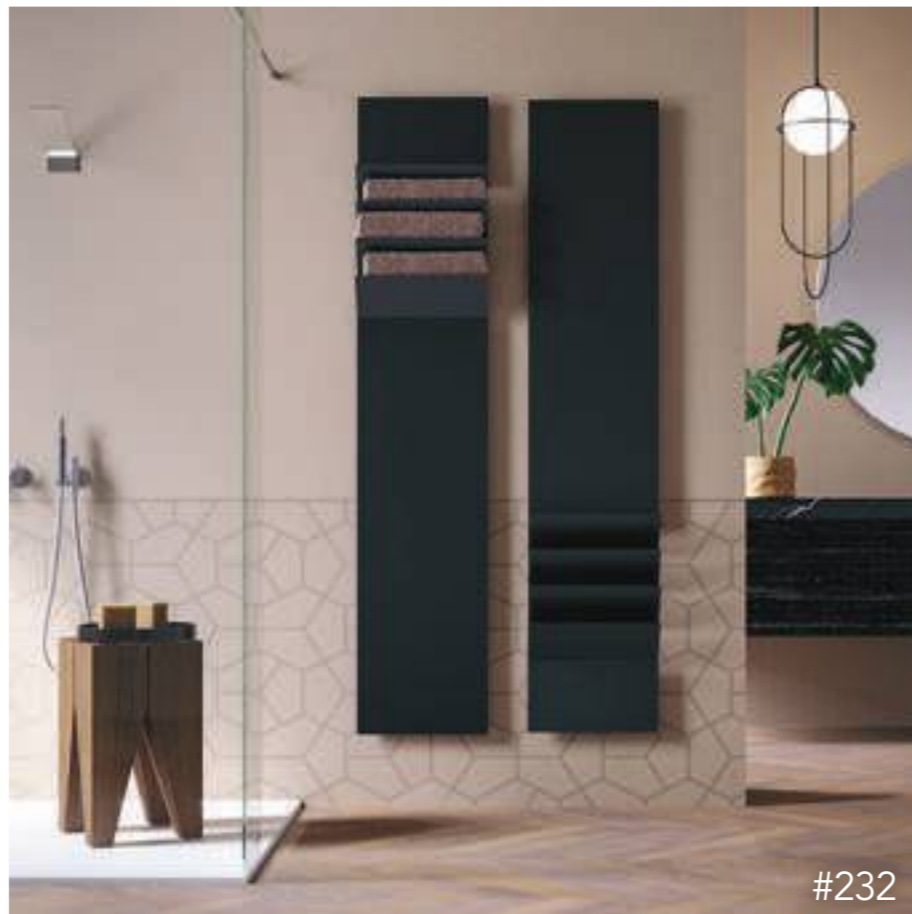



#256



#254

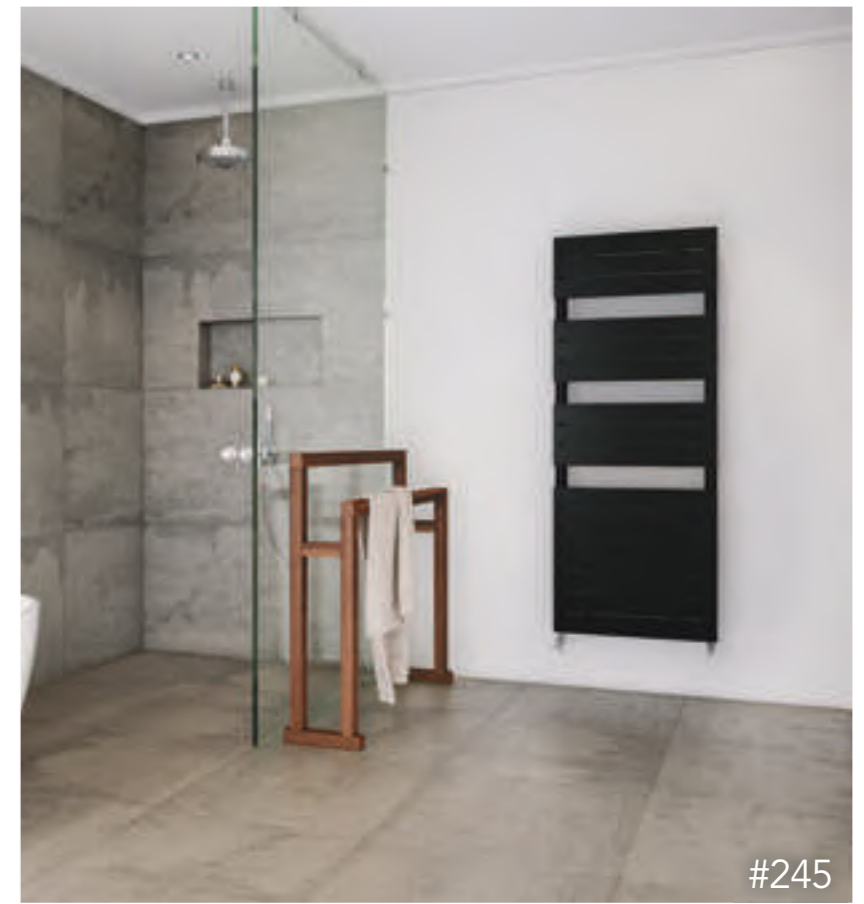

#245



#248



#240



#250



#242





#235



#246



#255



#254



#250 #251



#242





#232



#240

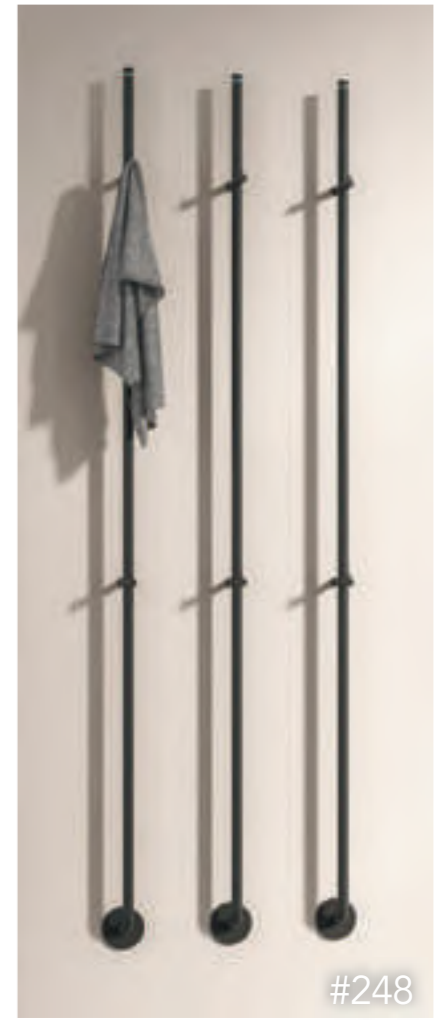

#248



#251



#246



#236

## ELEKTRISCH VERWARMEN

Elektrische radiatoren fungeren als aanvulling op elk verwarmingssysteem. De woning wordt eenvoudig op een duurzame manier verwarmd. Elektrisch verwarmen heeft vele voordelen. De radiatoren hebben een lange levensduur, zijn veilig, stil én energiezuinig en geven een aangename en gelijkmatige stralingswarmte af. Daarnaast is de installatie eenvoudig. Het aanleggen of verleggen van verwarmingsbuizen is niet noodzakelijk. Als er maar een stroompunt in de buurt is.

Instamat biedt uitgebreide mogelijkheden met betrekking tot elektrisch verwarmen. Geschikt voor iedere ruimte en interieurstijl en elk verwarmingssysteem.

## ELEKTRISCH VERWARMEN

### #EU WET ECODESIGN

Ons aanbod elektrische radiatoren voldoet aan de EU wet Ecodesign die op 1 januari 2018 van kracht is geworden. Deze wet schrijft voor dat elektrische radiatoren die gebruikt worden als hoofdverwarming, voorzien moeten zijn van een regelsysteem voor een energiezuinige werking. De vermindering van het energieverbruik zorgt voor een lagere CO<sub>2</sub> uitstoot in Europa. Radiatoren die voldoen aan de wet Ecodesign zijn gekenmerkt met ons Ecodesign logo.



### #ALS HOOFD- VERWARMING OF ALS BIJVERWARMING

Elektrische radiatoren kunnen als hoofdverwarming dienen. Het grote voordeel is dat de installatie vrij eenvoudig is. Een netwerk van verwarmingsbuizen aanleggen is namelijk niet nodig. De elektrische radiator wordt, net zoals andere centrale verwarmingssystemen, aangestuurd met een thermostaat. Duurzaam en energiezuinig.

Indien een ruimte al is voorzien van een verwarming, bijvoorbeeld via vloerverwarming, dan kan een elektrische radiator prima dienst doen als bijverwarming. Bijvoorbeeld in de badkamer of keuken. Op die manier is toch extra verwarmingscapaciteit beschikbaar of bestaat de mogelijkheid om handdoeken en badjassen lekker op te warmen.

Een radiator in mix uitvoering combineert de voordelen van verwarming via de centrale verwarming en elektrische radiatoren. De radiator is gewoon aangesloten op de centrale verwarming maar is ook voorzien van een elektrisch element. Indien de centrale verwarming uitstaat, bijvoorbeeld in de zomer, kan de radiator toch opgewarmd worden door middel van het elektrische element. Op die manier is het toch mogelijk om de badkamer of keuken te verwarmen of te zorgen voor een lekkere warme handdoek. Zonder dat de centrale verwarming aan hoeft.



### #MIX UITVOERING

Voor een radiator met een mix uitvoering kunt u een badkamer radiator uitzoeken met een middenaansluiting. De radiator kan via de middenaansluiting op de centrale verwarming worden aangesloten. Het verwarmingselement en bediening dienen separaat te worden besteld. Deze moeten ter plekke gemonteerd worden onder in de rechter collectorbuis. Bij radiatoren met een mix uitvoering dient altijd de retour van de radiator open te staan. Dit in verband met de uitzetting van het warme water in de radiator. Radiatoren die geschikt zijn om als mix uitvoering te gebruiken zijn met het volgende logo aangegeven.

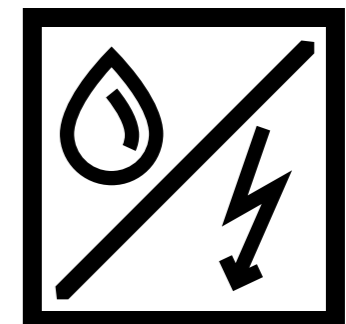

Icon mix uitvoering



## #ELEKTRISCHE VLOERVERWARMING

Elektrische vloerverwarming zorgt voor een comfortabel gevoel van warmte in huis en is de ideale aanvulling op designradiatoren. De warmte wordt heel geleidelijk verdeeld over de ruimte en de vloer houdt de warmte lang vast. Leverbaar als verwarmingsmat die bestaat uit een dunne verwarmingskabel, welke

vast zit op een glasvezelmat. Dit maakt de installatie eenvoudig. Door zijn opbouwhoogte van slechts 5 mm (excl. tegel) is de verwarmingsmat ideaal voor ruimtes waar maar een geringe ophoging mogelijk is. De temperatuur wordt geregeld met een eenvoudige thermostaat.

## #THERMOSTATEN EN BEDIENINGEN

Onze elektrische radiatoren worden geleverd met een voorgemonteerd elektrisch element en eventueel een digitale thermostaat. De bediening van deze thermostaat is uiterst gebruiksvriendelijk. Deze is voorzien van de mogelijkheid voor het instellen van een week- of dagprogramma. Ook kan men er voor kiezen of de thermostaat continue in bedrijf is of slechts voor de duur van twee uur. Een 'open-raam detectie', waarbij de radiator automatisch in stand-by gaat, een 'antivries' functie en een ECO functie zorgen voor extra comfort en besparen energie.



Bij iedere radiator staat aangegeven of er standaard een thermostaat wordt meegeleverd en welke andere thermostaat eventueel mogelijk is. Daarnaast is er vaak ook de keuze voor een afstandsbediening. De thermostaat is ontworpen voor het verwarmen van de vloeistof in de handdoekradiator in com-

binatie met het verwarmingselement. Zowel het element als de digitale thermostaat zijn klasse II en CE goedgekeurd. De thermostaat bevindt zich rechts onder de radiator. De aansluiting van het elektrische element en de thermostaat dienen te gebeuren volgens de geldende richtlijnen.

## ELEKTRISCH VERWARMEN

### #WAAR TE PLAATSEN

In een sanitaire ruimte gelden strenge veiligheidseisen voor elektriciteit. Montage in zone 0 of 1 is levensgevaarlijk! De elektrische radiatoren van Instamat voldoen aan de klasse IPX4. Dat betekent dat de radiatoren gemonteerd mogen worden in zone 2. De elektrische aansluiting, bijvoorbeeld wandcontact-

dozen, moet zich altijd buiten zone 2 bevinden. Voor het aansluiten van elektrische apparaten gelden altijd de plaatselijk geldende richtlijnen (zoals NEN1010). Er moeten te allen tijde maatregelen worden genomen om te voorkomen dat de radiator en thermostaat nat worden.

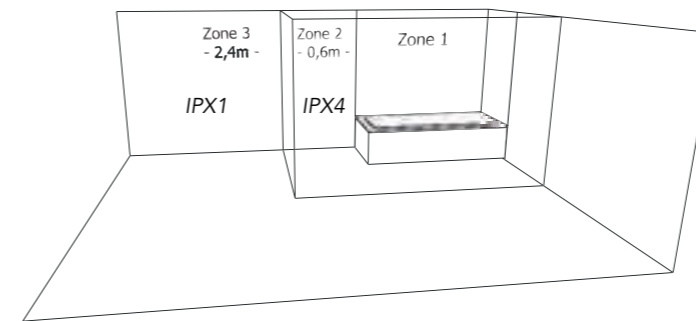

ZONE AANDUIDING BAD

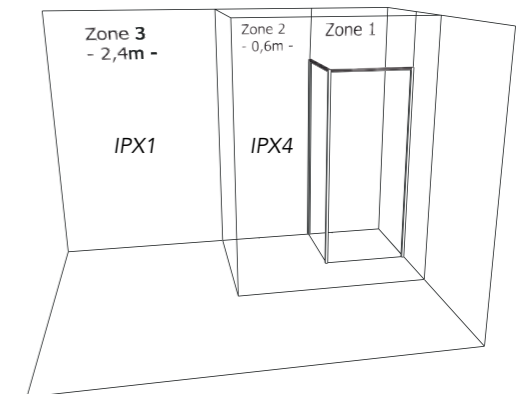

ZONE AANDUIDING DOUCHECABINE

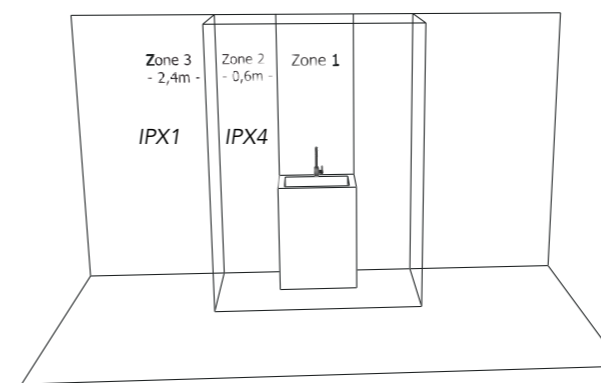

ZONE AANDUIDING WASTAFEL

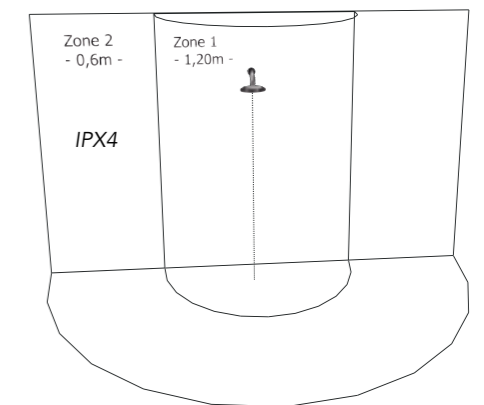

ZONE AANDUIDING OPEN DOUCHE

### #OPTIONEEL

#### LOSSE THERMOSTATEN VOOR ELEKTRISCHE RADIATOREN:

TYPE	OMSCHRIJVING	PRIJS
EL.BEDIENING.07	Digitale thermostaat met RF-ontvanger, IPX5	360,00
EL.BEDIENING.08	Standaard digitale thermostaat, wit, IPX4	85,00
EL.BEDIENING.11	Luxe ronde digitale thermostaat, wit, IPX4	120,00
EL.BEDIENING.12	Luxe ronde digitale thermostaat, zwart, IPX4	155,00
EL.BEDIENING.13	Luxe ronde digitale thermostaat, chroom, IPX4	155,00
EL.BEDIENING.20	Digitale inbouw thermostaat, IPX1	175,00
EL.BEDIENING.21	Digitale inbouw thermostaat met kleuren touchscreen, IPX1	215,00
EL.BEDIENING.22	Digitale inbouw thermostaat met kleuren touchscreen en WIFI-functie, IPX1	320,00
EL.AFSTAND.02	Digitale afstandsbediening t.b.v. EL.BEDIENING.08 -.11 -.12 -.13	55,00

#### LOSSE ELEKTRISCHE VERWARMINGSELEMENTEN ZONDER THERMOSTAAT:

TYPE	OMSCHRIJVING	PRIJS
EL.ELEMENT.10	Elektrisch verwarmingselement 250W, L=310mm	110,00
EL.ELEMENT.11	Elektrisch verwarmingselement 400W, L=380mm	110,00
EL.ELEMENT.12	Elektrisch verwarmingselement 600W, L=470mm	110,00
EL.ELEMENT.13	Elektrisch verwarmingselement 800W, L=550mm	110,00
EL.ELEMENT.14	Elektrisch verwarmingselement 1000W, L=640mm	110,00
EL.ELEMENT.15	Elektrisch verwarmingselement 1250W, L=760mm	110,00
EL.ELEMENT.16	Elektrisch verwarmingselement 1500W, L=930mm	110,00



## SANITHERM VLOERVERWARMING

SANITHERM - CONDITIEGROEP BADKAMER

SANITHERM elektrische vloerverwarming is de ideale aanvulling op designradiatoren en zorgt ervoor dat koude vloeren voor altijd tot het verleden behoren. Deze is leverbaar als verwarmingsmat die bestaat uit een dunne verwarmingskabel welke vast zit op een glasvezelmat.

Dit maakt de installatie eenvoudig. Door zijn opbouwhoogte van slechts ca. 5mm (excl. tegel) is de verwarmingsmat ideaal voor ruimtes waar maar een geringe ophoging mogelijk is. Wij adviseren om in de badkamer de elektrische vloerverwarming te gebruiken als bijverwarming voor extra comfort.

PAKKET nummer	AFMETING MAT in cm.	VERMOGEN in watt	AANTAL m <sup>2</sup>	PAKKETPRIJS
MAT0.5/P01	100 x 50	75	0,5	102,18
MAT1/P01	200 x 50	150	1	126,22
MAT1.5/P01	300 x 50	225	1,5	162,28
MAT2/P01	400 x 50	300	2	198,34
MAT2.5/P01	500 x 50	375	2,5	222,38
MAT3/P01	600 x 50	450	3	258,44
MAT4/P01	800 x 50	600	4	312,53
MAT5/P01	1000 x 50	750	5	390,67
MAT6/P01	1200 x 50	900	6	450,77
MAT7/P01	1400 x 50	1050	7	492,84
MAT8/P01	1600 x 50	1200	8	570,97
MAT9/P01	1800 x 50	1350	9	601,02

THERMOSTAAT	OMSCHRIJVING	PRIJS
EL.BEDIENING.20	Digitale inbouw thermostaat met vloersensor	175,00
EL.BEDIENING.21	Digitale inbouw thermostaat met vloersensor en touchscreen	215,00
EL.BEDIENING.22	Digitale inbouw thermostaat met vloersensor, touchscreen en WIFI-functie	320,00

VOORRAAD

### SPECIFICATIES SANITHERM

#### VERWARMINGSMATERIAAL:

##### De levering omvat per pakket:

- een geweven glasvezel mat met daarop bevestigd de elektrische verwarmingskabel
- sensortube voor bescherming van de sensor en effectieve temperatuurmeting
- installatie- en bedieningsvoorschrift

#### LET OP!

Bij bestelling keuze maken tussen pakketnummer en thermostaat!



## LEDEN PR

LEDEN PR - CONDITIEGROEP PROJECT



TYPE	HOOGTE in mm.	LENGTE in mm.	ELEKTRISCH ELEMENT	PRIJS [S] WIT	PRIJS [K] KLEUR
PR2180.06E	1800	270	800 W.	788,10	879,70
PR2180.08E	1800	360	1200 W.	905,47	1.022,93
PR2180.10E	1800	450	1200 W.	1.016,69	1.160,01
PR2180.12E	1800	540	1500 W.	1.134,06	1.303,24
PR3180.06E	1800	270	1200 W.	958,37	1.084,47
PR3180.08E	1800	360	1500 W.	1.130,43	1.293,88
PR3180.10E	1800	450	1500 W.	1.296,30	1.497,10

#### OPGEVEN BIJ BESTELLING:

S = Standaard Wit

K = Overige kleuren, zie kleurenwaaier of kleurkaart

Vak:

#### ACCESSOIRES?

Zie pagina 206 - 213  
ACCKNOP01  
ACCREK01



Deze radiator wordt standaard geleverd met de witte thermostaat EL.BEDIENING.08

Als optie kan er gekozen worden voor:

EL.AFSTAND.02	Digitale afstandsbediening	€ 55,00
EL.BEDIENING.11	Ronde thermostaat, wit	€ 35,00
EL.BEDIENING.12	Ronde thermostaat, mat zwart	€ 70,00
EL.BEDIENING.13	Ronde thermostaat, chroom	€ 70,00

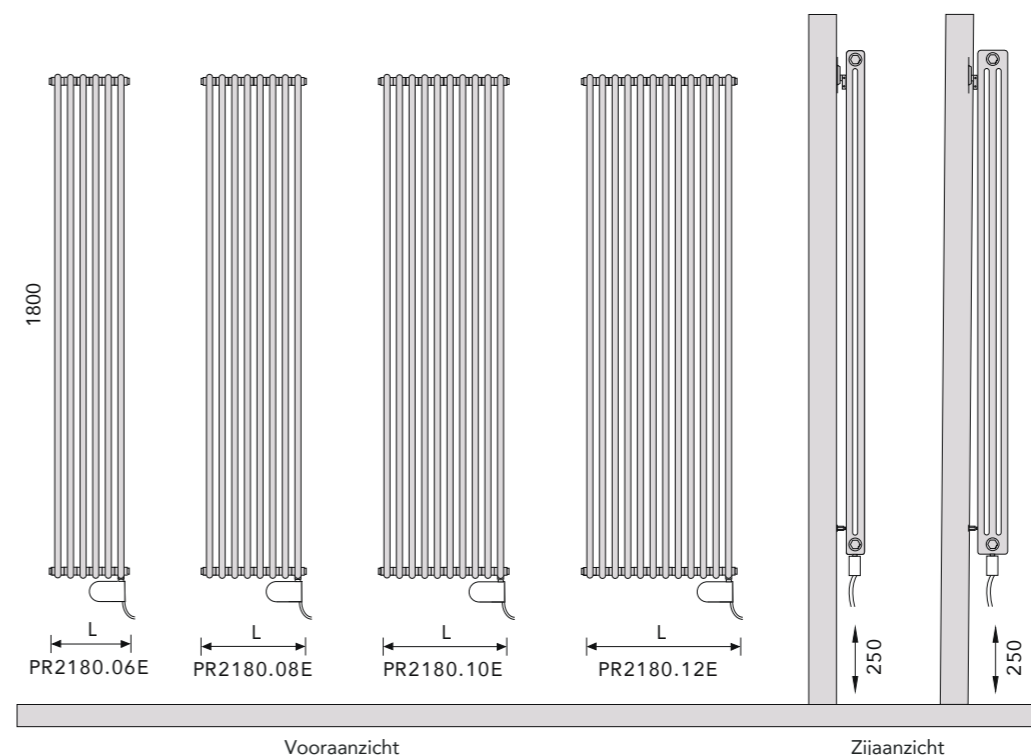

EL.BEDIENING.08



EL.AFSTAND.02



EL.BEDIENING.11



EL.BEDIENING.12



EL.BEDIENING.13

# FLAPS

FLAPS - CONDITIEGROEP DESIGN

TYPE	HOOGTE in mm.	LENGTE in mm.	ELEKTRISCH ELEMENT	PRIJS [S] WIT	PRIJS [K] KLEUR
FLA170.35AE	1710	350	500 W.	1.768,50	2.122,20
FLA200.35AE	2010	350	600 W.	1.856,93	2.228,31
FLA170.35BE	1710	350	500 W.	1.768,50	2.122,20
FLA200.35BE	2010	350	600 W.	1.856,93	2.228,31

**OPGEVEN BIJ BESTELLING:**

**ACCESSOIRES?**

Zie pagina 206 - 213  
ACCKNOP07

S = Standaard Wit

K = Overige kleuren,  
zie kleurenwaaier  
of kleurkaart

Vak: 

Deze radiator is standaard voorzien van een Schuko-stekker, zonder thermostaat. De radiator is in dit geval bedoeld als plaatselijke bijverwarming, een handdoekwarmer of als onderdeel van een centraal geregeld verwarmingssysteem (niet meegeleverd). Optioneel kan er worden gekozen voor een programmeerbare thermostaat. In dat geval is de radiator te gebruiken als hoofdverwarming. Er is keuze uit:

**EL.BEDIENING.07**

Digitale thermostaat met  
RF-ontvanger € 360,-

**EL.BEDIENING.20**

Digitale inbouw thermostaat € 175,-

**EL.BEDIENING.21**

Digitale inbouw thermostaat  
met touchscreen € 215,-

**EL.BEDIENING.22**

Digitale inbouw thermostaat met  
touchscreen en WIFI-functie € 320,-



# PANEEL TH

PANEEL TH - CONDITIEGROEP PROJECT



TYPE	HOOGTE in mm.	LENGTE in mm.	ELEKTRISCH ELEMENT	PRIJS [S] WIT	PRIJS [K] KLEUR
<b>ENKELE UITVOERING TYPE 10</b>					
TH80-10.050E	872	500	400 W.	870,36	1.044,43
TH120-10.050E	1272	500	600 W.	1.015,34	1.218,40
TH120-10.060E	1272	600	800 W.	1.048,99	1.258,79
TH152-10.050E	1592	500	800 W.	1.132,54	1.359,05
TH152-10.060E	1592	600	800 W.	1.167,38	1.400,85
TH152-10.075E	1592	750	1200 W.	1.225,75	1.470,90
TH176-10.050E	1832	500	800 W.	1.236,26	1.483,51
TH176-10.060E	1832	600	1200 W.	1.282,94	1.539,53

**DUBBELE UITVOERING TYPE 20**

TH80-20.050E	872	500	600 W.	1.240,13	1.488,16
TH120-20.050E	1272	500	1200 W.	1.504,66	1.805,61
TH120-20.060E	1272	600	1200 W.	1.553,73	1.864,48
TH152-20.050E	1592	500	1200 W.	1.706,59	2.047,91
TH152-20.060E	1592	600	1500 W.	1.774,29	2.129,15
TH152-20.075E	1592	750	1500 W.	1.866,69	2.240,02
TH176-20.050E	1832	500	1200 W.	1.902,82	2.283,39
TH176-20.060E	1832	600	1500 W.	1.981,97	2.378,36

Deze radiator wordt standaard geleverd met de witte thermostaat EL.BEDIENING.08

Als optie kan er gekozen worden voor:

EL.AFSTAND.02	Digitale afstandsbediening	€ 55,00
EL.BEDIENING.11	Ronde thermostaat, wit	€ 35,00
EL.BEDIENING.12	Ronde thermostaat, mat zwart	€ 70,00
EL.BEDIENING.13	Ronde thermostaat, chroom	€ 70,00

**OPGEVEN BIJ BESTELLING:**

S = Standaard Wit

K = Overige kleuren,  
zie kleurenwaaier  
of kleurkaart

Vak: 

**ACCESSOIRES?**

Zie pagina 206 - 213  
ACCKNOP02  
ACCKNOP08  
ACCRESK02  
ACCRESK08

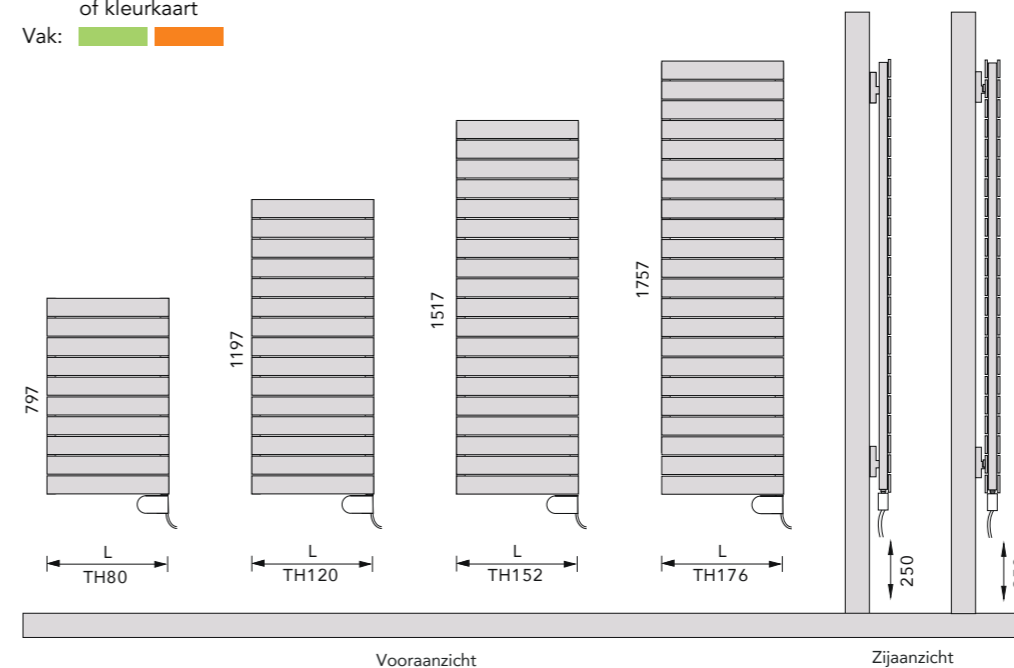
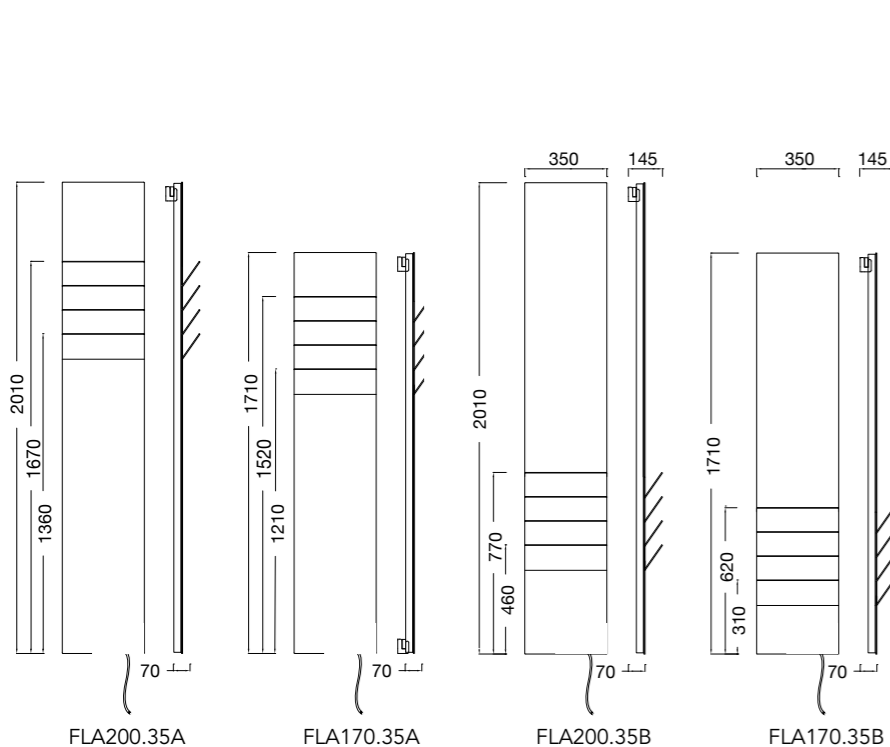

# TUBONE

TUBONE - CONDITIEGROEP DESIGN

TYPE	HOOGTE in mm.	LENGTE in mm.	ELEKTRISCH ELEMENT	PRIJS [S] WIT	PRIJS [K] KLEUR
TV150.1E	1500	210	200 W.	1.547,61	1.857,15
TV170.1E	1700	210	275 W.	1.616,92	1.940,30
TV200.1E	2000	210	300 W.	1.720,18	2.064,21

### OPTIONEEL: (niet achteraf te monteren)

TYPE	OMSCHRIJVING	PRIJS
REKTVK	Handdoekrek t.b.v. TV###.1, verchromd	260,00
REKTVK	Handdoekrek t.b.v. TV###.1, kleur	315,00
REKTVG	Handdoekrek t.b.v. TV###.1, verguld	485,00

### OPGEVEN BIJ BESTELLING:

S = Standaard Wit

K = Overige kleuren, zie kleurenwaaier of kleurkaart

Vak:

Deze radiator is standaard voorzien van een Schuko-stekker, zonder thermostaat. De radiator is in dit geval bedoeld als plaatselijke bijverwarming, een handdoekwarmer of als onderdeel van een centraal geregeld verwarmingssysteem (niet meegeleverd). Optioneel kan er worden gekozen voor een programmeerbare thermostaat. In dat geval is de radiator te gebruiken als hoofdverwarming. Er is keuze uit:

#### EL.BEDIENING.07

Digitale thermostaat met RF-ontvanger € 360,-

#### EL.BEDIENING.20

Digitale inbouw thermostaat € 175,-

#### EL.BEDIENING.21

Digitale inbouw thermostaat met touchscreen € 215,-

#### EL.BEDIENING.22

Digitale inbouw thermostaat met touchscreen en WIFI-functie € 320,-



# ISKOL

ISKOL - CONDITIEGROEP BADKAMER



TYPE	HOOGTE in mm.	LENGTE in mm.	ELEKTRISCH ELEMENT	PRIJS [S] WIT	PRIJS [K] KLEUR
IK200.40E	2070	400	500 W.	1.602,94	1.923,51
IK200.50E	2070	500	600 W.	1.638,96	1.966,77

### OPGEVEN BIJ BESTELLING:

S = Standaard Wit

K = Overige kleuren, zie kleurenwaaier of kleurkaart

Vak:

Deze radiator is standaard zonder thermostaat. De radiator is in dit geval bedoeld als plaatselijke bijverwarming, een handdoekwarmer of als onderdeel van een centraal geregeld verwarmingssysteem (niet meegeleverd). Optioneel kan er worden gekozen voor een programmeerbare thermostaat. In dat geval is de radiator te gebruiken als hoofdverwarming. Er is keuze uit:

#### EL.BEDIENING.07

Digitale thermostaat met RF-ontvanger € 360,-

#### EL.BEDIENING.20

Digitale inbouw thermostaat € 175,-

#### EL.BEDIENING.21

Digitale inbouw thermostaat met touchscreen € 215,-

#### EL.BEDIENING.22

Digitale inbouw thermostaat met touchscreen en WIFI-functie € 320,-

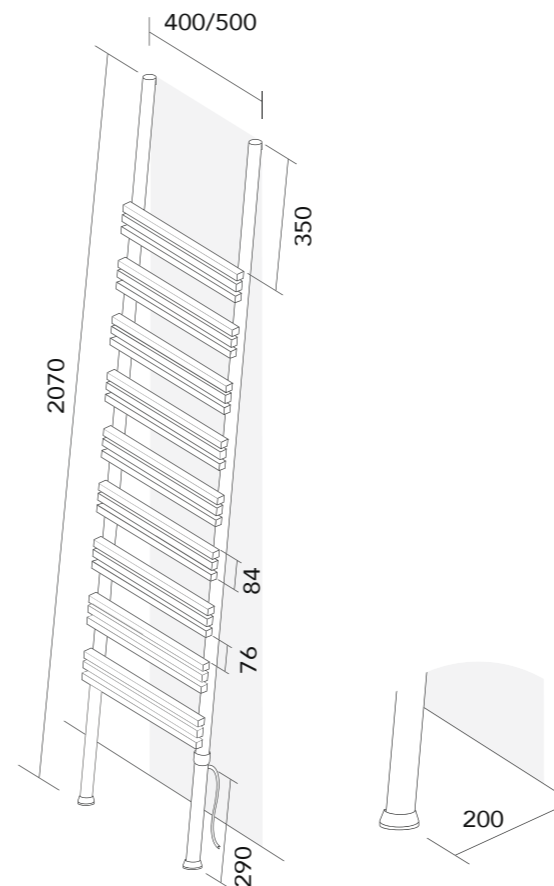
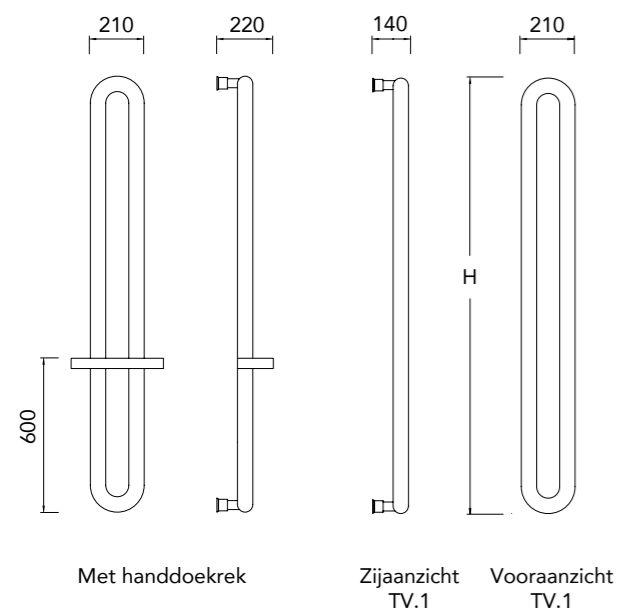



## SPECIFICATIES MAAN

MAAN - CONDITIEGROEP DESIGN

TYPE	HOOGTE IN MM.	LENGTE IN MM.	ELEKTRISCH ELEMENT	PRIJS	KLEUR
MAANES01	730	730	750 W.	1.480,00	Standaard wit
MAANEK01	730	730	750 W.	1.776,00	In kleur
MAANEC01	730	730	750 W.	1.835,00	Glanzend chroom
MAANEG01	730	730	750 W.	2.940,00	Glanzend verguld
MAANECM01	730	730	750 W.	1.835,00	Geborsteld chroom
MAANEGM01	730	730	750 W.	2.940,00	Geborsteld verguld

### OPTIONEEL:

TYPE	OMSCHRIJVING	PRIJS
ACCRESK10.001	Handdoekbeugel verchroomd	245,00
ACCRESK10.002	Handdoekbeugel in kleur	295,00
ACCRESK10.003	Handdoekbeugel verguld	455,00

### OPGEVEN BIJ BESTELLING:

S = Standaard Wit

K = Overige kleuren, zie kleurenwaaier of kleurkaart

Vak:

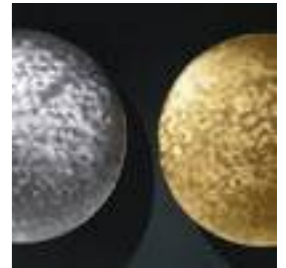

Geborsteld chroom en geborsteld verguld

## MAAN

De MAAN is een prachtig designobject, gemaakt van staal. Het bolvormige oppervlak reflecteert het licht in de ruimte en zorgt daardoor voor een opvallende decoratieve functie. Ontworpen door de bekende designer Peter Rankin. De MAAN is verkrijgbaar in elke gewenste RAL-kleur en in een aantal speciale kleuren zoals chroom en goud. De optionele handdoekbeugel geeft deze radiator een extra functionaliteit.

Deze radiator is standaard zonder thermostaat. De radiator is in dit geval bedoeld als plaatselijke bijverwarming, een handdoekwarmer of als onderdeel van een centraal geregeld verwarmingssysteem (niet meegeleverd). Optioneel kan er worden gekozen voor een programmeerbare thermostaat. In dat geval is de radiator te gebruiken als hoofdverwarming. Er is keuze uit:

#### EL.BEDIENING.07

Digitale thermostaat met RF-ontvanger € 360,-

#### EL.BEDIENING.20

Digitale inbouw thermostat € 175,-

#### EL.BEDIENING.21

Digitale inbouw thermostat met touchscreen € 215,-

#### EL.BEDIENING.22

Digitale inbouw thermostat met touchscreen en WIFI-functie € 320,-

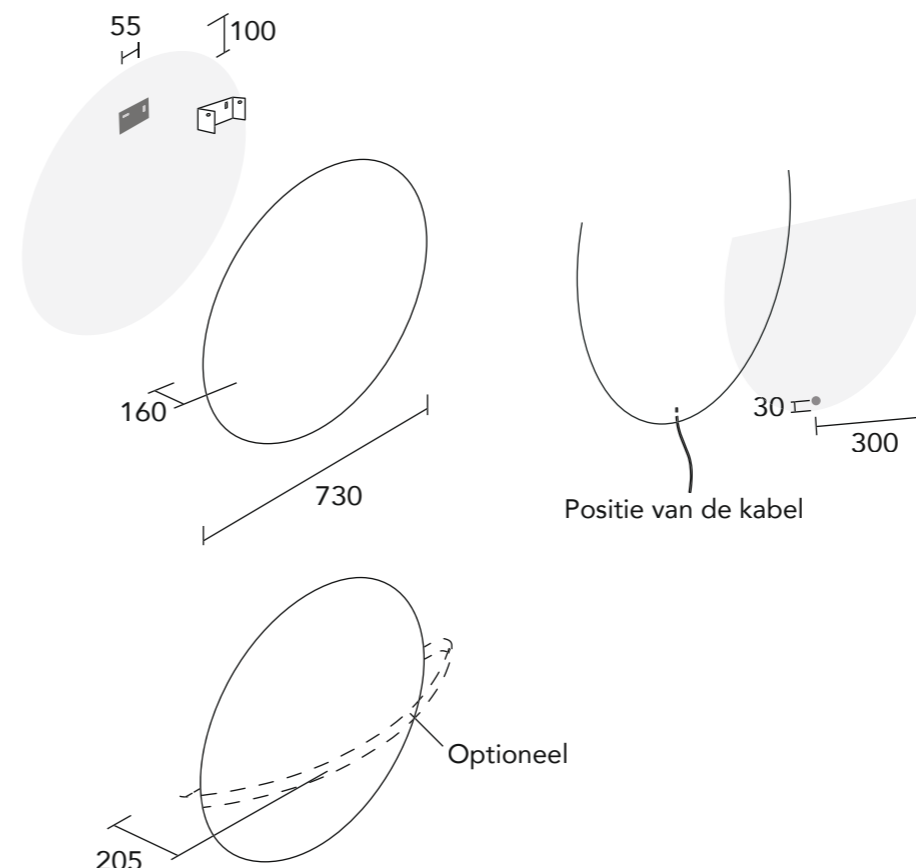

Radiator MAANES01  
Kleur Standaard wit



## SERIE T

Deze radiator is standaard zonder thermostaat. De radiator is in dit geval bedoeld als plaatselijke bijverwarming, een handdoekwarmer of als onderdeel van een centraal geregeld verwarmingssysteem (niet meegeleverd). Optioneel kan er worden gekozen voor een programmeerbare thermostaat. In dat geval is de radiator te gebruiken als hoofdverwarming. Er is keuze uit:

**EL.BEDIENING.07**  
Digitale thermostaat met  
RF-ontvanger € 360,-

**EL.BEDIENING.20**  
Digitale inbouw thermostaat € 175,-

**EL.BEDIENING.21**  
Digitale inbouw thermostaat  
met touchscreen € 215,-

**EL.BEDIENING.22**  
Digitale inbouw thermostaat met  
touchscreen en WIFI-functie € 320,-

## SPECIFICATIES SERIE T

SERIE T - CONDITIEGROEP DESIGN

TYPE	HOOGTE in mm.	LENGTE in mm.	ELEKTRISCH ELEMENT	PRIJS [S] WIT	PRIJS [K] KLEUR
<b>T1P</b>					
T1P.100E	230	1006	165 W.	1.129,21	1.355,04
T1P.120E	230	1206	190 W.	1.238,48	1.486,18
T1P.150E	230	1506	370 W.	1.278,55	1.534,26
T1P.180E	230	1806	420 W.	1.362,33	1.634,79
T1P.200E	230	2006	500 W.	1.435,18	1.722,22

OPTIONEEL		
TYPE	OMSCHRIJVING	PRIJS
FL056T1P	Uitsparing links, lengte 560mm	275,00
FC056T1P	Uitsparing midden, lengte 560mm	275,00
FR056T1P	Uitsparing rechts, lengte 560mm	275,00

<b>T1M</b>					
T1M.100E	115	1006	165 W.	1.129,21	1.355,04
T1M.120E	115	1206	190 W.	1.238,48	1.486,18
T1M.150E	115	1506	370 W.	1.278,55	1.534,26
T1M.180E	115	1806	420 W.	1.362,33	1.634,79
T1M.200E	115	2006	500 W.	1.435,18	1.722,22

<b>T2H</b>					
T2H.100E	230	1006	330 W.	1.712,03	2.054,43
T2H.120E	230	1206	380 W.	2.221,99	2.666,38
T2H.150E	230	1506	740 W.	2.340,38	2.808,45
T2H.180E	230	1806	840 W.	2.515,83	3.018,98
T2H.200E	230	2006	1000 W.	2.695,53	3.234,63

OPTIONEEL		
TYPE	OMSCHRIJVING	PRIJS
T2EIND	Dichte eindstukken, set van 2	370,00

<b>T2V</b>					
T2V.100E	1006	230	330 W.	1.475,25	1.770,30
T2V.120E	1206	230	380 W.	1.913,57	2.296,29
T2V.150E	1506	230	740 W.	2.015,57	2.418,69
T2V.180E	1806	230	840 W.	2.167,35	2.600,82
T2V.200E	2006	230	1000 W.	2.321,55	2.785,85

OPTIONEEL:		
TYPE	OMSCHRIJVING	PRIJS
T2EIND	Dichte eindstukken, set van 2	370,00
T2SCHAP	Schap in notenhout finish	120,00

OPGEVEN BIJ  
BESTELLING:

S = Standaard Wit

K = Overige kleuren,  
zie kleurenwaaier  
of kleurkaart

Vak: 

ACCESSOIRES?

Zie pagina 206 - 213  
ACCKNOP09

T1P:

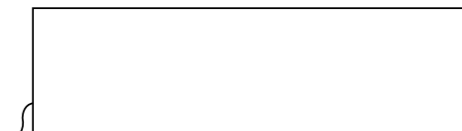

T1M:



T2H:



OF:



T2V:

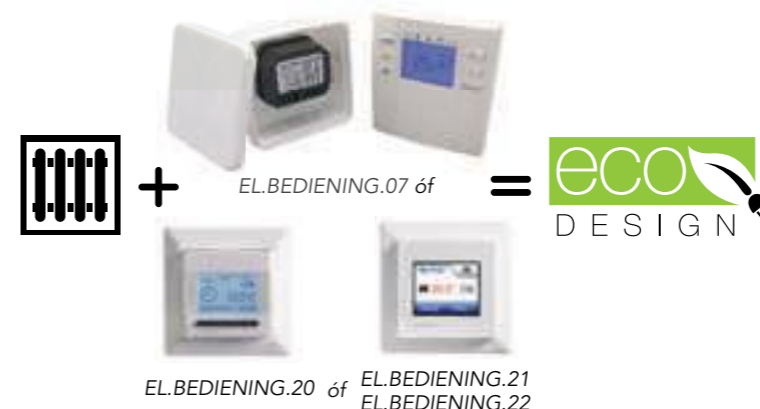
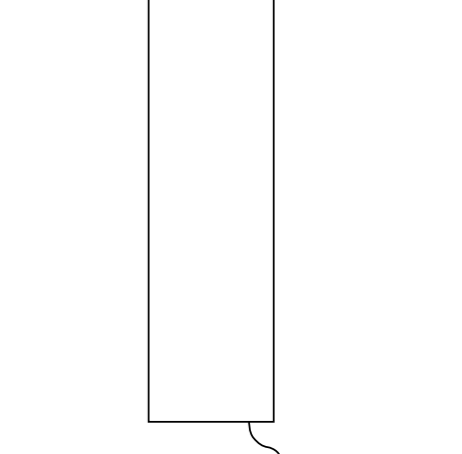

Radiator 1x T2H  
2x T1P  
1x T1M  
Kleur RAL 9003



## VOLATA en VOLETTI

De VOLETTI is het kleine broertje van de VOLATA. Door zijn kleinere afmeting is de VOLETTI te gebruiken als handdoekwarmer. De VOLETTI is leverbaar in 2 dieptematen. Met de lange bevestiging is de VOLETTI speels over de VOLATA te monteren. De radiatoren zijn standaard zonder thermostaat. De radiatoren zijn in dit geval bedoeld als plaatselijke bijverwarming, een handdoekwarmer of als onderdeel van een centraal geregeld verwarmingssysteem (niet meegeleverd). Optioneel kan er worden gekozen voor een programmeerbare thermostaat. In dat geval is de radiator te gebruiken als hoofdverwarming. Er is keuze uit:

### EL.BEDIENING.07

Digitale thermostaat met RF-ontvanger € 360,-

### EL.BEDIENING.20

Digitale inbouw thermostaat € 175,-

### EL.BEDIENING.21

Digitale inbouw thermostaat met touchscreen € 215,-

### EL.BEDIENING.22

Digitale inbouw thermostaat met touchscreen en WIFI-functie € 320,-



Radiator links  
Kleur VLS.L10EK01  
Soft wit

Radiator midden  
Kleur VLV200V01EK01  
Mokka

Radiator rechts  
Kleur VLT170V01EK01  
Lattee



## SPECIFICATIES VOLATA

VOLATA - CONDITIEGROEP DESIGN

TYPE	HOOGTE in mm.	LENGTE in mm.	ELEKTRISCH ELEMENT	PRIJS [S] WIT	PRIJS [K] KLEUR
------	------------------	------------------	-----------------------	------------------	--------------------

### VOLATA V - VLV

VLV120V01E	1210	350	375 W.	1.312,33	1.574,79
VLV170V01E	1710	350	500 W.	1.567,74	1.881,29
VLV200V01E	2010	350	750 W.	1.660,14	1.992,16

### VOLATA T - VLT

VLT120V01E	1210	350	375 W.	1.367,71	1.641,26
VLT170V01E	1710	350	500 W.	1.621,64	1.945,97
VLT200V01E	2010	350	750 W.	1.715,58	2.058,69

### VOLATA O - VLO

VLO120V01E	1210	350	375 W.	1.481,56	1.777,87
VLO170V01E	1710	350	500 W.	1.754,08	2.104,89
VLO200V01E	2010	350	750 W.	1.844,94	2.213,94

### VOLATA M - VLM

VLM170V01E	1710	350	500 W.	1.938,88	2.326,65
VLM200V01E	2010	350	600 W.	2.031,28	2.437,55

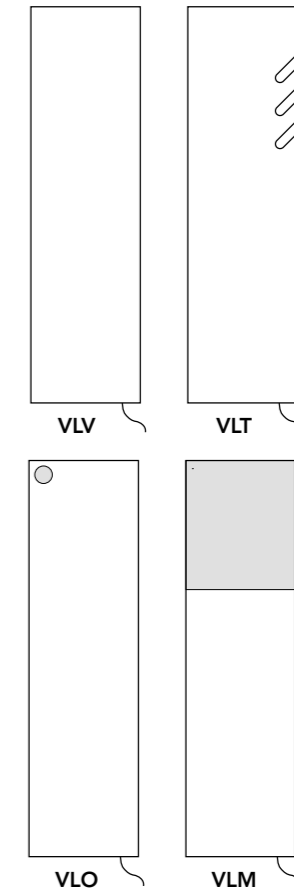

### OPGEVEN BIJ BESTELLING:

S = Standaard Wit

K = Overige kleuren,  
zie kleurenwaaier  
of kleurkaart

Vak:

### ACCESSOIRES?

Zie pagina 206 - 213  
ACCKNOP07  
ACCREK07

## SPECIFICATIES VOLETTI

VOLETTI - CONDITIEGROEP DESIGN

TYPE	HOOGTE in mm.	LENGTE in mm.	ELEKTRISCH ELEMENT	PRIJS [S] WIT	PRIJS [K] KLEUR
------	------------------	------------------	-----------------------	------------------	--------------------

### KORTE BEVESTIGING:

VLS.S04E	180	400	55 W.	645,00	772,00
VLS.S06E	180	600	85 W.	685,00	822,00
VLS.S08E	180	800	110 W.	745,00	894,00
VLS.S10E	180	1000	135 W.	785,00	944,00

### LANGE BEVESTIGING:

VLS.L04E	180	400	55 W.	655,00	786,00
VLS.L06E	180	600	85 W.	695,00	834,00
VLS.L08E	180	800	110 W.	755,00	906,00
VLS.L10E	180	1000	135 W.	795,00	954,00

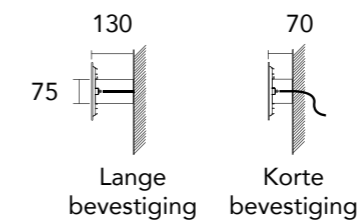
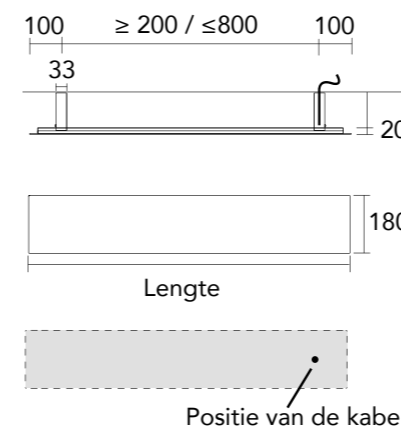

+



EL.BEDIENING.07  
of



EL.BEDIENING.20 of EL.BEDIENING.22

=



# RIM

RIM - CONDITIEGROEP BADKAMER

TYPE	HOOGTE in mm.	LENGTE in mm.	ELEKTRISCH ELEMENT	PRIJS [S] WIT	PRIJS [K] KLEUR
RI070.50E	815	500	250 W.	647,32	733,96
RI070.60E	815	600	400 W.	658,29	747,12
RI120.50E	1215	500	600 W.	<b>747,38</b>	<b>854,04 *</b>
RI120.60E	1215	600	600 W.	<b>761,65</b>	<b>871,14 *</b>
RI150.50E	1575	500	800 W.	<b>848,57</b>	<b>975,44 *</b>
RI150.60E	1575	600	800 W.	<b>862,85</b>	<b>992,59 *</b>
RI170.50E	1775	500	800 W.	<b>872,77</b>	<b>1.004,50 *</b>
RI170.60E	1775	600	1000 W.	<b>893,90</b>	<b>1.029,84 *</b>

**VOORRAAD**

**OPGEVEN BIJ BESTELLING:**

**ACCESSOIRES?**

Zie pagina 206 - 213  
ACCKNOP01  
ACCREK01

\* Kleur Soft Zwart

S = Standaard Wit

K = Overige kleuren,  
zie kleurenwaaier  
of kleurkaart

Vak:



Deze radiator wordt standaard geleverd met de witte thermostaat EL.BEDIENING.08

Als optie kan er gekozen worden voor:

EL.AFSTAND.02	Digitale afstandsbediening	€ 55,00
EL.BEDIENING.11	Ronde thermostaat, wit	€ 35,00
EL.BEDIENING.12	Ronde thermostaat, mat zwart	€ 70,00
EL.BEDIENING.13	Ronde thermostaat, chroom	€ 70,00



# PONZA

PONZA - CONDITIEGROEP BADKAMER

TYPE	HOOGTE In mm.	LENGTE in mm.	ELEKTRISCH ELEMENT	PRIJS [S] WIT	PRIJS [K] KLEUR
PO80.50E	800	500	350 W.	876,73	1.003,44
PO80.60E	800	600	500 W.	885,91	1.014,45
PO120.40E	1160	400	500 W.	968,55	1.113,64
PO120.50E	1160	500	500 W.	985,38	1.133,84
PO120.60E	1160	600	700 W.	1.003,75	1.155,86
PO150.40E	1520	400	500 W.	1.066,49	1.231,14
PO150.50E	1520	500	700 W.	1.084,86	1.253,19
PO150.60E	1520	600	700 W.	1.101,68	1.273,39
PO190.40E	1860	400	700 W.	1.193,51	1.383,59
PO190.50E	1860	500	1000 W.	1.202,70	1.394,60
PO190.60E	1860	600	1000 W.	1.211,87	1.405,61

**OPGEVEN BIJ BESTELLING:**

**ACCESSOIRES?**

Zie pagina 206 - 213  
ACCKNOP04  
ACCREK04

S = Standaard Wit

K = Overige kleuren,  
zie kleurenwaaier  
of kleurkaart

Vak:

Deze radiator wordt standaard geleverd met de witte thermostaat EL.BEDIENING.08

Als optie kan er gekozen worden voor:

EL.AFSTAND.02	Digitale afstandsbediening	€ 55,00
EL.BEDIENING.11	Ronde thermostaat, wit	€ 35,00
EL.BEDIENING.12	Ronde thermostaat, mat zwart	€ 70,00
EL.BEDIENING.13	Ronde thermostaat, chroom	€ 70,00

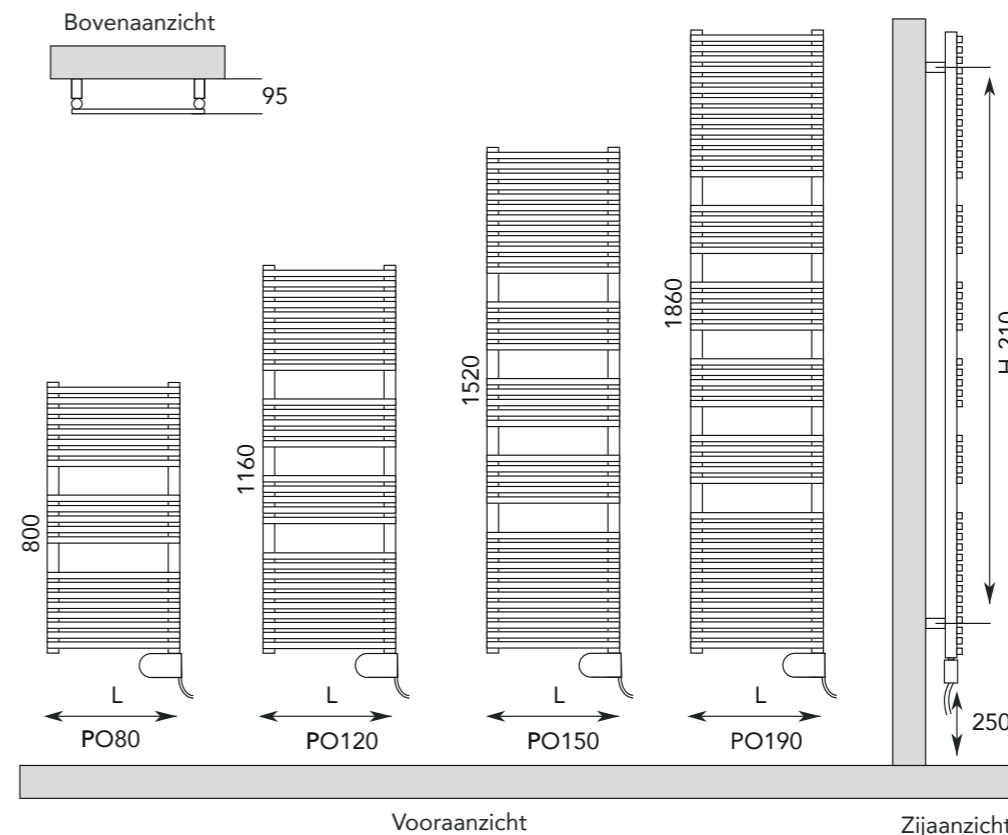
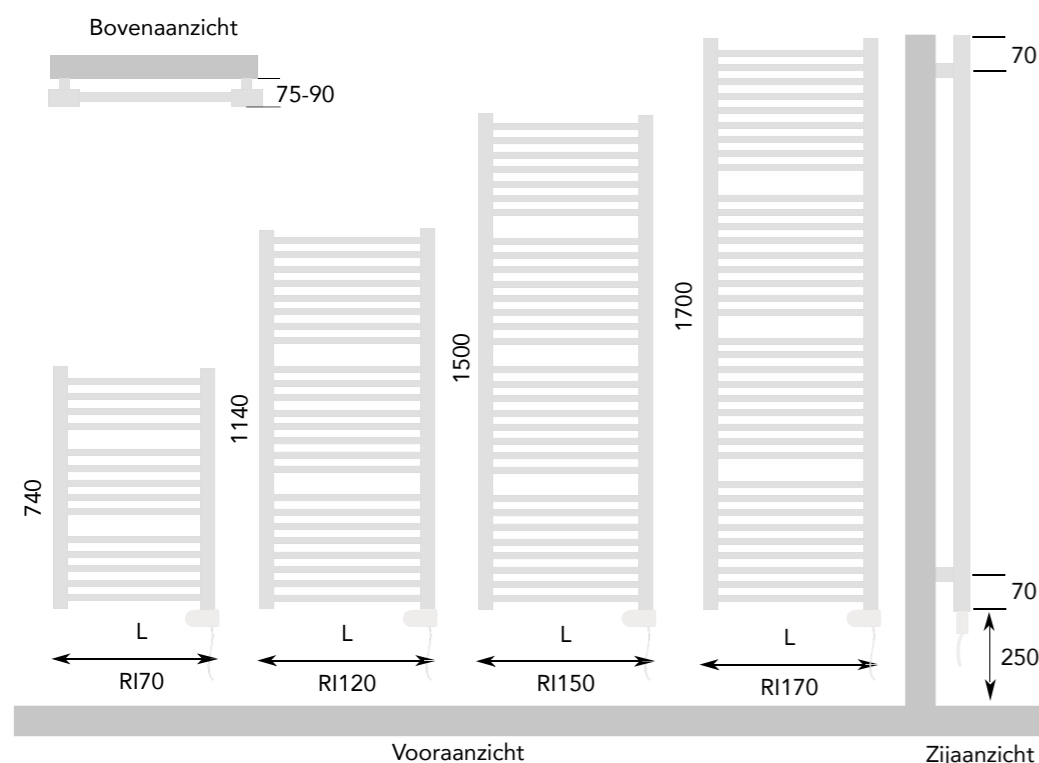

# BLADE

BLADE - CONDITIEGROEP DESIGN

TYPE	HOOGTE In mm.	LENGTE in mm.	ELEKTRISCH ELEMENT	PRIJS [S] WIT	PRIJS [K] KLEUR	PRIJS [C] CHROOM
BLADEVE	1700	250	750 W.	1.968,36	2.362,01	3.399,22

### OPGEVEN BIJ BESTELLING:

#### ACCESSOIRES?

Zie pagina 206 - 213  
ACCREK06

S = Standaard Wit

K = Overige kleuren,  
zie kleurenwaaier  
of kleurkaart

Vak:

C = Chroom geborsteld

**LET OP!**

Capaciteitverlies  
van ca. 20%

Deze radiator is standaard zonder thermostaat. De radiator is in dit geval bedoeld als plaatselijke bijverwarming, een handdoekwarmer of als onderdeel van een centraal geregeld verwarmingssysteem (niet meegeleverd). Optioneel kan er worden gekozen voor een programmeerbare thermostaat. In dat geval is de radiator te gebruiken als hoofdverwarming. Er is keuze uit:

#### EL.BEDIENING.07

Digitale thermostaat met  
RF-ontvanger € 360,-

#### EL.BEDIENING.20

Digitale inbouw thermostaat € 175,-

#### EL.BEDIENING.21

Digitale inbouw thermostaat  
met touchscreen € 215,-

#### EL.BEDIENING.22

Digitale inbouw thermostaat met  
touchscreen en WIFI-functie € 320,-



# DECO - LIGHT

DECO - LIGHT  
CONDITIEGROEP BADKAMER



TYPE	HOOGTE In mm.	LENGTE in mm.	ELEKTRISCH ELEMENT	PRIJS [S] WIT	PRIJS [K] KLEUR
DL130.50E	1277	500	600 W.	1.219,42	1.352,14
DL150.50E	1517	500	800 W.	1.386,18	1.546,09
DL175.60E	1757	600	800 W.	1.653,74	1.844,11

### OPGEVEN BIJ BESTELLING:

#### ACCESSOIRES?

Zie pagina 206 - 213

S = Standaard Wit

K = Overige kleuren,  
zie kleurenwaaier  
of kleurkaart

Vak:

ACCKNOP02

ACCKNOP08

ACCREK02

ACCREK08

Deze radiator wordt standaard geleverd met de witte thermostaat EL.BEDIENING.08

Als optie kan er gekozen worden voor:

EL.AFSTAND.02	Digitale afstandsbediening	€ 55,00
EL.BEDIENING.11	Ronde thermostaat, wit	€ 35,00
EL.BEDIENING.12	Ronde thermostaat, mat zwart	€ 70,00
EL.BEDIENING.13	Ronde thermostaat, chroom	€ 70,00

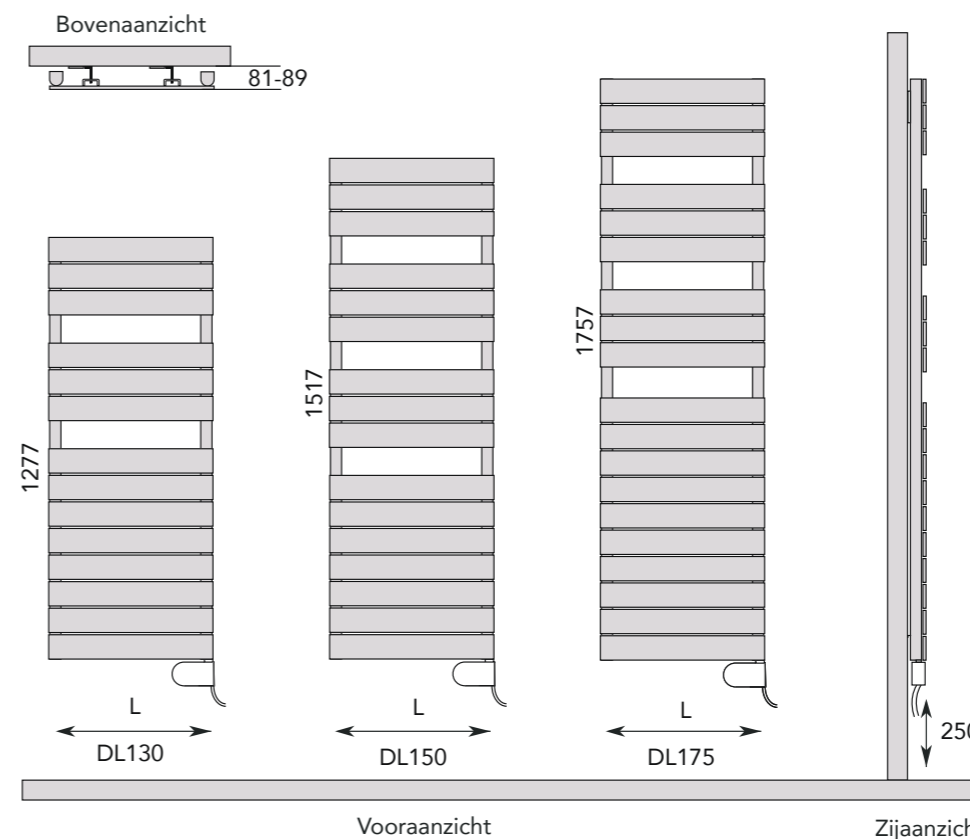
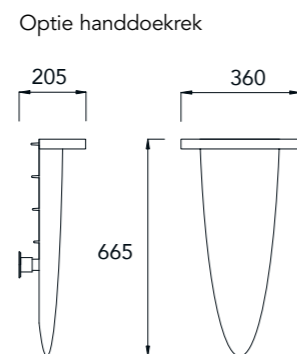
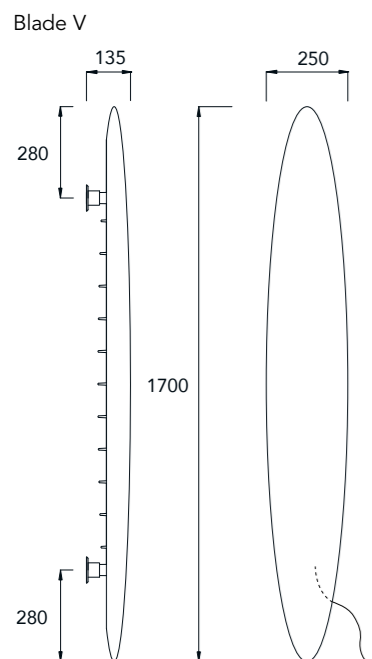

## ARC

De elektrische handdoekwarmer ARC is stijlvol en modern vormgegeven en past daardoor bij elke badkamerstijl. Handdoek en badjas worden efficiënt en energiezuinig verwarmd. De ARC heeft een hoogtemaat van 1700mm en is beschikbaar in verschillende ontwerpcombinaties. Leverbaar in wit of zwart achterstuk met voorstuk in wit, zwart, geborsteld of gepolijst aluminium. De aan/uit-knop bevindt zich aan de onderzijde. Als de handdoekwarmer in bedrijf is, brandt er een licht onder de knop. Het led-licht aan de onderzijde, dat naar de vloer is gericht, is een leuke feature die zorgt voor aangenaam licht in het donker.



Radiator ARC008  
Kleur Soft Zwart

## SPECIFICATIES ARC

ARC - CONDITIEGROEP BADKAMER

TYPE	HOOGTE in mm.	VERMOGEN in watt	UITVOERING	PRIJS
<b>ARC</b>				
ARC001	1700	34 W.	Soft wit / geborsteld	784,40
ARC002	1700	34 W.	Soft wit / gepolijst	784,40
ARC003	1700	34 W.	Soft wit / soft wit	784,40
ARC004	1700	34 W.	Soft wit / soft zwart	784,40
ARC005	1700	34 W.	Soft zwart / geborsteld	784,40
ARC006	1700	34 W.	Soft zwart / gepolijst	784,40
ARC007	1700	34 W.	Soft zwart / soft wit	784,40
ARC008	1700	34 W.	Soft zwart / soft zwart	784,40
ARC009	Handdoekknop geborsteld rvs			51,94
ARC010	Handdoekknop gepolijst rvs			51,94
ARC011	Handdoekknop soft wit			51,94
ARC012	Handdoekknop soft zwart			51,94

VOORRAAD

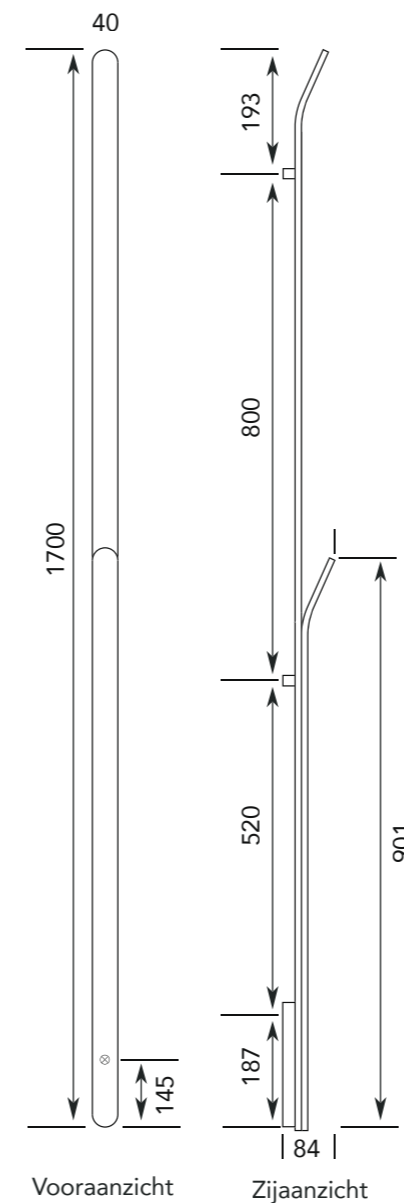



## SPECIFICATIES JAY

JAY - CONDITIEGROEP BADKAMER

TYPE	HOOGTE in mm.	VERMOGEN in watt	UITVOERING	PRIJS
<b>JAY</b>				
JAY003	1750	29 W.	Geborsteld rvs	439,56
JAY004	1750	29 W.	Gepolijst rvs	439,56
JAY010	1750	29 W.	Soft wit	439,56
JAY021	1750	29 W.	Soft zwart	439,56
JAY022	1750	29 W.	Geborsteld messing	634,30
JAY023	1750	29 W.	Geborsteld brons	634,30

JAY007	Handdoekknop geborsteld rvs	44,51
JAY008	Handdoekknop gepolijst rvs	44,51
JAY012	Handdoekknop Soft Wit	44,51
JAY024	Handdoekknop Soft Zwart	44,51
JAY025	Handdoekknop geborsteld messing	57,87
JAY026	Handdoekknop geborsteld brons	57,87

VOORRAAD

## JAY

Maak kennis met onze energiezuinige, elektrische handdoekwarmer JAY. Een fraaie, minimalistische handdoekwarmer voor de exclusieve badkamer. Er is altijd de beschikking over een warme handdoek of badjas, zonder afhankelijk te zijn van de centrale verwarming. De warmer heeft een hoogtemaat van 1750mm. De JAY is gemaakt van geborsteld of gepolijst roestvast staal en is ook leverbaar in soft zwart, soft wit, geborsteld messing en geborsteld brons. De aan/uit-knop bevindt zich aan de bovenzijde. Als de handdoekwarmer in bedrijf is, brandt er een licht onder de knop. Het verbruik is ongeveer net zo veel als een normale, kleine gloeilamp. Door meerdere warmers naast elkaar te hangen, krijgt de badkamer een extra luxe uitstraling. De JAY kan zowel in nieuwe als bestaande badkamers worden gemonteerd. Met behulp van een onderlegging tegen de wand worden eventuele oneffenheden in de tegel opgevangen. De JAY past op een standaard inbouwdoos.

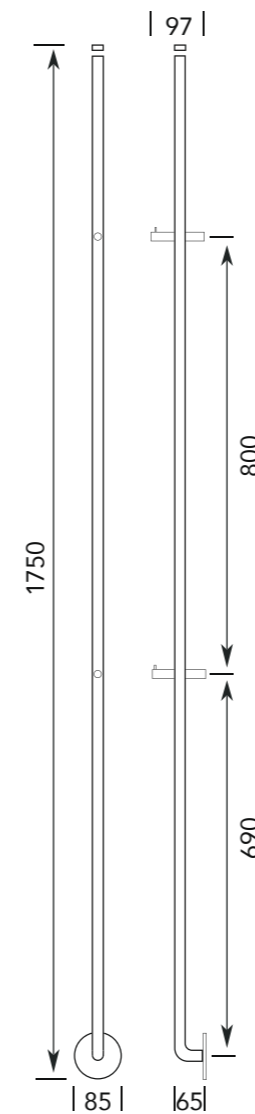

Voor- en Zijaanzicht

JAY



JAY026



JAY008



JAY004



JAY022



JAY021

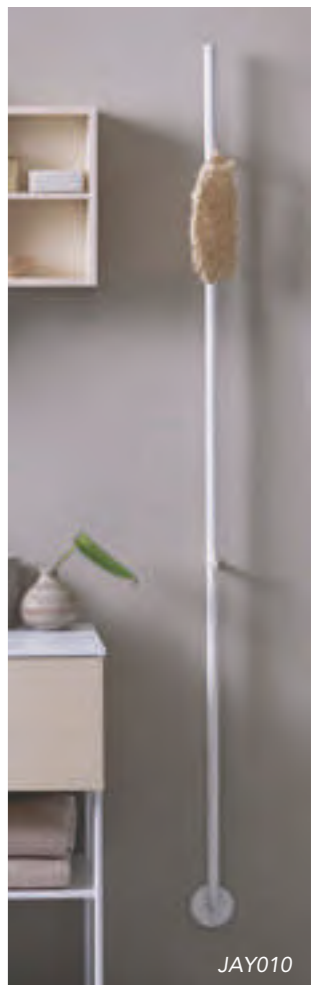

JAY010

Radiator JAY023  
Kleur geborsteld brons



# EMMA

EMMA - CONDITIEGROEP BADKAMER

TYPE	HOOGTE in mm.	LENGTE in mm.	ELEKTRISCH ELEMENT	PRIJS [S] WIT	PRIJS [K] KLEUR
EM100.40E	1016	400	200 W.	699,45	790,25
EM100.50E	1016	500	250 W.	716,43	810,63
EM160.40E	1592	400	350 W.	853,90	975,59 *
EM160.50E	1592	500	400 W.	870,88	995,97 *

VOORRAAD

**OPGEVEN BIJ BESTELLING:**

S = Standaard Wit

\* Kleur Soft Zwart

K = Overige kleuren, zie kleurenwaaier of de kleurkaart vak 

**ACCESSOIRES?**

Zie pagina 206 - 213  
ACCKNOP01  
ACCREK01



Deze radiator wordt standaard geleverd met de witte thermostaat EL.BEDIENING.08

Als optie kan er gekozen worden voor:

EL.AFSTAND.02	Digitale afstandsbediening	€ 55,00
EL.BEDIENING.11	Ronde thermostaat, wit	€ 35,00
EL.BEDIENING.12	Ronde thermostaat, mat zwart	€ 70,00
EL.BEDIENING.13	Ronde thermostaat, chroom	€ 70,00



# PLEIN

PLEIN - CONDITIEGROEP BADKAMER



TYPE	HOOGTE in mm.	LENGTE in mm.	ELEKTRISCH ELEMENT	PRIJS [S] WIT	PRIJS [K] KLEUR
PL100.40E	1016	400	500 W.	855,30	977,73
PL100.50E	1016	500	600 W.	872,13	997,93
PL160.40E	1592	400	800 W.	1.066,49	1.231,14 *
PL160.50E	1592	500	900 W.	1.083,33	1.251,34

VOORRAAD

**OPGEVEN BIJ BESTELLING:**

S = Standaard Wit

\* Kleur Soft Zwart

K = Overige kleuren, zie kleurenwaaier of de kleurkaart vak 

**ACCESSOIRES?**

Zie pagina 206 - 213  
ACCKNOP01  
ACCREK01



Deze radiator wordt standaard geleverd met de witte thermostaat EL.BEDIENING.08

Als optie kan er gekozen worden voor:

EL.AFSTAND.02	Digitale afstandsbediening	€ 55,00
EL.BEDIENING.11	Ronde thermostaat, wit	€ 35,00
EL.BEDIENING.12	Ronde thermostaat, mat zwart	€ 70,00
EL.BEDIENING.13	Ronde thermostaat, chroom	€ 70,00

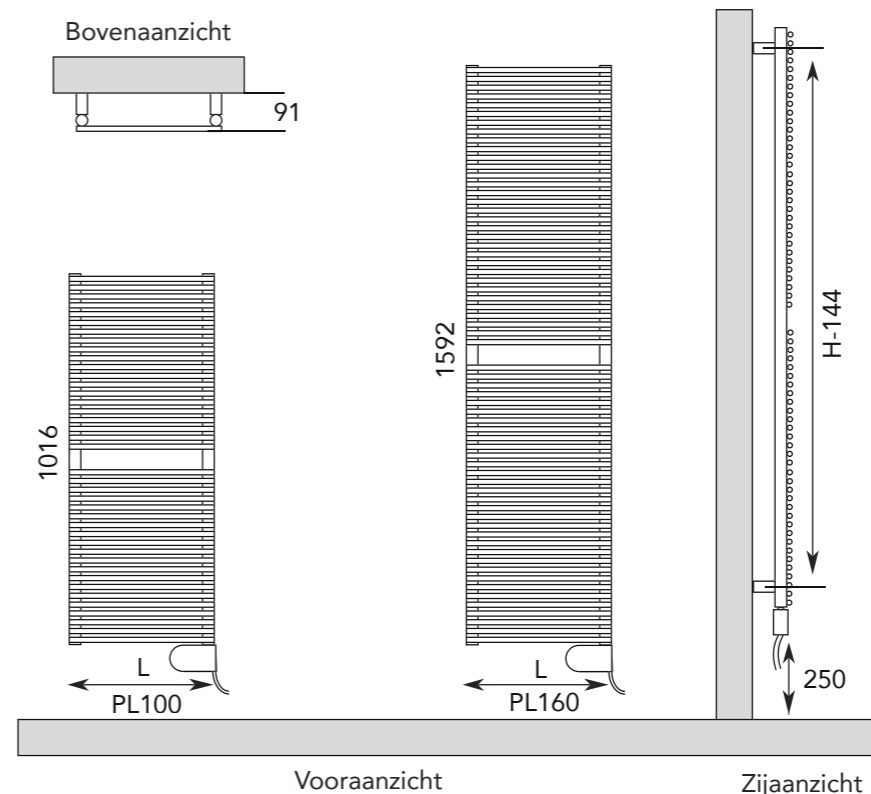
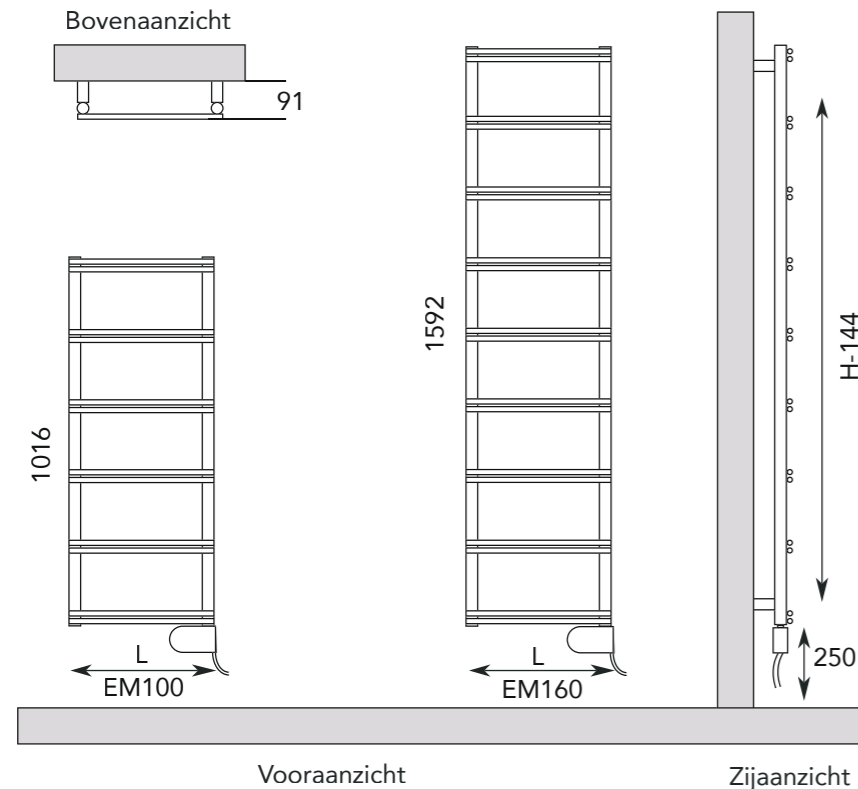

TYPE	HOOGTE in mm.	LENGTE in mm.	ELEKTRISCH ELEMENT	PRIJS [S] GEBORSTELD	PRIJS [G] GEPOLIJS
------	---------------	---------------	--------------------	----------------------	--------------------

**STRAIGHT - RECHTE UITVOERING:**

IS70.50E	805	505	250 W.	1.089,09	969,15
IS70.60E	805	605	250 W.	1.117,95	993,97

IS120.50E	1285	505	400 W.	1.385,75	1.224,48
IS120.60E	1285	605	600 W.	1.444,06	1.274,67

IS150.50E	1565	505	600 W.	1.539,24	1.356,57
IS150.60E	1565	605	600 W.	1.591,60	1.401,62

IS180.50E	1885	505	600 W.	1.837,24	1.613,08
IS180.60E	1885	605	800 W.	1.925,39	1.688,94

**BOW - GEBOGEN UITVOERING:**

IB70.50E	805	505	250 W.	1.129,18	1.003,65
IB70.60E	805	605	250 W.	1.159,41	1.029,68

IB120.50E	1285	505	400 W.	1.441,05	1.272,07
IB120.60E	1285	605	600 W.	1.501,56	1.324,13

IB150.50E	1565	505	600 W.	1.602,06	1.410,64
IB150.60E	1565	605	600 W.	1.656,60	1.457,61

IB180.50E	1885	505	600 W.	1.914,93	1.679,92
IB180.60E	1885	605	800 W.	2.006,31	1.758,57

Deze radiator wordt standaard geleverd met de witte thermostaat EL.BEDIENING.08

Als optie kan er gekozen worden voor:

EL.AFSTAND.02	Digitale afstandsbediening	€ 55,00
EL.BEDIENING.11	Ronde thermostaat, wit	€ 35,00
EL.BEDIENING.12	Ronde thermostaat, mat zwart	€ 70,00
EL.BEDIENING.13	Ronde thermostaat, chroom	€ 70,00

**OPGEVEN BIJ BESTELLING:**

- S = Geborsteld RVS / Mat
- G = Gepolijst RVS / Glans

**ACCESSOIRES?**

Zie pagina 206 - 213  
ACCKNOP01  
ACCREK01

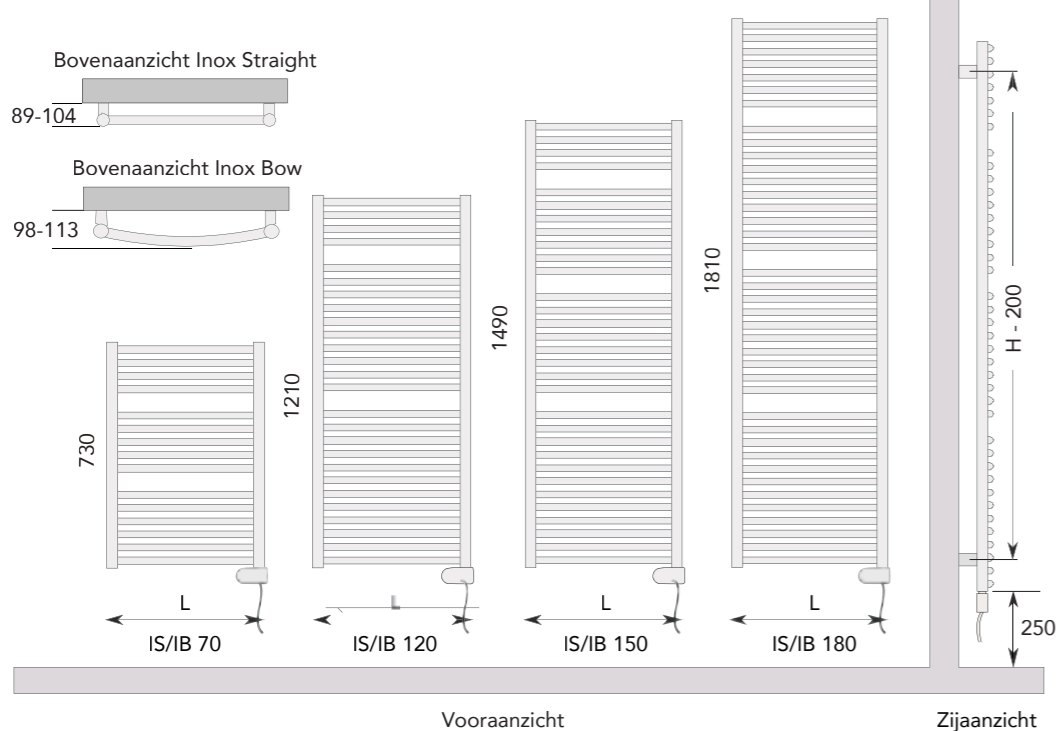

TYPE	HOOGTE in mm.	LENGTE in mm.	ELEKTRISCH ELEMENT	PRIJS [S] WIT	PRIJS [K] KLEUR
------	---------------	---------------	--------------------	---------------	-----------------

TSV150.25E	1500	250	250 W.	1.473,12	1.767,74
TSV150.50E	1500	503	500 W.	1.989,75	2.387,70
TSV150.75E	1500	756	700 W.	2.461,11	2.953,35

TSV170.25E	1700	250	300 W.	1.529,26	1.835,11
TSV170.50E	1700	503	600 W.	2.044,52	2.453,43
TSV170.75E	1700	756	700 W.	2.511,87	3.014,25

TSV200.25E	2000	250	400 W.	1.623,86	1.948,62
TSV200.50E	2000	503	700 W.	2.139,16	2.566,99
TSV200.75E	2000	756	900 W.	2.605,02	3.126,04

**OPTIONEEL: (niet achteraf te monteren)**

TYPE	OMSCHRIJVING	KLEUR	VERGULD
TSCOLOR01	Handdoekstang t.b.v Teso met 1 element	150,00	385,00
TSCOLOR02	Handdoekstang t.b.v Teso met 2 elementen	230,00	500,00
TSCOLOR03	Handdoekstang t.b.v Teso met 3 elementen	315,00	615,00

**OPGEVEN BIJ BESTELLING:**

- S = Standaard Wit
- K = Overige kleuren, zie kleurenwaaier of de kleurkaart vak
- C = Chroom geborsteld  
**LET OP!** Capaciteitverlies van ca. 20%

Deze radiator is standaard voorzien van een Schuko-stekker, zonder thermostaat. De radiator is in dit geval bedoeld als plaatselijke bijverwarming, een handdoekwarmer of als onderdeel van een centraal geregeld verwarmingssysteem (niet meegeleverd). Optioneel kan er worden gekozen voor een programmeerbare thermostaat. In dat geval is de radiator te gebruiken als hoofdverwarming. Er is keuze uit:

- EL.BEDIENING.07 Digitale thermostaat met RF-ontvanger € 360,-
- EL.BEDIENING.22 Digitale inbouw thermostaat met touchscreen en WIFI-functie € 320,-
- EL.BEDIENING.20 Digitale inbouw thermostaat € 175,-
- EL.BEDIENING.21 Digitale inbouw thermostaat met touchscreen € 215,-

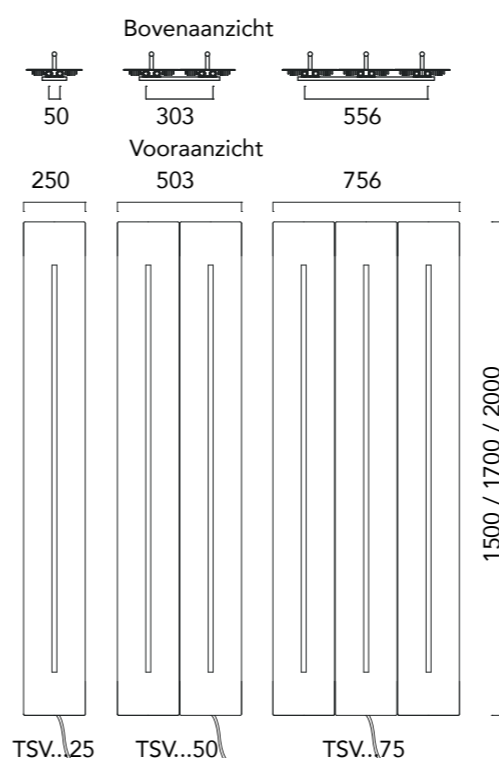



# MILANO GEBOGEN

MILANO GEBOGEN  
CONDITIEGROEP BADKAMER

TYPE	HOOGTE in mm.	LENGTE in mm.	ELEKTRISCH ELEMENT	PRIJS [S] WIT	PRIJS [K] KLEUR
MI70.50E	800	505	250 W.	605,39	686,01
MI70.60E	800	605	400 W.	669,34	762,73
MI120.50E	1295	505	400 W.	790,46	908,07
MI120.60E	1295	605	600 W.	829,19	954,55
MI120.75E	1295	755	800 W.	854,41	984,80
MI150.50E	1570	505	600 W.	874,63	1.009,07
MI150.60E	1570	605	800 W.	908,27	1.049,44
MI150.75E	1570	755	1000 W.	950,34	1.099,93
MI170.50E	1790	505	600 W.	958,75	1.110,01
MI170.60E	1790	605	1000 W.	997,43	1.156,44
MI170.75E	1790	755	1250 W.	1.042,88	1.210,97

**OPGEVEN BIJ BESTELLING:**

- S = Standaard Wit  
K = Overige kleuren,  
zie kleurenwaaier  
of kleurkaart  
Vak:

**ACCESSOIRES?**

Zie pagina 206 - 213  
ACCKNOP01



Deze radiator wordt standaard geleverd met de witte thermostaat EL.BEDIENING.08

Als optie kan er gekozen worden voor:

EL.AFSTAND.02	Digitale afstandsbediening	€ 55,00
EL.BEDIENING.11	Ronde thermostaat, wit	€ 35,00
EL.BEDIENING.12	Ronde thermostaat, mat zwart	€ 70,00
EL.BEDIENING.13	Ronde thermostaat, chroom	€ 70,00



# MILANO RECHT

MILANO RECHT  
CONDITIEGROEP BADKAMER



TYPE	HOOGTE in mm.	LENGTE in mm.	ELEKTRISCH ELEMENT	PRIJS [S] WIT	PRIJS [K] KLEUR
MR70.50E	800	505	250 W.	590,48	668,08
MR70.60E	800	605	400 W.	652,04	741,96
MR120.50E	1295	505	400 W.	768,69	881,96
MR120.60E	1295	605	600 W.	805,99	926,69
MR120.75E	1295	755	800 W.	830,26	955,83
MR150.50E	1570	505	600 W.	849,73	979,19
MR150.60E	1570	605	800 W.	882,12	1.018,07
MR150.75E	1570	755	1000 W.	922,62	1.066,66
MR170.50E	1790	505	600 W.	930,74	1.076,41
MR170.60E	1790	605	1000 W.	967,99	1.121,10
MR170.75E	1790	755	1250 W.	1.011,75	1.173,61

**OPGEVEN BIJ BESTELLING:**

- S = Standaard Wit  
K = Overige kleuren,  
zie kleurenwaaier  
of kleurkaart  
Vak:

**ACCESSOIRES?**

Zie pagina 206 - 213  
ACCKNOP01  
ACCREK01



Deze radiator wordt standaard geleverd met de witte thermostaat EL.BEDIENING.08

Als optie kan er gekozen worden voor:

EL.AFSTAND.02	Digitale afstandsbediening	€ 55,00
EL.BEDIENING.11	Ronde thermostaat, wit	€ 35,00
EL.BEDIENING.12	Ronde thermostaat, mat zwart	€ 70,00
EL.BEDIENING.13	Ronde thermostaat, chroom	€ 70,00

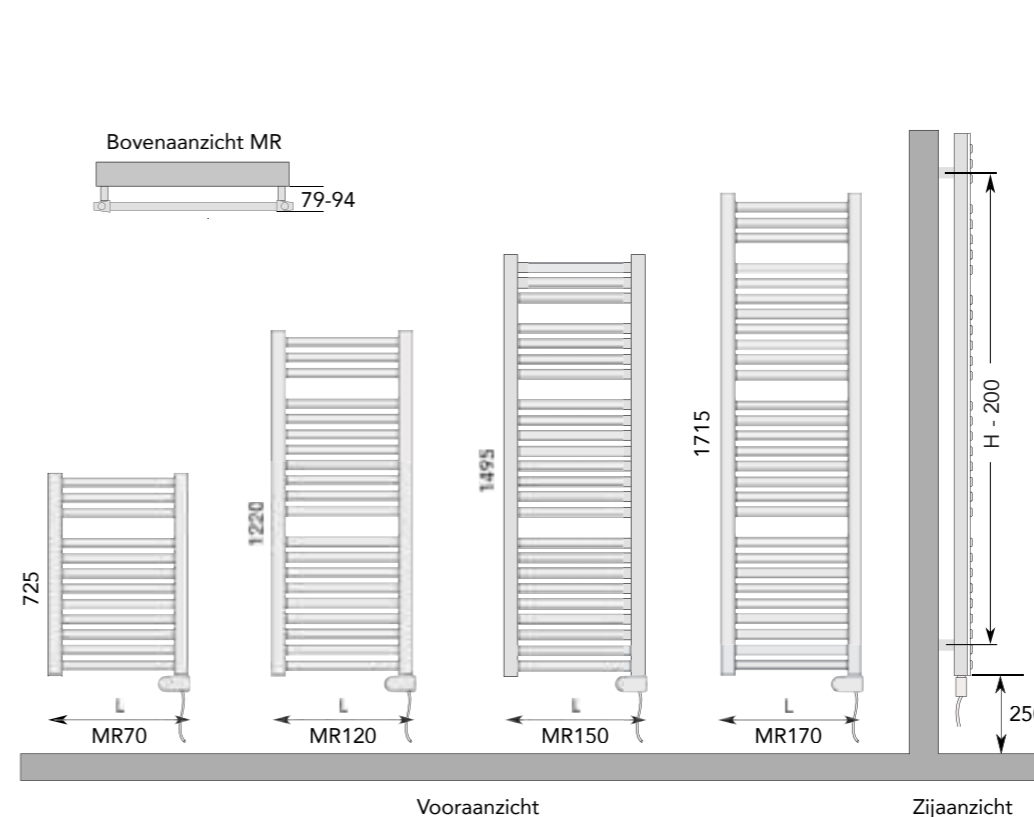
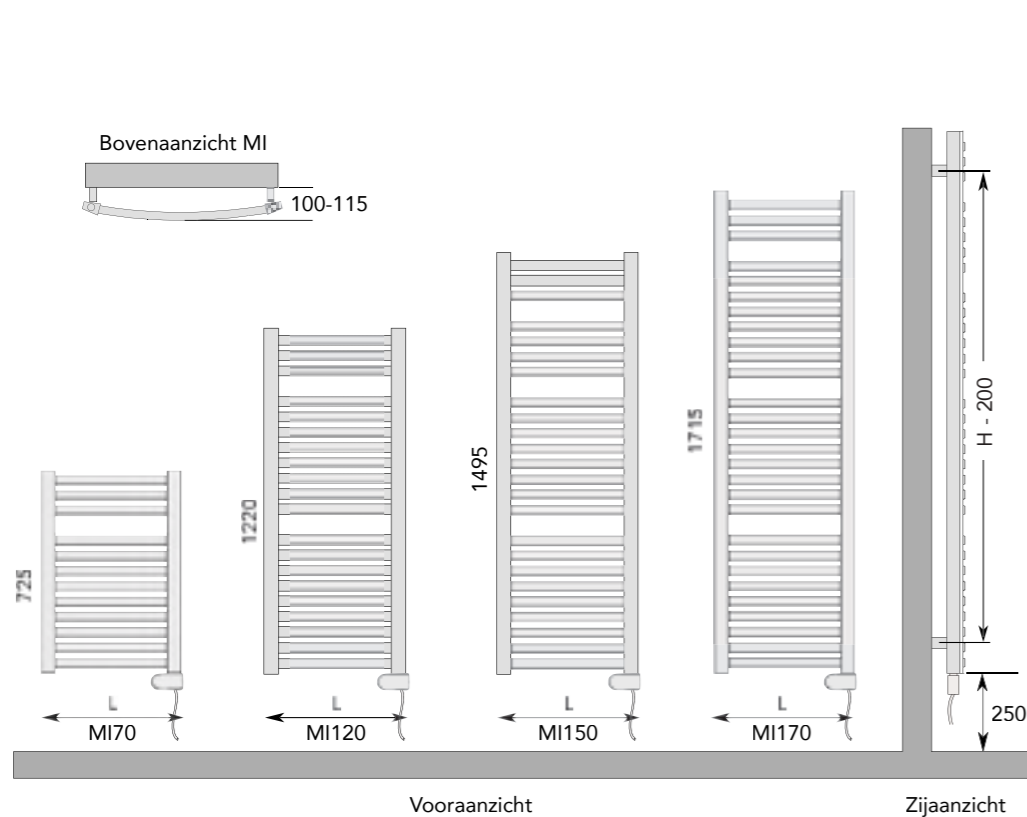

# RONDO LUX

RONDO LUX - CONDITIEGROEP BADKAMER

TYPE	HOOGTE in mm.	LENGTE in mm.	ELEKTRISCH ELEMENT	PRIJS [SM] WIT	PRIJS [KM] KLEUR
RL80.45E	845	457	250 W.	594,12	671,70
RL80.50E	845	507	250 W.	598,96	677,49
RL80.60E	845	607	400 W.	624,08	707,62
RL80.100E	845	1007	600 W.	686,43	782,45
RL120.45E	1285	457	400 W.	683,55	779,01
RL120.50E	1285	507	600 W.	695,52	793,37
RL120.60E	1285	607	600 W.	<b>721,87</b>	824,98
RL120.75E	1285	757	800 W.	743,40	850,82
RL150.50E	1565	507	600 W.	<b>739,44</b>	846,06
RL150.60E	1565	607	800 W.	<b>768,97</b>	<b>881,53 *</b>
RL150.75E	1565	757	1000 W.	798,57	917,03
RL180.45E	1885	457	800 W.	858,32	988,73
RL180.50E	1885	507	800 W.	879,56	1.014,23
RL180.60E	1885	607	1000 W.	<b>917,32</b>	<b>1.059,51 *</b>
RL180.75E	1885	757	1250 W.	942,49	1.089,75

### OPGEVEN BIJ BESTELLING:

- S = Standaard Wit  
K = Overige kleuren,  
zie kleurenwaaier  
of kleurkaart  
Vak:

### ACCESSOIRES?

Zie pagina 206 - 213  
ACCKNOP01  
ACCREK01

**VOORRAAD**

\* Kleur Soft Zwart



Deze radiator wordt standaard geleverd met de witte thermostaat EL.BEDIENING.08

Als optie kan er gekozen worden voor:

EL.AFSTAND.02	Digitale afstandsbediening	€ 55,00
EL.BEDIENING.11	Ronde thermostaat, wit	€ 35,00
EL.BEDIENING.12	Ronde thermostaat, mat zwart	€ 70,00
EL.BEDIENING.13	Ronde thermostaat, chroom	€ 70,00



# NERA

NERA - CONDITIEGROEP BADKAMER

TYPE	HOOGTE in mm.	LENGTE in mm.	ELEKTRISCH ELEMENT	PRIJS [S] WIT	PRIJS [K] KLEUR
NE120.45E	1205	450	400 W.	600,18	678,59
NE120.60E	1205	600	600 W.	<b>625,22</b>	708,61
NE150.45E	1555	450	600 W.	<b>666,92</b>	758,65
NE150.60E	1555	600	800 W.	<b>700,27</b>	<b>798,69 *</b>
NE180.45E	1925	450	800 W.	758,65	868,76
NE180.60E	1925	600	1000 W.	<b>808,70</b>	928,80

### OPGEVEN BIJ BESTELLING:

- S = Standaard Wit  
K = Overige kleuren,  
zie kleurenwaaier  
of kleurkaart  
Vak:

### ACCESSOIRES?

Zie pagina 206 - 213  
ACCKNOP01  
ACCREK01

**VOORRAAD**

\* Kleur DRS1



Deze radiator wordt standaard geleverd met de witte thermostaat EL.BEDIENING.08

Als optie kan er gekozen worden voor:

EL.AFSTAND.02	Digitale afstandsbediening	€ 55,00
EL.BEDIENING.11	Ronde thermostaat, wit	€ 35,00
EL.BEDIENING.12	Ronde thermostaat, mat zwart	€ 70,00
EL.BEDIENING.13	Ronde thermostaat, chroom	€ 70,00

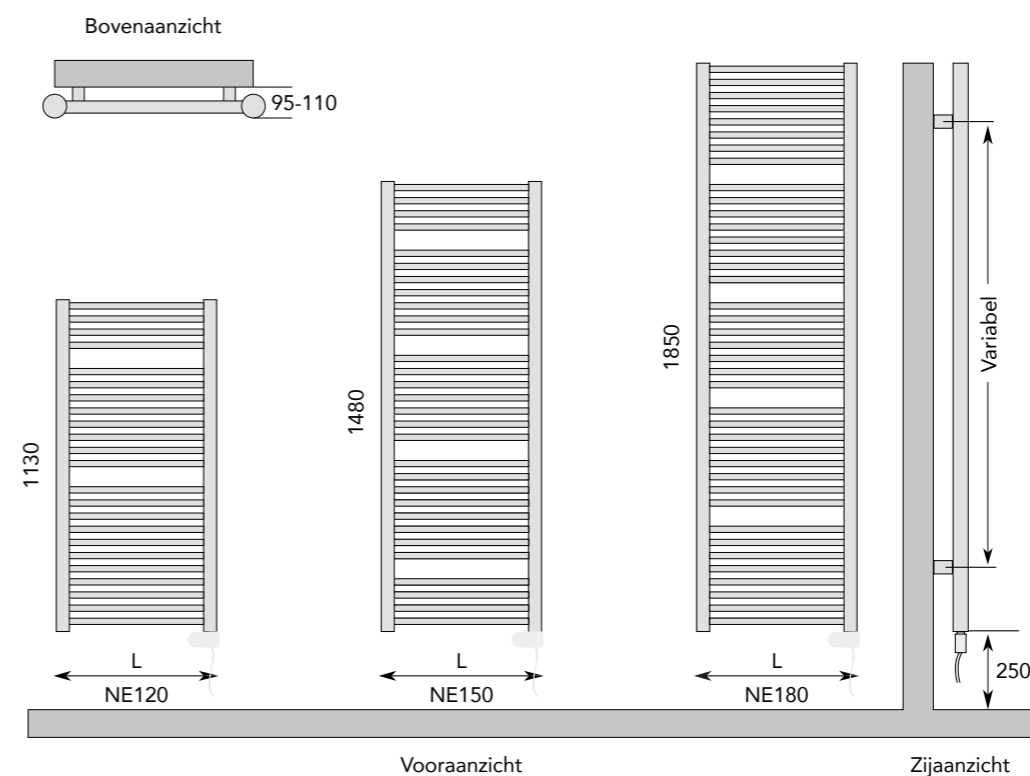
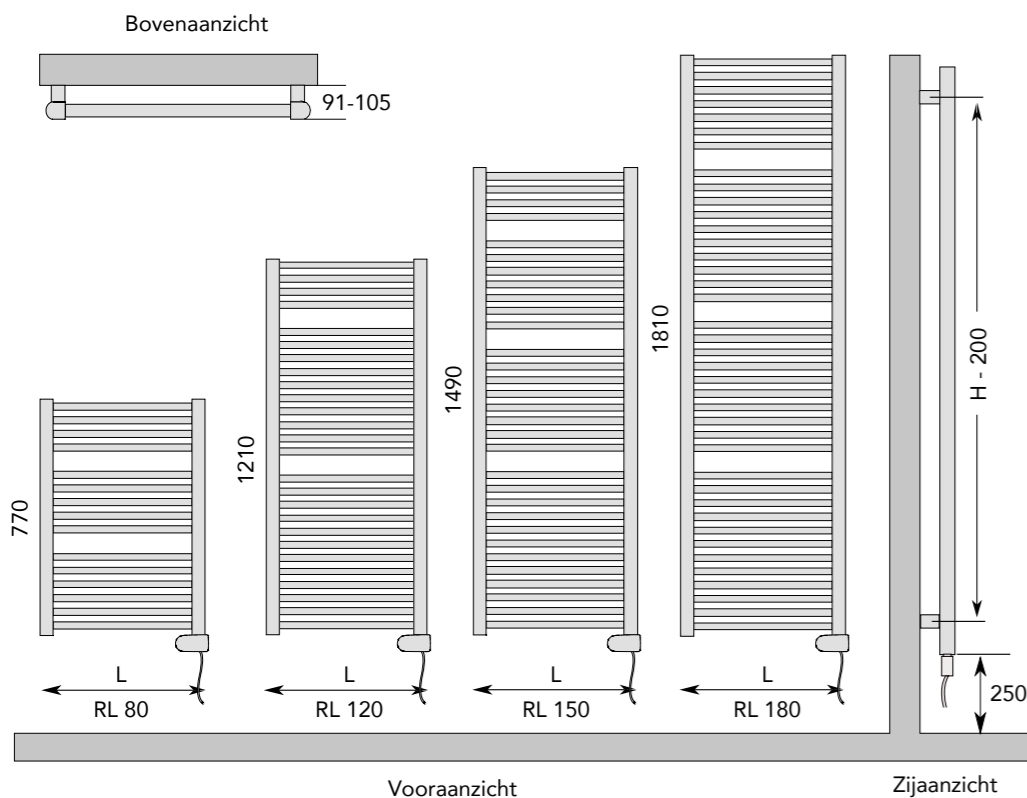

# CALDA

CALDA - CONDITIEGROEP BADKAMER

TYPE	HOOGTE in mm.	LENGTE in mm.	ELEKTRISCH ELEMENT	PRIJS [S] WIT	PRIJS [SF3] ANTRACIET MET.
CA120.45E	1264	450	400 W.	601,08	680,82
CA120.60E	1264	600	600 W.	623,02	707,14
CA150.45E	1480	450	600 W.	670,91	764,61
CA150.60E	1480	600	800 W.	<b>692,78</b>	790,85
CA180.45E	1850	450	800 W.	<b>700,78</b>	800,44
CA180.60E	1850	600	1000 W.	<b>720,68</b>	<b>824,34</b>

**VOORRAAD**

**OPGEVEN BIJ BESTELLING:**

**ACCESSOIRES?**

Zie pagina 206 - 213  
ACCKNOP01  
ACCREK01

S = Standaard Wit

SF3 = Antraciet Metallic



Deze radiator wordt standaard geleverd met de witte thermostaat EL.BEDIENING.08

Als optie kan er gekozen worden voor:

EL.AFSTAND.02	Digitale afstandsbediening	€ 55,00
EL.BEDIENING.11	Ronde thermostaat, wit	€ 35,00
EL.BEDIENING.12	Ronde thermostaat, mat zwart	€ 70,00
EL.BEDIENING.13	Ronde thermostaat, chroom	€ 70,00



# ROBINA

ROBINA - CONDITIEGROEP BADKAMER

TYPE	HOOGTE in mm.	LENGTE in mm.	ELEKTRISCH ELEMENT	PRIJS [S] WIT	PRIJS [B] SOFT ZWART
RB70.60E	805	600	400 W.	<b>494,66</b>	<b>579,45</b>
RB120.60E	1285	600	600 W.	<b>573,08</b>	<b>681,39</b>
RB150.60E	1565	600	800 W.	<b>601,13</b>	<b>717,83</b>
RB180.60E	1885	600	1000 W.	<b>655,55</b>	<b>788,59</b>

**VOORRAAD**

**ACCESSOIRES?**

Zie pagina 206 - 213  
ACCKNOP01  
ACCREK01



Deze radiator wordt standaard geleverd met de witte thermostaat EL.BEDIENING.08

Als optie kan er gekozen worden voor:

EL.AFSTAND.02	Digitale afstandsbediening	€ 55,00
EL.BEDIENING.11	Ronde thermostaat, wit	€ 35,00
EL.BEDIENING.12	Ronde thermostaat, mat zwart	€ 70,00
EL.BEDIENING.13	Ronde thermostaat, chroom	€ 70,00

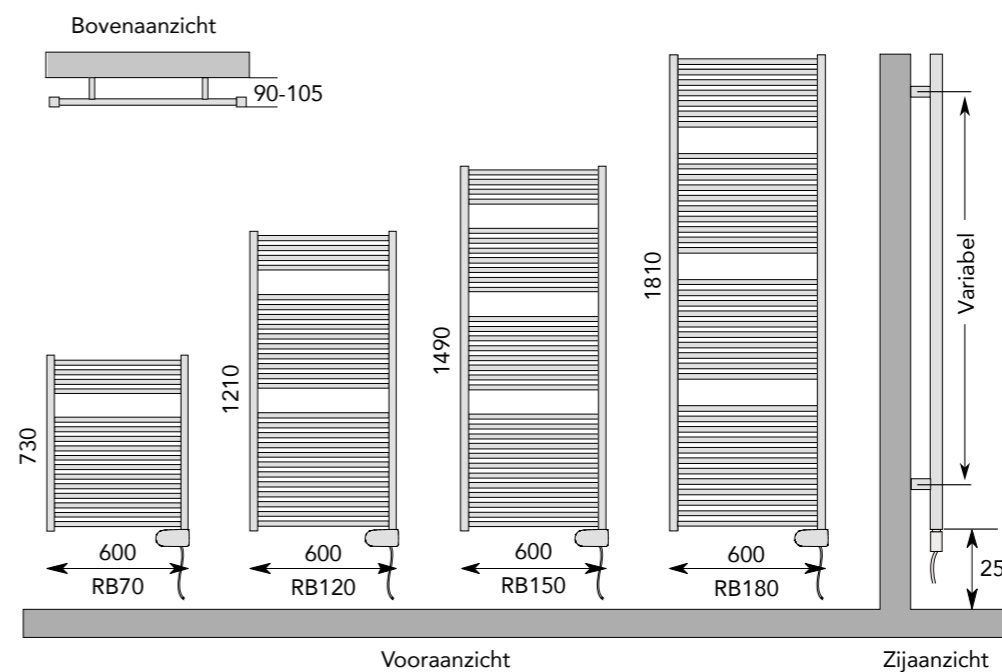
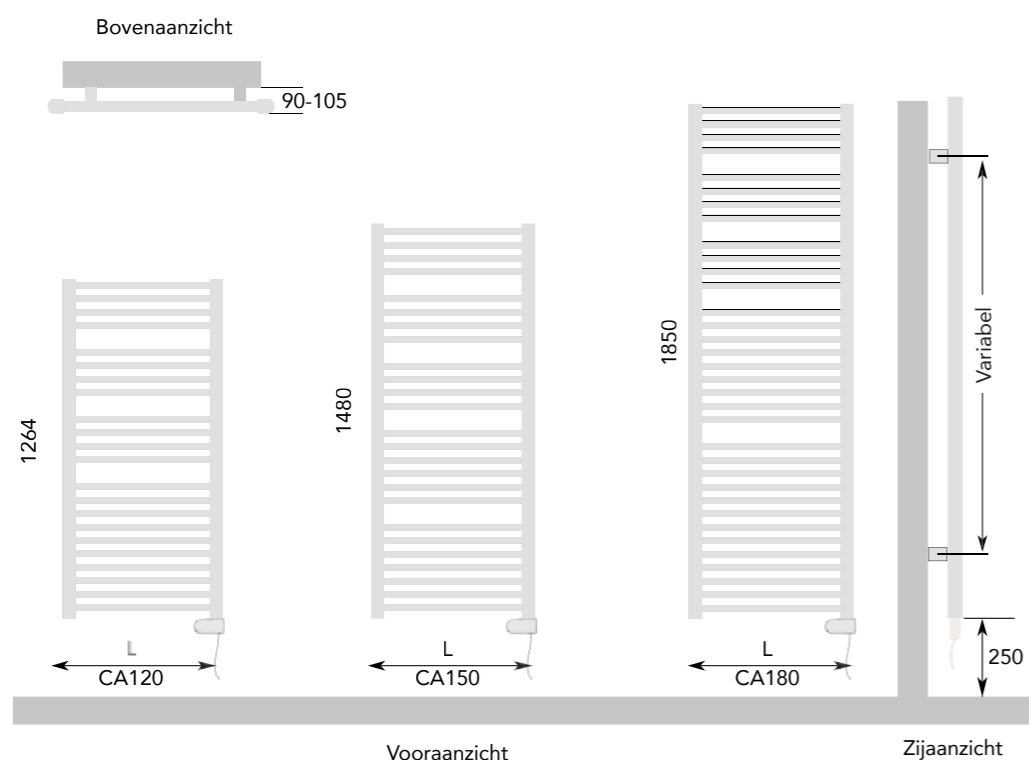

# BADIA

BADIA - CONDITIEGROEP BADKAMER



TYPE	HOOGTE In mm.	LENGTE in mm.	ELEKTRISCH ELEMENT	PRIJS [S] WIT	PRIJS [K] KLEUR
BD80.50E	800	500	500 W.	722,88	818,80
BD80.60E	800	600	500 W.	758,45	863,29
BD120.40E	1160	400	500 W.	832,09	955,61
BD120.50E	1160	500	700 W.	834,55	963,22
BD120.60E	1160	600	700 W.	879,97	1.021,71
BD150.40E	1520	400	700 W.	936,42	1.075,73
BD150.50E	1520	500	700 W.	946,24	1.091,36
BD150.60E	1520	600	1000 W.	997,79	1.156,74
BD190.40E	1880	400	700 W.	1.014,97	1.179,37
BD190.50E	1880	500	1000 W.	1.021,09	1.192,34
BD190.60E	1880	600	1000 W.	1.048,09	1.236,56

**OPGEVEN BIJ BESTELLING:** **ACCESSOIRES?**  
Zie pagina 206 - 213  
ACCKNOP01  
ACCREK01

S = Standaard Wit

K = Overige kleuren,  
zie kleurenwaaier  
of kleurkaart

Vak:

Deze radiator wordt standaard geleverd met de witte thermostaat EL.BEDIENING.08

Als optie kan er gekozen worden voor:

EL.AFSTAND.02	Digitale afstandsbediening	€ 55,00
EL.BEDIENING.11	Ronde thermostaat, wit	€ 35,00
EL.BEDIENING.12	Ronde thermostaat, mat zwart	€ 70,00
EL.BEDIENING.13	Ronde thermostaat, chroom	€ 70,00



# BOLOGNA

BOLOGNA - CONDITIEGROEP BADKAMER



TYPE	HOOGTE In mm.	LENGTE in mm.	ELEKTRISCH ELEMENT	PRIJS [S] WIT	PRIJS [K] KLEUR
BL80.50E	800	500	500 W.	722,88	799,77
BL80.60E	800	600	500 W.	758,45	840,16
BL120.40E	1160	400	500 W.	832,09	930,06
BL120.50E	1160	500	700 W.	834,55	936,60
BL120.60E	1160	600	700 W.	879,97	988,57
BL150.40E	1520	400	700 W.	936,42	1.054,58
BL150.50E	1520	500	700 W.	946,24	1.069,32
BL150.60E	1520	600	1000 W.	997,79	1.128,46
BL190.40E	1880	400	700 W.	1.014,97	1.147,03
BL190.50E	1880	500	1000 W.	1.021,09	1.158,65
BL190.60E	1880	600	1000 W.	1.048,09	1.196,69

**OPGEVEN BIJ BESTELLING:** **ACCESSOIRES?**  
Zie pagina 206 - 213  
ACCKNOP01  
ACCREK01

S = Standaard Wit

K = Overige kleuren,  
zie kleurenwaaier  
of kleurkaart

Vak:

Deze radiator wordt standaard geleverd met de witte thermostaat EL.BEDIENING.08

Als optie kan er gekozen worden voor:

EL.AFSTAND.02	Digitale afstandsbediening	€ 55,00
EL.BEDIENING.11	Ronde thermostaat, wit	€ 35,00
EL.BEDIENING.12	Ronde thermostaat, mat zwart	€ 70,00
EL.BEDIENING.13	Ronde thermostaat, chroom	€ 70,00

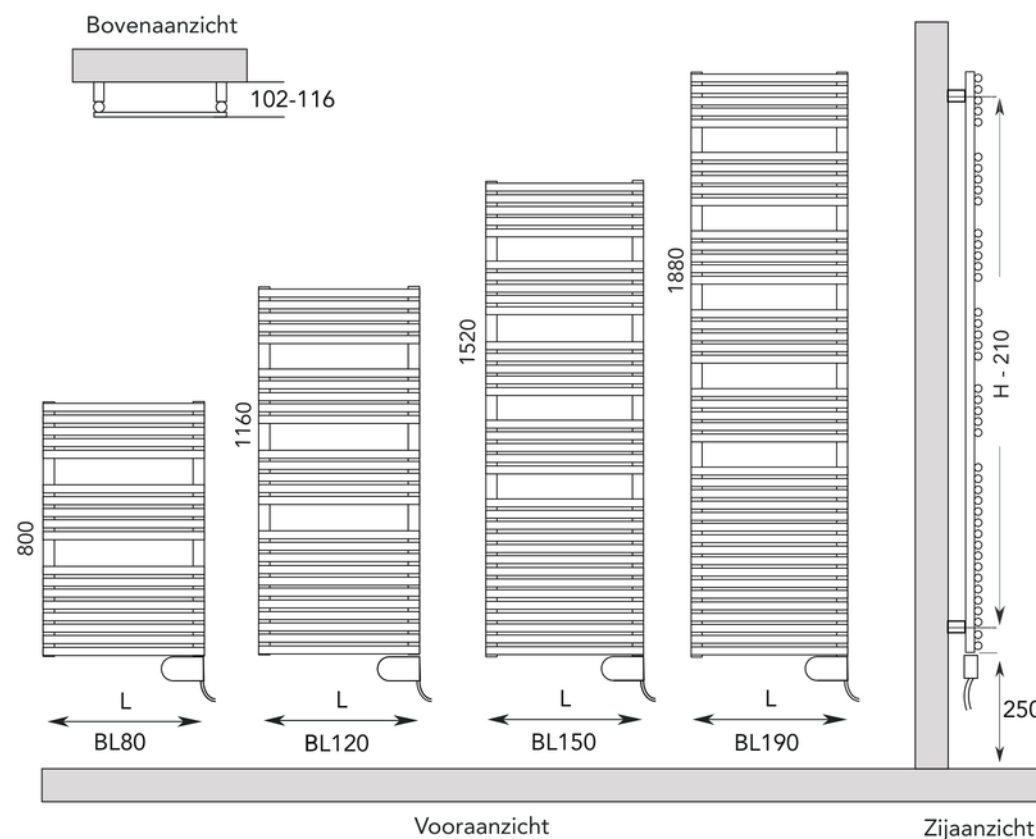
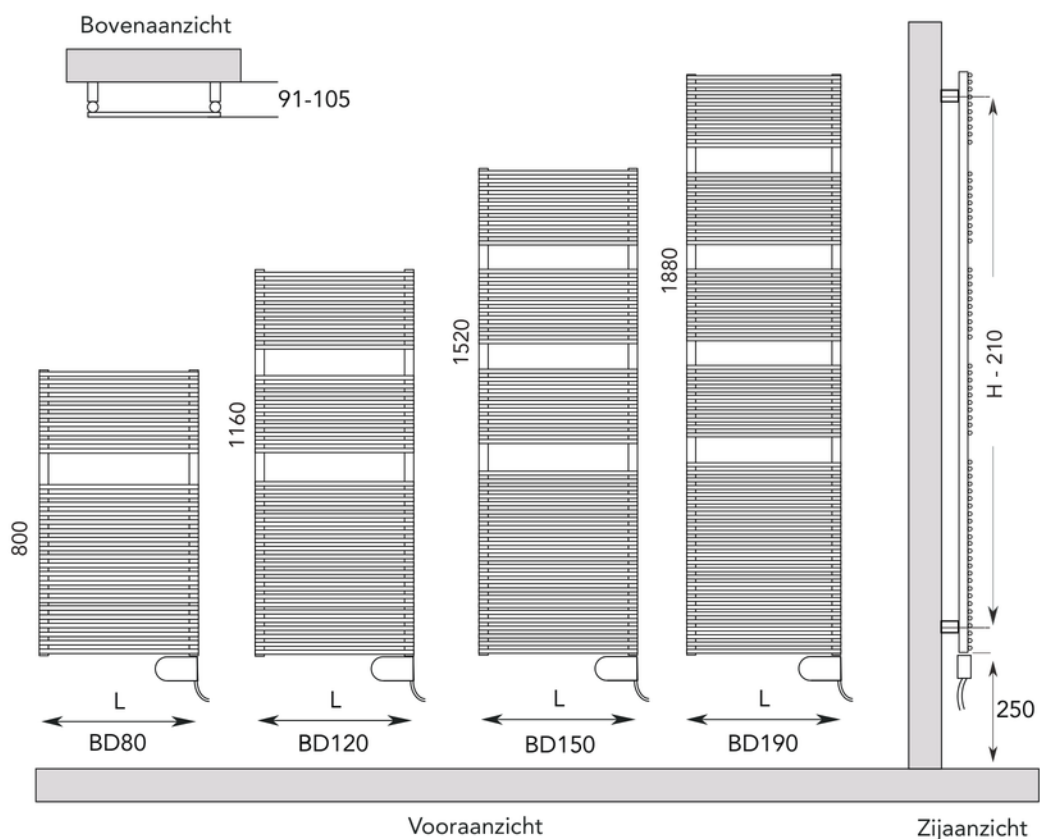

# QUADRO BATH

QUADRO BATH  
CONDITIEGROEP BADKAMER



TYPE	HOOGTE In mm.	LENGTE in mm.	ELEKTRISCH ELEMENT	PRIJS [S] WIT	PRIJS [K] KLEUR
QB80.50E	800	500	500 W.	1.084,30	1.244,71
QB80.60E	800	600	500 W.	1.102,42	1.266,71
QB120.40E	1160	400	500 W.	1.138,70	1.310,74
QB120.50E	1160	500	700 W.	1.158,15	1.334,84
QB120.60E	1160	600	700 W.	1.181,45	1.363,17
QB150.40E	1520	400	700 W.	1.244,94	1.435,19
QB150.50E	1520	500	700 W.	1.277,33	1.473,77
QB150.60E	1520	600	1000 W.	1.304,52	1.507,17
QB190.40E	1880	400	700 W.	1.377,06	1.587,07
QB190.50E	1880	500	1000 W.	1.410,76	1.628,13
QB190.60E	1880	600	1000 W.	1.448,33	1.673,06

## OPGEVEN BIJ BESTELLING: ACCESSOIRES?

Zie pagina 206 - 213  
ACCKNOP04  
ACCRESK04

S = Standaard Wit

K = Overige kleuren,  
zie kleurenwaaier  
of kleurkaart

Vak: 

Deze radiator wordt standaard geleverd met de witte thermostaat EL.BEDIENING.08

Als optie kan er gekozen worden voor:

EL.AFSTAND.02	Digitale afstandsbediening	€ 55,00
EL.BEDIENING.11	Ronde thermostaat, wit	€ 35,00
EL.BEDIENING.12	Ronde thermostaat, mat zwart	€ 70,00
EL.BEDIENING.13	Ronde thermostaat, chroom	€ 70,00

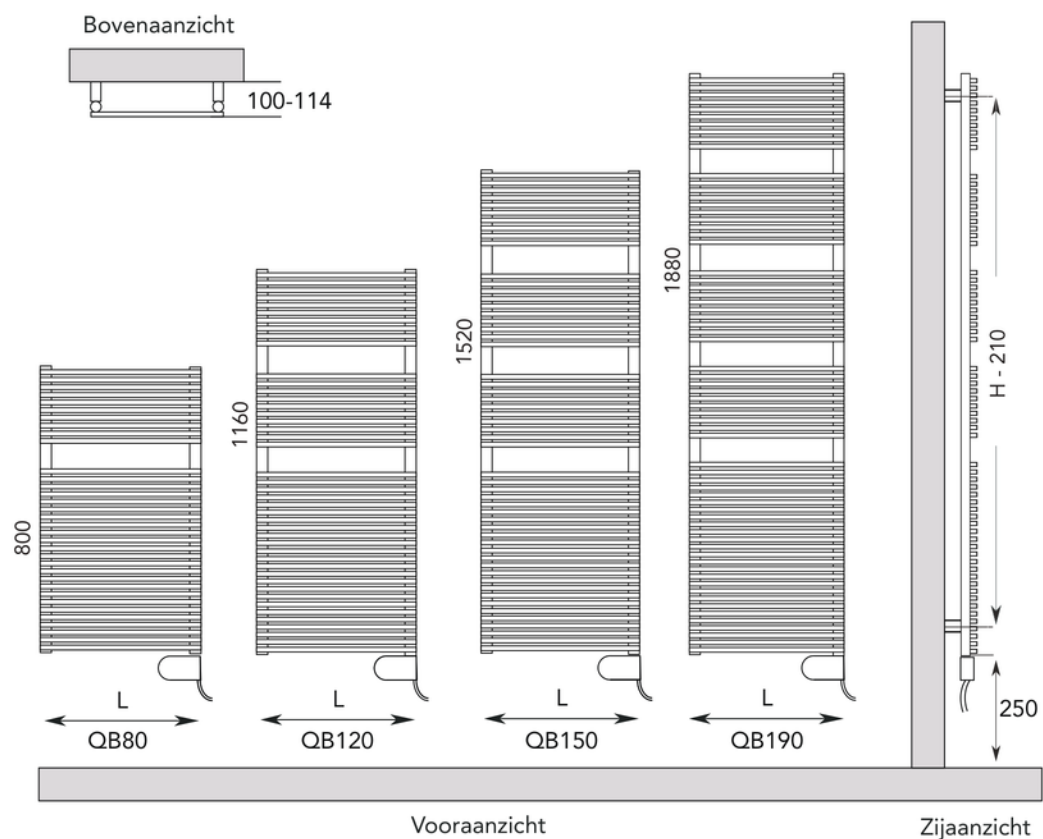

# #Overige informatie

# OMREKENFACTOREN

In de volgende tabellen staan omrekeningsfactoren genoemd. Deze omrekeningsfactoren zijn bedoeld om de capaciteit van een radiator om te rekenen naar een andere  $\Delta T$ . De in de prijslijst genoemde capaciteiten zijn bij de waarde  $\Delta T50$ . Deze  $\Delta T50$  staat voor de volgende waarden:

Aanvoer temperatuur(Ta) 75°C  
Retour temperatuur (Tr) 65°C  
Omgevingstemperatuur(To) 20°C

$\Delta T$	Exponent n =												
	1,15	1,16	1,17	1,18	1,19	1,20	1,21	1,22	1,23	1,24	1,25	1,26	1,27
20	0,3500	0,3468	0,3436	0,3405	0,3374	0,3344	0,3313	0,3283	0,3253	0,3224	0,3194	0,3165	0,3137
21	0,3702	0,3670	0,3638	0,3607	0,3576	0,3545	0,3515	0,3484	0,3454	0,3425	0,3395	0,3366	0,3337
22	0,3905	0,3874	0,3842	0,3811	0,3780	0,3749	0,3718	0,3688	0,3658	0,3628	0,3599	0,3569	0,3540
23	0,4110	0,4079	0,4047	0,4016	0,3985	0,3954	0,3924	0,3893	0,3863	0,3834	0,3804	0,3775	0,3746
24	0,4316	0,4285	0,4254	0,4223	0,4192	0,4161	0,4131	0,4101	0,4071	0,4041	0,4012	0,3983	0,3954
25	0,4524	0,4493	0,4462	0,4431	0,4401	0,4370	0,4340	0,4310	0,4281	0,4251	0,4222	0,4193	0,4164
26	0,4733	0,4702	0,4671	0,4641	0,4611	0,4581	0,4551	0,4522	0,4492	0,4463	0,4434	0,4406	0,4377
27	0,4943	0,4912	0,4882	0,4852	0,4823	0,4793	0,4764	0,4735	0,4706	0,4677	0,4648	0,4620	0,4592
28	0,5154	0,5124	0,5094	0,5065	0,5036	0,5007	0,4978	0,4950	0,4921	0,4893	0,4865	0,4837	0,4809
29	0,5366	0,5337	0,5308	0,5279	0,5251	0,5222	0,5194	0,5166	0,5138	0,5110	0,5083	0,5055	0,5028
30	0,5579	0,5551	0,5523	0,5495	0,5467	0,5439	0,5412	0,5384	0,5357	0,5330	0,5303	0,5276	0,5249
31	0,5794	0,5766	0,5739	0,5711	0,5684	0,5657	0,5631	0,5604	0,5577	0,5551	0,5525	0,5499	0,5472
32	0,6009	0,5983	0,5956	0,5929	0,5903	0,5877	0,5851	0,5825	0,5799	0,5774	0,5748	0,5723	0,5698
33	0,6226	0,6200	0,6174	0,6149	0,6123	0,6098	0,6073	0,6048	0,6023	0,5998	0,5974	0,5949	0,5925
34	0,6443	0,6418	0,6393	0,6369	0,6345	0,6321	0,6296	0,6272	0,6248	0,6225	0,6201	0,6177	0,6154
35	0,6661	0,6638	0,6614	0,6591	0,6567	0,6544	0,6521	0,6498	0,6475	0,6452	0,6430	0,6407	0,6384
36	0,6881	0,6858	0,6836	0,6813	0,6791	0,6769	0,6747	0,6725	0,6704	0,6682	0,6660	0,6639	0,6617
37	0,7101	0,7080	0,7058	0,7037	0,7016	0,6996	0,6975	0,6954	0,6933	0,6913	0,6892	0,6872	0,6851
38	0,7322	0,7302	0,7282	0,7262	0,7243	0,7223	0,7203	0,7184	0,7165	0,7145	0,7126	0,7107	0,7087
39	0,7544	0,7526	0,7507	0,7488	0,7470	0,7452	0,7433	0,7415	0,7397	0,7379	0,7361	0,7343	0,7325
40	0,7767	0,7750	0,7732	0,7715	0,7699	0,7682	0,7665	0,7648	0,7631	0,7614	0,7598	0,7581	0,7564
41	0,7991	0,7975	0,7959	0,7944	0,7928	0,7913	0,7897	0,7882	0,7866	0,7851	0,7836	0,7821	0,7805
42	0,8215	0,8201	0,8187	0,8173	0,8159	0,8145	0,8131	0,8117	0,8103	0,8089	0,8075	0,8062	0,8048
43	0,8441	0,8428	0,8415	0,8403	0,8390	0,8378	0,8366	0,8353	0,8341	0,8329	0,8316	0,8304	0,8292
44	0,8667	0,8656	0,8645	0,8634	0,8623	0,8612	0,8602	0,8591	0,8580	0,8570	0,8559	0,8548	0,8538
45	0,8894	0,8885	0,8875	0,8866	0,8857	0,8848	0,8839	0,8830	0,8821	0,8812	0,8803	0,8794	0,8785
46	0,9121	0,9114	0,9106	0,9099	0,9092	0,9084	0,9077	0,9070	0,9062	0,9055	0,9048	0,9041	0,9034
47	0,9350	0,9344	0,9338	0,9333	0,9327	0,9322	0,9316	0,9311	0,9305	0,9300	0,9295	0,9289	0,9284
48	0,9579	0,9575	0,9571	0,9567	0,9564	0,9560	0,9557	0,9553	0,9550	0,9546	0,9542	0,9539	0,9535
49	0,9809	0,9807	0,9805	0,9803	0,9801	0,9800	0,9798	0,9796	0,9795	0,9793	0,9792	0,9790	0,9788
50	1,0039	1,0040	1,0039	1,0040	1,0040	1,0040	1,0041	1,0041	1,0041	1,0042	1,0042	1,0042	1,0043
51	1,0270	1,0273	1,0275	1,0277	1,0279	1,0282	1,0284	1,0286	1,0289	1,0291	1,0294	1,0296	1,0298
52	1,0502	1,0507	1,0511	1,0515	1,0520	1,0524	1,0529	1,0533	1,0538	1,0542	1,0546	1,0551	1,0555
53	1,0735	1,0742	1,0748	1,0754	1,0761	1,0767	1,0774	1,0781	1,0787	1,0794	1,0801	1,0807	1,0814
54	1,0968	1,0977	1,0985	1,0994	1,1003	1,1012	1,1020	1,1029	1,1038	1,1047	1,1056	1,1065	1,1074
55	1,1202	1,1213	1,1224	1,1235	1,1246	1,1257	1,1268	1,1279	1,1290	1,1301	1,1312	1,1324	1,1335
56	1,1437	1,1450	1,1463	1,1476	1,1489	1,1503	1,1516	1,1530	1,1543	1,1557	1,1570	1,1584	1,1597
57	1,1672	1,1688	1,1703	1,1718	1,1734	1,1750	1,1766	1,1781	1,1797	1,1813	1,1829	1,1845	1,1861
58	1,1908	1,1926	1,1943	1,1961	1,1979	1,1998	1,2016	1,2034	1,2052	1,2071	1,2089	1,2107	1,2126
59	1,2144	1,2165	1,2184	1,2205	1,2226	1,2246	1,2267	1,2288	1,2308	1,2329	1,2350	1,2371	1,2392
60	1,2381	1,2404	1,2426	1,2449	1,2473	1,2496	1,2519	1,2542	1,2566	1,2589	1,2612	1,2636	1,2659
61	1,2619	1,2644	1,2669	1,2695	1,2720	1,2746	1,2772	1,2798	1,2824	1,2850	1,2876	1,2902	1,2928
62	1,2857	1,2885	1,2912	1,2941	1,2969	1,2997	1,3026	1,3054	1,3083	1,3111	1,3140	1,3169	1,3197
63	1,3096	1,3126	1,3156	1,3187	1,3218	1,3249	1,3280	1,3311	1,3343	1,3374	1,3405	1,3437	1,3468
64	1,3335	1,3368	1,3401	1,3435	1,3468	1,3502	1,3536	1,3570	1,3604	1,3638	1,3672	1,3706	1,3740
65	1,3575	1,3611	1,3646	1,3683	1,3719	1,3755	1,3792	1,3829	1,3866	1,3902	1,3939	1,3977	1,4014
66	1,3815	1,3854	1,3892	1,3931	1,3971	1,4010	1,4049	1,4089	1,4128	1,4168	1,4208	1,4248	1,4288
67	1,4056	1,4098	1,4139	1,4181	1,4223	1,4265	1,4307	1,4350	1,4392	1,4435	1,4478	1,4521	1,4564
68	1,4298	1,4342	1,4386	1,4431	1,4476	1,4521	1,4566	1,4611	1,4657	1,4702	1,4748	1,4794	1,4840
69	1,4540	1,4587	1,4634	1,4682	1,4729	1,4777	1,4826	1,4874	1,4922	1,4971	1,5020	1,5069	1,5118
70	1,4783	1,4833	1,4882	1,4933	1,4984	1,5035	1,5086	1,5137	1,5189	1,5241	1,5292	1,5344	1,5397
71	1,5026	1,5079	1,5131	1,5185	1,5239	1,5293	1,5347	1,5402	1,5456	1,5511	1,5566	1,5621	1,5677
72	1,5269	1,5326	1,5381	1,5438	1,5495	1,5552	1,5609	1,5667	1,5724	1,5782	1,5841	1,5899	1,5958
73	1,5513	1,5573	1,5631	1,5691	1,5751	1,5811	1,5872	1,5932	1,5993	1,6055	1,6116	1,6178	1,6240
74	1,5758	1,5820	1,5882	1,5945	1,6008	1,6072	1,6135	1,6199	1,6263	1,6328	1,6392	1,6457	1,6523
75	1,6003	1,6069	1,6133	1,6200	1,6266	1,6333	1,6399	1,6467	1,6534	1,6602	1,6670	1,6738	1,6807
76	1,6249	1,6318	1,6385	1,6455	1,6524	1,6594	1,6664	1,6735	1,6806	1,6877	1,6948	1,7020	1,7092
77	1,6495	1,6567	1,6638	1,6710	1,6783	1,6857	1,6930	1,7004	1,7078	1,7153	1,7227	1,7302	1,7378
78	1,6741	1,6817	1,6891	1,6967	1,7043	1,7120	1,7196	1,7274	1,7351	1,7429	1,7507	1,7586	1,7665
79	1,6989	1,7067	1,7145	1,7224	1,7303	1,7383	1,7464	1,7544	1,7625	1,7707	1,7788	1,7871	1,7953

$$\left[ \frac{Ta + Tr}{2} \right] - To$$

De  $\Delta T$  kan als volgt worden uitgerekend:

De exponent n verschilt per radiator en staat in de prijslijst van de betreffende radiator vermeld. De capaciteit kan nu worden berekend door de omrekeningsfactor bij de juiste exponent n en de gewenste  $\Delta T$  te nemen en te vermenigvuldigen met de capaciteit bij  $\Delta T50$  (= omrekeningsfactor 1).

$\Delta T$	Exponent n =												
	1,28	1,29	1,30	1,31	1,32	1,33	1,34	1,35	1,36	1,37	1,38	1,41	1,46
20	0,3108	0,3080	0,3052	0,3024	0,2997	0,2969	0,2942	0,2916	0,2889	0,2863	0,2837	0,2760	0,2637
21	0,3308	0,3280	0,3252	0,3224	0,3196	0,3169	0,3141	0,3114	0,3087	0,3061	0,3035	0,2957	0,2832
22	0,3511	0,3483	0,3454	0,3426	0,3398	0,3371	0,3343	0,3316	0,3289	0,3262	0,3236	0,3157	0,3031
23	0,3717	0,3688	0,3660	0,3632	0,3604	0,3576	0,3548	0,3521	0,3494	0,3467	0,3440	0,3362	0,3234
24	0,3925	0,3897	0,3868	0,3840	0,3812	0,3784	0,3757	0,3729	0,3702	0,3675	0,3649	0,3569	0,3441
25	0,4136	0,4107	0,4079	0,4051	0,4023	0,3995	0,3968	0,3941	0,3914	0,3887	0,3860	0,3781	0,3653
26	0,4349	0,4320	0,4292	0,4265	0,4237	0,4209	0,4182	0,4155	0,4128	0,4101	0,4075	0,3996	0,3868
27	0,4564	0,4536	0,4508	0,4481	0,4453	0,4426	0,4399	0,4372	0,4345	0,4319	0,4292	0,4214	0,4087
28	0,4781	0,4754	0,4726	0,4699	0,4672	0,4645	0,4619	0,4592	0,4566	0,4540	0,4513	0,4436	0,4310
29	0,5001	0,4974	0,4947	0,4920	0,4894	0,4867	0,4841	0,4815	0,4789	0,4763	0,4737	0,4661	0,4537
30	0,5223	0,5196	0,5170	0,5144	0,5118	0,5092	0,5066	0,5040	0,5015	0,4990	0,4964	0,4889	0,4767
31	0,5447	0,5421	0,5395	0,5370	0,5344	0,5319	0,5294	0,5269	0,5244	0,5219	0,5194	0,5121	0,5001
32	0,5672	0,5647	0,5622	0,5598	0,5573	0,5548	0,5524	0,5499	0,5475	0,5451	0,5427	0,5355	0,5238
33	0,5900	0,5876	0,5852	0,5828	0,5804	0,5780	0,5756	0,5733	0,5709	0,5685	0,5662	0,5593	0,5478
34	0,6130	0,6107	0,6083	0,6060	0,6037	0,6014	0,5991	0,5968	0,5946	0,5923	0,5900	0,5833	0,5722

# MONTAGE- EN ONDERHOUDSVOORSCHRIFTEN

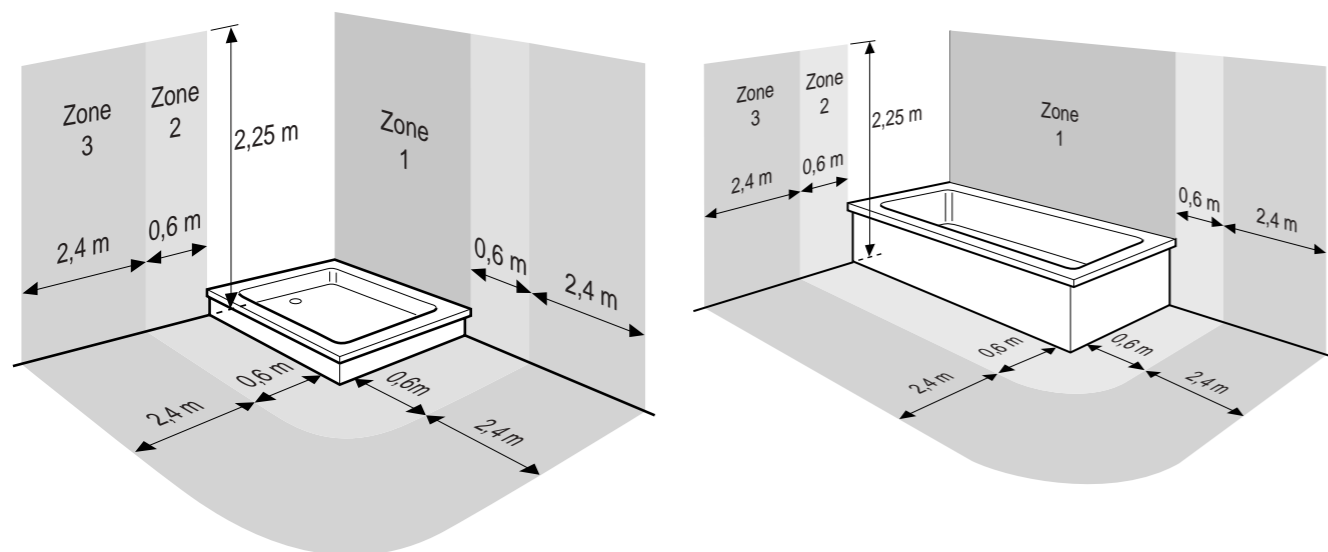

## MONTAGE

- De installatie en montage dient aan plaatselijk geldende (wettelijke) eisen te voldoen.
- De radiator dient binnenshuis te worden gemonteerd en mag uitsluitend voor verwarmingsdoeleinden worden gebruikt. Andere toepassing van de radiator kan gevaar opleveren.
- De radiator dient door een vakkundig en erkend installateur te worden gemonteerd. Door onvakkundige installatie kan de garantie komen te vervallen.
- Indien van toepassing het ontluchtingsventiel naar onderen richten.
- Gebruik voor de montage van het ontluchtingsventiel, blindstoppen en appendages een momentsleutel (max. kracht 25Nm) zodat de lak tijdens de montage niet beschadigd.
- Gebruik voor de montage van ventielen bij voorkeur hennep tenzij anders aangegeven.
- Controleer voor montage de radiator op beschadiging. Indien een beschadiging wordt geconstateerd dient de radiator niet te worden gemonteerd. Meld dit direct aan uw leverancier. Indien een beschadigde radiator wordt opgehangen vervalt de garantie.
- Om te voorkomen dat de radiator nat wordt door opspattend of stromend water, dient de radiator gemonteerd te worden in de zone 3 of daarbuiten.
- De installateur dient zelf te beoordelen of de wand geschikt is voor de montage van de radiator. Tevens dient men te controleren of meegeleverde schroeven en pluggen toegepast kunnen worden in de betreffende wand. Indien dit niet mogelijk is dient hij zelf te zorgen voor het juiste materiaal.
- Bescherm de radiator voor, tijdens en na de montage tegen beschadigingen.

## ONDERHOUD

- Een radiator is bedoeld voor het verwarmen van de ruimte waarin deze is geïnstalleerd. Daarnaast kan deze gebruikt worden voor het opwarmen van textiel.
- De radiator wordt heet. Verbrandingsgevaar! Bescherm kinderen tegen verbranding.
- Zet geen voorwerpen met brandbare vloeistoffen op de radiator. Brandgevaar!
- Radiator uitsluitend schoonmaken met niet-agressieve en niet-schurende schoonmaakmiddelen. Bij voorkeur alleen schoonmaken met een licht vochtige doek.
- Neem bij beschadiging van de radiator direct contact op met uw installateur.
- Voorkom dat de radiator volledig en/of extreem nat wordt, door bijvoorbeeld stromend water, spatwater of doorweekt textiel.



# ALGEMENE LEVERINGS- EN GARANTIEVOORWAARDEN

**ALGEMENE LEVERINGSVOORWAARDEN VAN INSTAMAT WARMTECHNIEK B.V.**

#### Artikel 1. Toepasselijkheid

Deze voorwaarden gelden voor iedere aanbieding en iedere overeenkomst tussen Instamat Warmtechniek B.V., hierna te noemen Instamat, en een wederpartij, waarop Instamat deze voorwaarden van toepassing heeft verklaard, voor zover van deze voorwaarden niet door partijen schriftelijk is afgeweken.

#### Artikel 2. Offertes; opdrachten; totstandkoming overeenkomst

2.1 De door Instamat uitgebrachte offertes zijn vrijblijvend, tenzij deze een termijn voor aanvaarding bevatten. Indien een offerte een vrijblijvend aanbod bevat en dit door de wederpartij wordt aanvaard, heeft Instamat het recht het aanbod binnen twee werkdagen na ontvangst van de aanvaarding te herroepen.

2.2 De in een offerte vermelde prijzen zijn exclusief BTW, tenzij anders aangegeven.

2.3 Instamat is slechts aan een door de wederpartij gegeven opdracht gebonden indien en nadat de opdracht door Instamat schriftelijk is bevestigd, of nadat Instamat met de feitelijke uitvoering van de opdracht is aangevangen.

2.4 Mondelinge toezeggingen door en afspraken met ondergeschikten van Instamat, voorzover deze geen procuratie hebben, binden Instamat niet dan nadat en voorzover zij schriftelijk door Instamat zijn bevestigd.

2.5 De inhoud van prijslijsten, folders, drukwerken e.d. van Instamat bindt Instamat niet, tenzij naar die inhoud uitdrukkelijk wordt verwezen in de overeenkomst. Elke nieuwe prijsnotering in prijslijsten van Instamat stelt de voorgaande buiten werking. Instamat is niet gehouden te leveren tegen een vermelde prijs indien het duidelijk is dat deze prijs berust op een druk- of schrijffout.

De afgeleverde zaken worden geleverd conform de afbeeldingen en de beschrijvingen in de tekening, de montagevoorschriften en de andere documenten die bij de aflevering worden geleverd.

#### Artikel 3. Prijsverhoging

Indien Instamat met de wederpartij een bepaalde prijs overeenkomt, is Instamat niettemin gerechtigd tot verhoging van de prijs: Instamat mag de bij aflevering geldende prijs aan de wederpartij in rekening brengen. Indien de prijsverhoging meer dan 10% bedraagt, heeft de wederpartij het recht de overeenkomst middels een schriftelijke verklaring te ontbinden. De ontbinding dient onverwijld na kennisneming door de wederpartij van de prijsverhoging te geschieden.

Indien de wederpartij de prijsverhoging niet aanvaardt, zal Instamat de aflevering van de zaken worden gestaakt en zal Instamat aansprakelijk worden gehouden voor de schade van de wederpartij voortvloeiende uit het niet afleveren van de zaken.

Indien de wederpartij de prijsverhoging aanvaardt, wordt de overeenkomst voortgezet op de nieuwe prijs en aanvaardt de wederpartij de aflevering van de zaken op de nieuwe prijs.

Indien de wederpartij de prijsverhoging niet aanvaardt, wordt de overeenkomst opgezegd. Indien de wederpartij de prijsverhoging niet aanvaardt, wordt de overeenkomst opgezegd.

2.2 Indien de wederpartij de prijsverhoging niet aanvaardt, wordt de overeenkomst opgezegd en aanvaardt de wederpartij de aflevering van de zaken op de nieuwe prijs.

2.3 Indien de wederpartij de prijsverhoging aanvaardt, wordt de overeenkomst voortgezet op de nieuwe prijs en aanvaardt de wederpartij de aflevering van de zaken op de nieuwe prijs.

2.4 Indien de wederpartij de prijsverhoging niet aanvaardt, wordt de overeenkomst opgezegd. Indien de wederpartij de prijsverhoging niet aanvaardt, wordt de overeenkomst opgezegd.

2.5 Indien de wederpartij de prijsverhoging niet aanvaardt, wordt de overeenkomst opgezegd. Indien de wederpartij de prijsverhoging niet aanvaardt, wordt de overeenkomst opgezegd.

Indien de wederpartij de prijsverhoging niet aanvaardt, wordt de overeenkomst opgezegd.

Indien de wederpartij de prijsverhoging niet aanvaardt, wordt de overeenkomst opgezegd.

Indien de wederpartij de prijsverhoging niet aanvaardt, wordt de overeenkomst opgezegd.

2.1 Indien de wederpartij de prijsverhoging niet aanvaardt, wordt de overeenkomst opgezegd. Indien de wederpartij de prijsverhoging niet aanvaardt, wordt de overeenkomst opgezegd.

2.2 Indien de wederpartij de prijsverhoging niet aanvaardt, wordt de overeenkomst opgezegd. Indien de wederpartij de prijsverhoging niet aanvaardt, wordt de overeenkomst opgezegd.

2.3 Indien de wederpartij de prijsverhoging niet aanvaardt, wordt de overeenkomst opgezegd. Indien de wederpartij de prijsverhoging niet aanvaardt, wordt de overeenkomst opgezegd.

2.4 Indien de wederpartij de prijsverhoging niet aanvaardt, wordt de overeenkomst opgezegd. Indien de wederpartij de prijsverhoging niet aanvaardt, wordt de overeenkomst opgezegd.

2.5 Indien de wederpartij de prijsverhoging niet aanvaardt, wordt de overeenkomst opgezegd. Indien de wederpartij de prijsverhoging niet aanvaardt, wordt de overeenkomst opgezegd.

Indien de wederpartij de prijsverhoging niet aanvaardt, wordt de overeenkomst opgezegd.

Indien de wederpartij de prijsverhoging niet aanvaardt, wordt de overeenkomst opgezegd.

Indien de wederpartij de prijsverhoging niet aanvaardt, wordt de overeenkomst opgezegd.

Indien de wederpartij de prijsverhoging niet aanvaardt, wordt de overeenkomst opgezegd.

Indien de wederpartij de prijsverhoging niet aanvaardt, wordt de overeenkomst opgezegd.

2.2 De levertijd gaat pas in nadat de wederpartij alle gegevens, waarvan Instamat aangeeft dat deze noodzakelijk zijn, of waarvan de wederpartij redelijkerwijs behoort te begrijpen dat deze noodzakelijk zijn in het kader van de uitvoering van de overeenkomst, aan Instamat zijn verstrekt.

2.3 Als wijzigingen in de opdracht aan Instamat ertoe leiden dat de voor het uitvoeren van de overeenkomst benodigde tijd langer is, wordt de levertijd met die extra benodigde tijd verlengd.

2.4 De levertijd is gebaseerd op de verwachting dat Instamat de met de levering verband houdende werkzaamheden kan uitvoeren zoals ten tijde van het sluiten van de overeenkomst was voorzien en dat de voor het uitvoeren van de overeenkomst benodigde materialen tijdig aan Instamat zullen worden geleverd.

2.5 Vertraging in de aflevering, voorzover deze binnen redelijke grenzen blijft, zal voor de wederpartij geen aanleiding kunnen zijn tot ontbinding van de overeenkomst over te gaan.

2.6 Onverminderd het bepaalde in artikel 5.4 geldt dat bij vertragingen in de aflevering ontstaan bij of veroorzaakt door de wederpartij, Instamat de te leveren zaken kosteloos voor een periode van vier weken ter beschikking van de wederpartij zal houden. Na deze periode is de wederpartij aan Instamat, naast de kosten als bedoeld in artikel 5.4 en onverminderd de overigens aan Instamat toekomende rechten, een rentevergoeding verschuldigd over de waarde van de te leveren zaken gelijk aan de wettelijke rente plus 2%.

Indien de wederpartij de prijsverhoging niet aanvaardt, wordt de overeenkomst opgezegd.

Indien de wederpartij de prijsverhoging niet aanvaardt, wordt de overeenkomst opgezegd.

2.1 Indien de wederpartij de prijsverhoging niet aanvaardt, wordt de overeenkomst opgezegd. Indien de wederpartij de prijsverhoging niet aanvaardt, wordt de overeenkomst opgezegd.

Indien de wederpartij de prijsverhoging niet aanvaardt, wordt de overeenkomst opgezegd.

Indien de wederpartij de prijsverhoging niet aanvaardt, wordt de overeenkomst opgezegd.

2.1 Indien de wederpartij de prijsverhoging niet aanvaardt, wordt de overeenkomst opgezegd. Indien de wederpartij de prijsverhoging niet aanvaardt, wordt de overeenkomst opgezegd.

Indien de wederpartij de prijsverhoging niet aanvaardt, wordt de overeenkomst opgezegd.

Indien de wederpartij de prijsverhoging niet aanvaardt, wordt de overeenkomst opgezegd.

2.1 Indien de wederpartij de prijsverhoging niet aanvaardt, wordt de overeenkomst opgezegd. Indien de wederpartij de prijsverhoging niet aanvaardt, wordt de overeenkomst opgezegd.

2.2 Indien de wederpartij de prijsverhoging niet aanvaardt, wordt de overeenkomst opgezegd. Indien de wederpartij de prijsverhoging niet aanvaardt, wordt de overeenkomst opgezegd.

2.3 Indien de wederpartij de prijsverhoging niet aanvaardt, wordt de overeenkomst opgezegd. Indien de wederpartij de prijsverhoging niet aanvaardt, wordt de overeenkomst opgezegd.

2.4 Indien de wederpartij de prijsverhoging niet aanvaardt, wordt de overeenkomst opgezegd. Indien de wederpartij de prijsverhoging niet aanvaardt, wordt de overeenkomst opgezegd.

2.5 Indien de wederpartij de prijsverhoging niet aanvaardt, wordt de overeenkomst opgezegd. Indien de wederpartij de prijsverhoging niet aanvaardt, wordt de overeenkomst opgezegd.

2.6 Indien de wederpartij de prijsverhoging niet aanvaardt, wordt de overeenkomst opgezegd. Indien de wederpartij de prijsverhoging niet aanvaardt, wordt de overeenkomst opgezegd.

2.7 Indien de wederpartij de prijsverhoging niet aanvaardt, wordt de overeenkomst opgezegd. Indien de wederpartij de prijsverhoging niet aanvaardt, wordt de overeenkomst opgezegd.

2.8 Indien de wederpartij de prijsverhoging niet aanvaardt, wordt de overeenkomst opgezegd. Indien de wederpartij de prijsverhoging niet aanvaardt, wordt de overeenkomst opgezegd.

Indien de wederpartij de prijsverhoging niet aanvaardt, wordt de overeenkomst opgezegd.

Indien de wederpartij de prijsverhoging niet aanvaardt, wordt de overeenkomst opgezegd.

Indien de wederpartij de prijsverhoging niet aanvaardt, wordt de overeenkomst opgezegd.

Indien de wederpartij de prijsverhoging niet aanvaardt, wordt de overeenkomst opgezegd.

Indien de wederpartij de prijsverhoging niet aanvaardt, wordt de overeenkomst opgezegd.

Indien de wederpartij de prijsverhoging niet aanvaardt, wordt de overeenkomst opgezegd.

Indien de wederpartij de prijsverhoging niet aanvaardt, wordt de overeenkomst opgezegd.

Indien de wederpartij de prijsverhoging niet aanvaardt, wordt de overeenkomst opgezegd.

Indien de wederpartij de prijsverhoging niet aanvaardt, wordt de overeenkomst opgezegd.

Indien de wederpartij de prijsverhoging niet aanvaardt, wordt de overeenkomst opgezegd.

zaken bij een derde worden afgeleverd, die deze houdt voor de wederpartij, is de wederpartij verplicht de in de vorige zin genoemde controle te (doen) verrichten binnen 24 uur nadat die derde de zaken voor hem heeft ontvangen.

11.3 Niet-zichtbare gebreken dient de wederpartij binnen 5 dagen nadat deze zijn ontdekt, of redelijkerwijze hadden behoren te zijn ontdekt, doch uiterlijk binnen 6 maanden na aflevering schriftelijk te melden aan Instamat.

11.4 In geval van een klacht over de geleverde zaken is de wederpartij verplicht Instamat de gelegenheid te geven om de gegrondheid van een klacht na te gaan; hij zal Instamat de gelegenheid geven de zaken waarover werd geklaagd te onderzoeken en deze zo nodig voor onderzoek mee te nemen. Ook zal de wederpartij meewerken aan het onderzoek van Instamat, voorzover dat in redelijkheid van hem gevergd kan worden. De wederpartij zal niets doen waardoor het vaststellen van de gegrondheid van de klacht wordt bemoeilijkt. Instamat is verplicht het onderzoek op de minst bezwarende wijze te verrichten. Alle redelijke kosten van dit onderzoek zijn voor rekening van de wederpartij, indien de klacht ongegrond blijkt.

11.5 Ook indien de wederpartij tijdig reclamert, blijft zijn verplichting tot betaling en afname van gedane bestellingen bestaan. Slechts indien en voorzover reclame gegrond bevonden wordt schort dit de betalingsverplichting van de wederpartij op tot het moment waarop de reclame is afgewikkeld. De opschorting geldt slechts voor dat deel van de factuur waarop de reclame betrekking heeft.

Indien de wederpartij de prijsverhoging niet aanvaardt, wordt de overeenkomst opgezegd.

Indien de wederpartij de prijsverhoging niet aanvaardt, wordt de overeenkomst opgezegd.

12.1 Indien de wederpartij de prijsverhoging niet aanvaardt, wordt de overeenkomst opgezegd. Indien de wederpartij de prijsverhoging niet aanvaardt, wordt de overeenkomst opgezegd.

12.2 Indien een radiator wordt vervangen, dient de oorspronkelijke geleverde radiator compleet met ophangmateriaal, deugdelijk verpakt retour te worden gezonden. Niet verpakte radiatoren zullen, omdat de schade in dat geval niet controleerbaar is, niet worden geaccepteerd. In dat geval vervalt iedere aanspraak op garantie.

12.3 Ingeval de garantie ook dekking biedt voor materiaalkosten blijft Instamat vrij voor haar rekening te herstellen de fouten waarvoor de garantie wordt ingeroepen, danwel –zulks te harer beoordeeling- het voor haar rekening herlevering van het betreffende product. Indien Instamat ter voldoening aan haar garantieverplichting geleverde producten of onderdelen daarvan vangt, worden de betreffende vervangen onderdelen of onderdelen haar eigendom. Bij terugname van een product, waarbij na grondige controle blijkt dat deze geen mankement vertoont, worden de kosten voor het bedrijfsklar maken aan de wederpartij in rekening gebracht.

12.4 Tenzij de garantie dekking biedt voor arbeidsloon en reiskosten, zoals bedoeld in artikel 1 van deze garantiiebepalingen, komen de kosten van arbeidsloon en reiskosten, alsmede transportkosten voor rekening van de wederpartij. Indien Instamat ter uitvoering van haargarantieverplichting reparatieactiviteiten aan zaken verricht, blijven de betreffende zaken volledig voor risico van de wederpartij.

12.5 Instamat is niet gehouden een garantie gestand te doen in de navolgende omstandigheden:

a. Indien fouten het gevolg zijn van onoordeelkundig gebruik of van een andere oorzaak dan ondeugdelijkheid van materiaal of fabricage.

b. Indien in overeenstemming met de opdracht een gebruikt product is geleverd.

c. Indien een product niet wordt gebruikt in overeenstemming met haar bestemming.

d. Indien de oorzaak van het defect niet kan worden aangetoond.

e. Indien niet alle voor het gebruik van het product gegeven montage- en onderhoudsvoorschriften en/of andere specifiek geldende garantiievoorschriften stipt en volledig zijn nagekomen.

f. Indien de wederpartij zonder toestemming van Instamat gedurende de garantietermijn wijzigingen aanbrengt of heeft aangebracht of reparaties aan de geleverde producten verricht of heeft laten verrichten.

g. Indien de wederpartij niet, niet tijdig of niet behoorlijk voldoet aan enige verplichting die uit de tot levering van de betreffende zaak leidende of daarmee samenhangende overeenkomst voortdoet.

h. Indien nakoming van de garantieverplichting werkzaamheden (onderzoekswerkzaamheden daarbij inbegrepen) buiten het grondgebied van het Koninkrijk Nederland in Europa zou impliceren.

12.6 Indien en voor zover zaken ter bewerking, reparatie, e.d. worden verstrekt, wordt enkel garantie gegeven voor de deugdelijkheid van de uitvoering van de betreffende bewer-king(en). Indien Instamat zich verbonden heeft zaken te monteren dan wel te installeren geldt haar garantieverplichting te dien aanzien enkel indien en voor zover sprake is van ondeugdelijke montage dan wel installatie. In een dergelijk geval gaat de door Instamat verleende garantie in op de dag dat de montage dan wel de installatie naar het oordeel van Instamat is voltooid, met dien verstande dat in dat geval de garantietermijn in ieder geval eindigt twaalf maanden na oplevering.

12.7 Indien de zaak een ontwerp-, materiaal- of fabricagefout vertoont en dit binnen de geldende garantietermijn aan Instamat wordt gemeld heeft de wederpartij recht op herstel van de zaak. Instamat kan er voor kiezen om de zaak te vervangen indien herstel op bezwaren stuit. De wederpartij heeft slechts recht op vervanging indien herstel van de zaak niet mogelijk is. Een vervangen zaak wordt eigendom van Instamat.

12.8 Voor schade ontstaan als gevolg van een gebrek in het geleverde is Instamat, indien ziijaansprakelijk is, slechts aansprakelijk overeenkomstig het bepaalde in artikel 13 (Aansprakelijkheid).

Indien de wederpartij de prijsverhoging niet aanvaardt, wordt de overeenkomst opgezegd.

Indien de wederpartij de prijsverhoging niet aanvaardt, wordt de overeenkomst opgezegd.

13.1 De aansprakelijkheid van Instamat, voor zover deze door haar aansprakelijkheidsverzekering wordt gedekt, is beperkt tot het bedrag van de door de verzekeraar gedane uitkering. Indien de verzekeraar in enig geval niet tot uitkering overgaat of de schade niet door de verzekering wordt gedekt, is de aansprakelijkheid van Instamat beperkt tot de netto factuurwaarde van de betreffende overeenkomst.

13.3 Instamat is niet aansprakelijk voor gevolgschade, zoals schade in de vorm van winstderving.

13.4 Elke aansprakelijkheid van Instamat jegens de wederpartij vervalt na verloop van twee jaren nadat de zaken volgens de overeenkomst aan de wederpartij zijn geleverd of aan de wederpartij ter beschikking zijn gesteld.

13.5 De in deze voorwaarden opgenomen beperkingen van aansprakelijkheid gelden niet indien de schade is te wijten aan opzet of grove schuld van Instamat of haar leidinggevende of ondergeschikten.

Indien de wederpartij de prijsverhoging niet aanvaardt, wordt de overeenkomst opgezegd.

14.1 Betaling dient te geschieden binnen 30 dagen na factuurdatum dan wel contant dan wel door overschrijving van het verschuldigde bedrag op een van de rekeningen van Instamat. Blijft betaling binnen deze termijn uit, dan is Instamat gerechtigd aan de wederpartij een rente in rekening te brengen gelijk aan de Nederlandse wettelijke rente, vanaf dertig dagen na factuurdatum tot de dag der algehele voldoening.

14.2 Betaling dient plaats te vinden zonder korting of verrekening.

14.3 Door de wederpartij gedane betalingen strekken steeds ter afdoening in de eerste plaats van alle verschuldigde rente en kosten, en in de tweede plaats van opeisbare facturen die het langst open staan, zelfs al vermeldt de wederpartij, dat de voldoening betrekking heeft op een latere factuur.

14.4 Is de koper in gebreke of in verzuim met het nakomen van één of meer van zijn verplichtingen, dan komen alle redelijke kosten ter verkrijging van voldoening buiten rechte voor rekening van de koper. In ieder geval is de koper verschuldigd:

- over de eerste	€ 3.000	15%
- over het meerdere tot	€ 6.000	10%
- over het meerdere tot	€ 15.000	8%
- over het meerdere tot	€ 60.000	5%
- over het meerdere		3%

Indien Instamat aantoonst hogere kosten te hebben gemaakt, welke redelijkerwijs noodzakelijk waren, komen ook deze voor vergoeding in aanmerking.

14.5 De koper is, jegens Instamat de door Instamat gemaakte gerechtelijk kosten verschuldigd in alle instanties, tenzij deze onredelijk hoog zijn. Dit geldt alleen indien Instamat en de koper met betrekking tot een overeenkomst waarop deze algemene voorwaarden van toepassing zijn een gerechtelijke procedure voeren en een rechterlijke uitspraak in kracht van gewijsde gaat waarbij de koper volledig of in overwegende mate in het ongelijk wordt gesteld.

Indien de wederpartij de prijsverhoging niet aanvaardt, wordt de overeenkomst opgezegd.

Indien de wederpartij de prijsverhoging niet aanvaardt, wordt de overeenkomst opgezegd.

15.1 De wederpartij wordt slechts onder opschortende voorwaarde eigenaar van de door opdracht-nemer geleverde of nog te leveren zaken. Instamat blijft eigenaar van de geleverde of te leveren zaken zolang wederpartij de vorderingen van Instamat terzake van de tegenprestatie van de overeenkomst of een gelijksoortige overeenkomst niet betaald heeft. Instamat blijft tevens eigenaar van de geleverde of te leveren zaken zolang de wederpartij de verrichte of nog te verrichten werkzaamheden uit dergelijke overeenkomsten niet betaald heeft en zolang de wederpartij vorderingen wegens tekortschieten in de nakoming van zodanige overeenkomsten niet heeft voldaan, waaronder begrepen vorderingen terzake van boete, rente en kosten.

15.2 Door Instamat afgeleverde zaken, die krachtens lid 1 onder het eigendomsvoorbehoud vallen, mogen slechts in het kader van een normale bedrijfsuitoefening worden doorverkocht. In geval van faillissement of surseance van betaling van de wederpartij is ook het doorverkopen in het kader van een normale bedrijfsuitoefening niet toegestaan. Overigens is de wederpartij niet bevoegd de zaken te verpanden of hier enig ander recht op te vestigen.

15.3 Op afgeleverde zaken die door betaling in eigendom van de wederpartij zijn overgegaan en zich nog in handen van de wederpartij bevinden, behoudt Instamat zich hierbij reeds nu voor alsdan de pandrechten voor als bedoeld in art. 3:237 BW tot meerdere zekerheid van vorderingen, anders dan de in lid 1 van dit artikel genoemde, die Instamat uit welke hoofde dan ook tegen de wederpartij mocht hebben. De in dit lid opgenomen bevoegdheid geldt eveneens ten aanzien van door Instamat geleverde zaken welke door de wederpartij zijn bewerkt of verwerkt, waardoor Instamat haar eigendomsvoorbehoud heeft verloren.

15.4 Indien de wederpartij zijn verplichtingen niet nakomt of er gegronde vrees bestaat dat hij zulks niet zal doen is Instamat gerechtigd afgeleverde zaken waarop het in lid 1 bedoelde eigendoms-voorbehoud rust bij de wederpartij of derden die de zaak voor de wederpartij houden weg te halen of weg te doen halen. De wederpartij is verplicht hietoe alle medewerking te verschaffen op straffe van een boete van 10% van het door hem verschuldigde per dag. De wederpartij zal ook overigens volledige medewerking verlenen aan alle maatregelen die Instamat ter bescher-ming van haar eigendomsrecht met betrekking tot de geleverde zaken wil treffen.

Indien de wederpartij de prijsverhoging niet aanvaardt, wordt de overeenkomst opgezegd.

Indien de wederpartij de prijsverhoging niet aanvaardt, wordt de overeenkomst opgezegd.

Indien de wederpartij de prijsverhoging niet aanvaardt, wordt de overeenkomst opgezegd.

Indien de wederpartij de prijsverhoging niet aanvaardt, wordt de overeenkomst opgezegd.

Indien de wederpartij de prijsverhoging niet aanvaardt, wordt de overeenkomst opgezegd.

Indien de wederpartij de prijsverhoging niet aanvaardt, wordt de overeenkomst opgezegd.

Indien de wederpartij de prijsverhoging niet aanvaardt, wordt de overeenkomst opgezegd.

Indien de wederpartij de prijsverhoging niet aanvaardt, wordt de overeenkomst opgezegd.

Indien de wederpartij de prijsverhoging niet aanvaardt, wordt de overeenkomst opgezegd.

Indien de wederpartij de prijsverhoging niet aanvaardt, wordt de overeenkomst opgezegd.

Indien de wederpartij de prijsverhoging niet aanvaardt, wordt de overeenkomst opgezegd.

Indien de wederpartij de prijsverhoging niet aanvaardt, wordt de overeenkomst opgezegd.

Zó mooi kan  
warmte zijn!



[www.instamat.nl](http://www.instamat.nl)

**Instamat**

De mooiste warmte voor wonen en werken

# INSTAMAT WARMTECHNIEK BV

Spinfondsweg 15  
8171 NT Vaassen  
The Netherlands  
Tel.: +31 (0) 578 57 49 49  
E-mail: [info@instamat.nl](mailto:info@instamat.nl)  
Internet: [www.instamat.nl](http://www.instamat.nl)

 @InstamatWT

 @instamat-warmtetechniek-bv

 @InstamatWT

 @instamatwt

 @instamat.nl

 @instamat

